



JP

AUTO OMNI³

TL-AU135-R

取扱説明書

ご使用前に必ず本書を最後までお読みください。
お読みになった後はいつでも見られるように大切に保管してください。

Design Pat. Pending
Copyright © 2018 CATEYE Co., Ltd.
TLAU135RJP-180417 1

オートモード専用テールライトの特長

- ・センサーが明るさと振動を感知して自動点灯します。
- ・静止後も約 50 秒間点灯するため信号待ちなどの停車中も安全です。

⚠ 警告

走行前にはライト本体がブラケットに確実に装着され、点灯すること、荷物等で光が遮られないことを確認してください。

⚠ 注意

- ・夜間走行時は点灯でお使いください。道交法上、点滅はあくまでも補助灯としての使用に限定してください。点滅で使用する場合はリアリフレクター（赤色）と併用してください。
- ・スイッチ操作は自転車を停止した状態で行ってください。
- ・本製品は完全防水ではありません。故障の原因になるので、雨天での使用後は水分をよくふきとってください。
- ・ライト本体や付属部品が泥等で汚れたときは、薄い中性洗剤を湿らせた柔らかい布で拭いた後、空拭きします。シンナー、ベンジン、アルコール等は表面を傷めますので使用しないでください。

メンテナンス

レンズについた汚れはこまめに拭き取ってください。レンズの汚れがひどいと光センサーに光が届きにくくなるため、明るい昼間でも発光することがあります。

製品仕様

バッテリー : 単 4 形乾電池 2 本
連続点灯時間 (アルカリ電池の場合)
ラピッド : 約 350 時間
点滅 : 約 200 時間
点灯 : 約 100 時間
使用温度範囲 : -10℃~40℃
本体寸法 / 重量 : 36 x 75 x 21.9 mm / 41.5 g
(電池を含む)

※仕様および外観は改良のため予告なく変更することがあります。

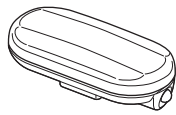

ライト本体

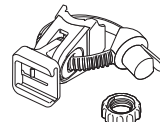
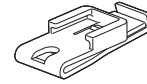
フレックスタイト
ブラケット (SP-11)

クリップ (C-2)

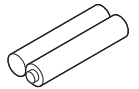

単 4 形乾電池 (2 本)

1 電池の入れ方

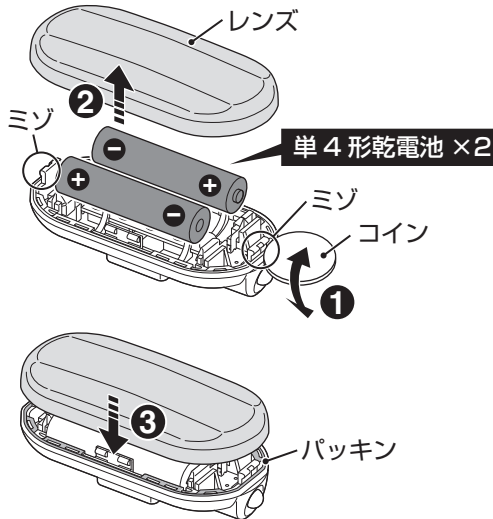

1. 図のようにコイン等で本体からレンズを外します。①~②
2. ボディの刻印に従って乾電池を挿入し、レンズをしっかりとボディにはめ込みます。③

⚠ 注意

- ・新旧あるいは異種の電池を組合せて使用しないでください。
- ・電池を挿入するときは＋を間違えないでください。
- ・防水性を保つため、パッキンは正しく装着してください。
- ・長期間使用しない場合は電池を取り出してください。電池が液漏れを起こし故障の原因になります。

2 使用方法

電源オン/オフ

- ・スイッチを長押しします。

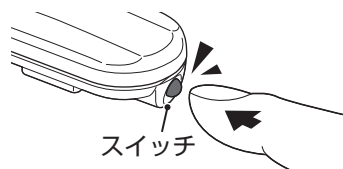

オン

センサーが明るさと振動を感知して自動で点灯・消灯します。電源をオンにしたときは5秒間点灯します。

オフ

電源をオフにしたときはLEDが3回点滅します。

点灯パターン切替

- ・点灯状態でスイッチをクリックします。

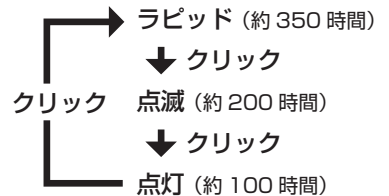

- ※電源がオン状態で消灯している時にクリックすると5秒間点灯し点灯パターンを確認できます。
- ※点灯パターンは記憶され次回もそのパターンで点灯します。
- ※暗くて振動があるときに点灯しない場合は電池の寿命です。

3 自転車への取付方法

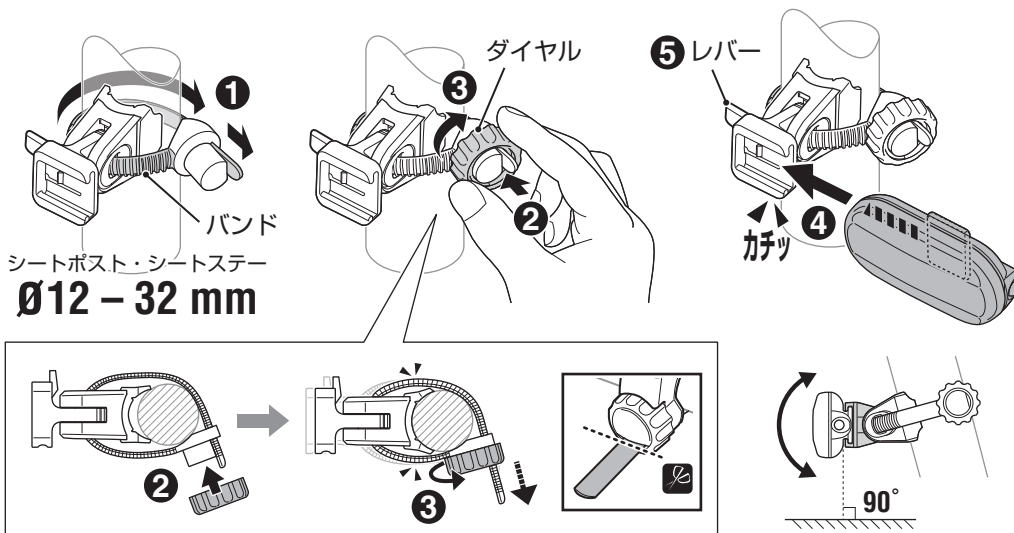

1. 図のようにシートポストまたはシートステーにブラケットを取付けます。①～③
2. ライト本体をブラケットにカチッと音がするまで差込みます。④
3. ライト本体を外すときはレバー⑤を押しながらスライドしてください。

4 クリップを使用する場合

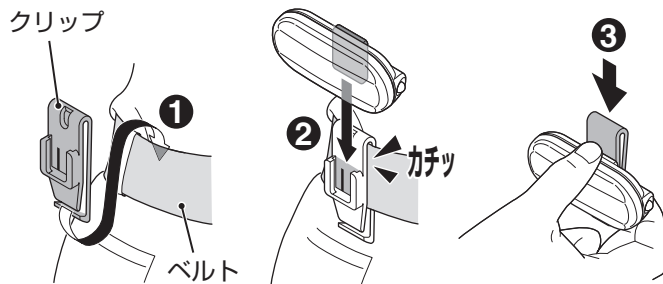

1. 図のようにクリップをベルトなどに取付けます。①
2. ライト本体をクリップにカチッと音がするまで差込みます。②
3. 外すときはライト本体を持ちながら、クリップを上部から押込んでください。③

製品仕様

5342280

フレックスタイトブラケット
(SP-11)

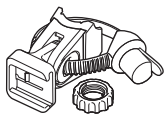

5342460

クリップ (C-2)

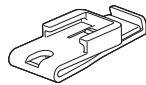

5342410

フレックスタイトブラケット
(SP-12-R)

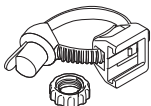

5445620

リアラックブラケット

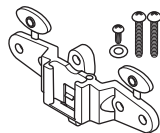

5446510

RM-1 ブラケット

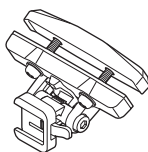

製品保証について

2年保証：ライト本体のみ（バッテリーの劣化は除く）

正規小売店でご購入いただき、正常な使用状態で故障した場合は無料修理・交換いたします。お送りいただく前にEメール・お電話などで弊社カスタマーサービスにお問い合わせください。修理のご依頼にあたっては、お客様の連絡先・故障状況を明記の上、ご購入日が確認できるレシート等を添えて、当社宛てに直接お送りください。ご購入日が特定できない場合、保証期間は製造年月日から起算させていただきます。ネットオークションを含む全ての転売品、事故などによる外的要因や取扱説明書に記載していない用途・方法での誤使用による要因では保証の対象外となります。なお、お送りいただく際の送料はお客様にてご負担願います。修理完了後、送料弊社負担でお届けさせていただきます。

ホームページ上でこの製品のユーザー登録が行えます。ご登録いただくと、ご希望によりメールマガジンを配信させていただきます。

<http://www.cateye.com/jp/support/regist/>

【宛先】株式会社 **キャットアイ** カスタマーサービス

〒546-0041 大阪市東住吉区桑津 2 丁目 8 番 25 号

TEL (06)6719-6863 ダイヤルイン

FAX (06)6719-6033

Eメール support@cateye.co.jp

ホームページ <http://www.cateye.com>