



CATEYE VELO WIRELESS+



CYCLOCOMPUTER
CC-VT235W



- 取扱説明書は予告なく変更することがあります。最新の取扱説明書（PDF）はホームページからご覧ください。
- ホームページに動画を交えて詳しく解説したクイックスタートマニュアルを用意していますのでご活用ください。

<http://www.cateye.com/products/detail/CC-VT235W/manual/>



自転車への取付け



1

コンピュータの
セットアップ



2

計測する



3

設定を変更する



4

警告・注意
製品保証など

その他

自転車への取付け

1

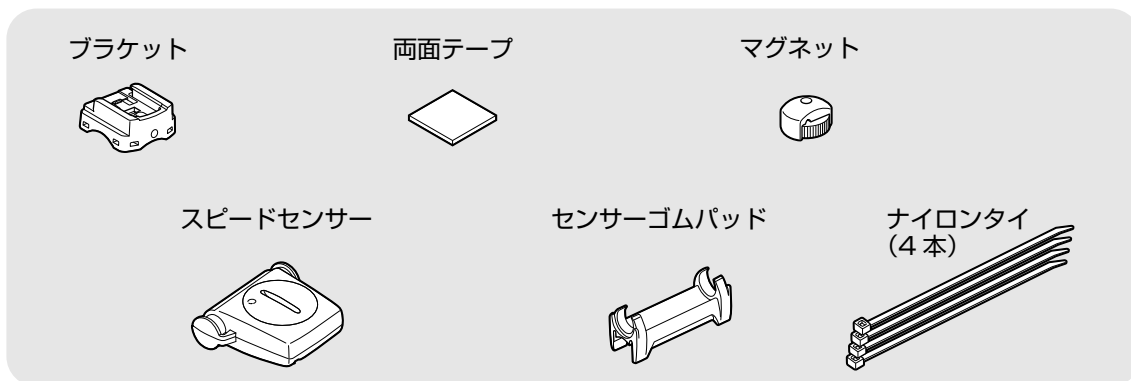

2



1 ブラケットの取付け

●ステムに取付ける場合

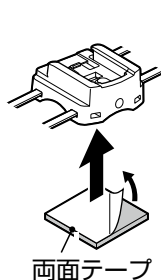
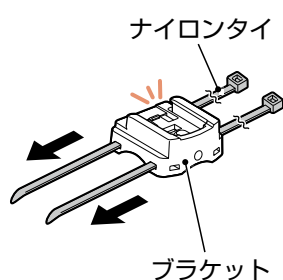
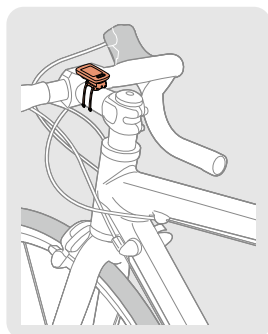

3



●ハンドルバーに取付ける場合

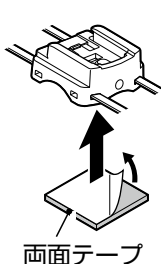
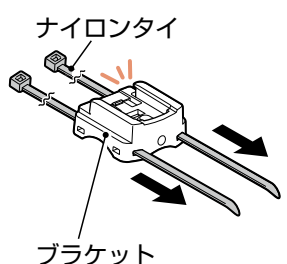
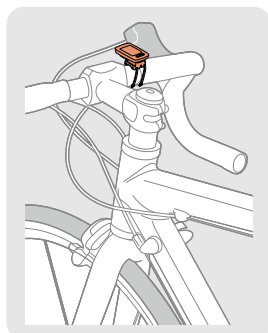

4



 ハンドルバーに取付ける場合は、コンピュータ装着時にコンピュータ底面がスピードセンサーを向くようにブラケットの角度を調節します。



その他

自転車への取付け

1



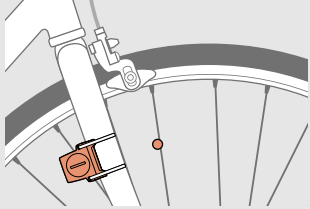

2 スピードセンサーの取付け

- 右フロントフォークに取付ける場合

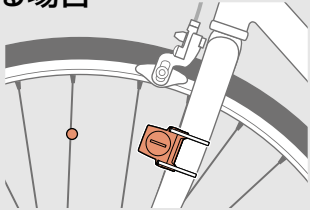

- 左フロントフォークに取付ける場合



 コンピュータからスピードセンサーまでの距離が送信範囲内に収まる位置に取付けます。

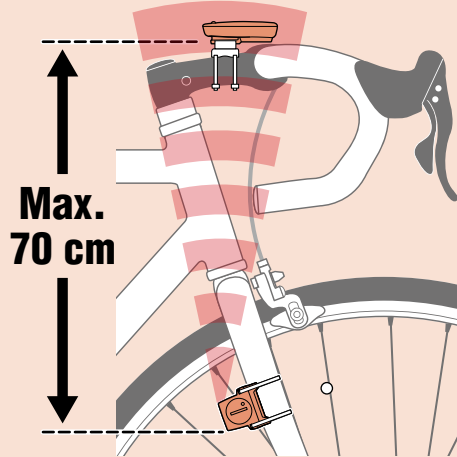

2



3

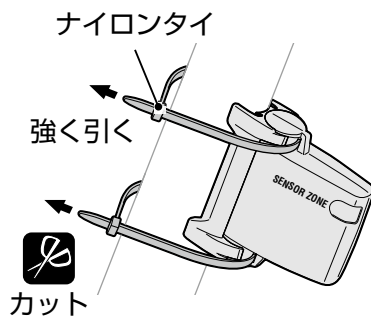
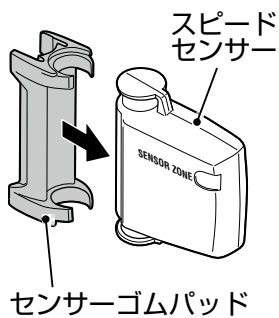

※ センサーはできるだけフロントフォークの上方に取付けます。

3 マグネットの取付け

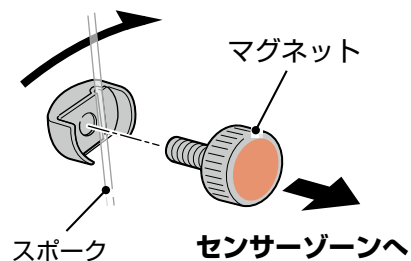
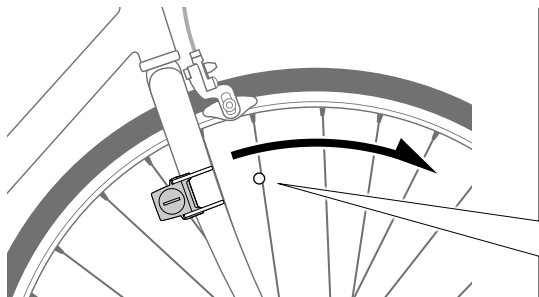

4



その他

自転車への取付け

1



4 スピードセンサーとマグネットを調節します

! マグネットがスピードセンサーのセンサーゾーンを通過する。

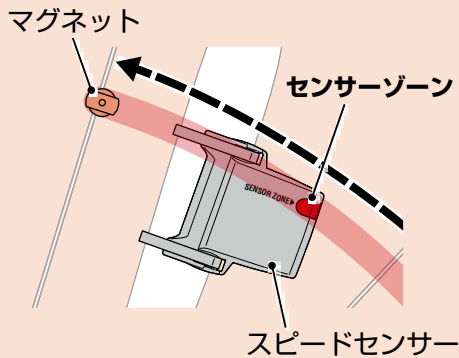

! スピードセンサー表面と、マグネットの間が 5 mm 以内である。

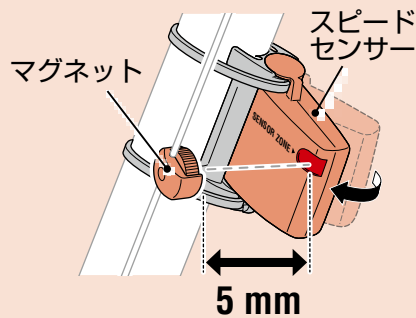

※ マグネットは取付条件を満たしていればスポーク上のどの位置にあっても問題ありません。

2



5 コンピュータの着脱

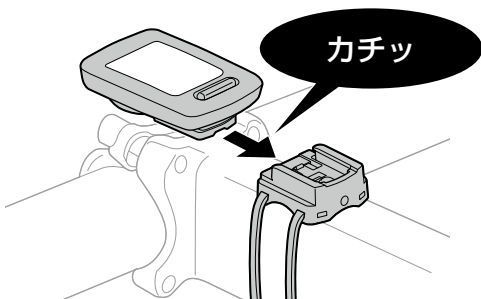

前方を浮かせるように押し出す

3



6 動作テスト

取付後、前輪を軽く回し、コンピュータに走行速度が表示されることを確認します。

表示されないときは手順 1・2・4 の取付条件 **!** を確認してください。

4



その他

コンピュータのセットアップ

1



はじめて使用するときや工場出荷時に戻す場合は、以下の手順でオールクリア操作を行います。

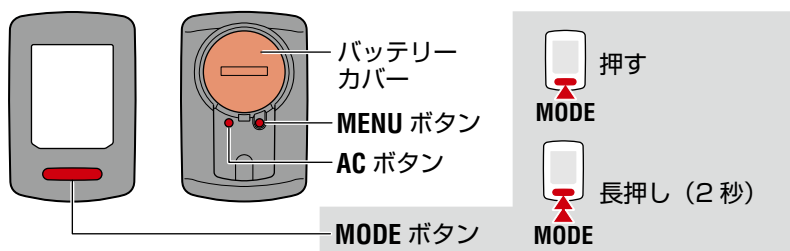

2



1 オールクリア（初期化）します

コンピュータ裏面の AC ボタンを押してください。

※すべてのデータが消去され、工場出荷状態に戻ります。

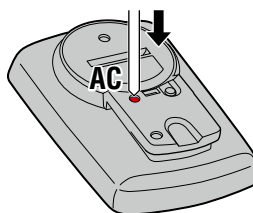

2 計測単位を選択します

「km/h」または「mph」を選択してください。

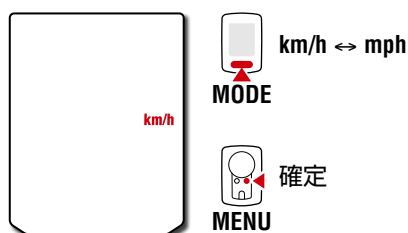

3



3 タイヤサイズを選択します

簡単設定

MODE を押すと 26" → 700C → 27" → 27.5" → 29" → 205[] → 16" → 18" → 20" → 22" → 24" → 26" の順にタイヤサイズ（インチ）が切替ります。任意のタイヤサイズを選択してください。

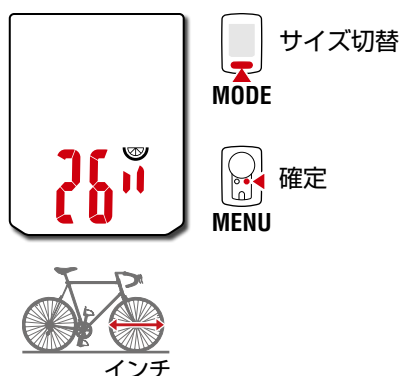

4



詳細設定（より正確に計測できます）

画面に 205[] を表示して MODE を長押しすると自転車の前輪タイヤ外周の長さを cm 単位で入力できます。

※「タイヤ周長について」（7 ページ）を参照

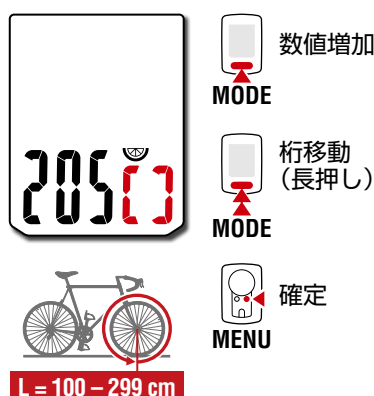

その他

コンピュータのセットアップ

1



4 時刻を合わせます

MODE を長押しすることにより「表示時間」→「時」→「分」の設定に切替ります。

※ 12h 選択時は画面上段に A (午前)、または P (午後) を表示します。

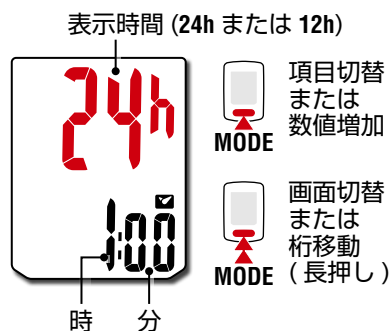

5 MENU を押して設定を完了します

セットアップが完了して計測画面に切替ります。計測方法については「計測する」(8 ページ)をご覧ください。



2



3



4



その他

コンピュータのセットアップ

1



タイヤ周長について

タイヤ周長の求め方には、以下の2つの方法があります。

- **タイヤ周長 (L) を実測して求める**

タイヤの空気圧を適正にし、体重をかけた状態で、バルブなどの目印になるものを基準にしてタイヤを1回転させ、路面の寸法を測ります。



- **タイヤ周長ガイド**

※ ETRTO やタイヤサイズはタイヤの側面に記載されています。

ETRTO	タイヤサイズ	L (cm)
40-254	14x1.50	102
47-254	14x1.75	110
40-305	16x1.50	119
47-305	16x1.75	120
54-305	16x2.00	125
28-349	16x1-1/8	129
37-349	16x1-3/8	130
32-369	17x1-1/4 (369)	134
40-355	18x1.50	134
47-355	18x1.75	135
32-406	20x1.25	145
35-406	20x1.35	146
40-406	20x1.50	149
47-406	20x1.75	152
50-406	20x1.95	157
28-451	20x1-1/8	155
37-451	20x1-3/8	162
37-501	22x1-3/8	177
40-501	22x1-1/2	179
47-507	24x1.75	189
50-507	24x2.00	193
54-507	24x2.125	197
25-520	24x1(520)	175
	24x3/4 Tubular	179
28-540	24x1-1/8	180
32-540	24x1-1/4	191
25-559	26x1(559)	191
32-559	26x1.25	195
37-559	26x1.40	201
40-559	26x1.50	201
47-559	26x1.75	202
50-559	26x1.95	205
54-559	26x2.10	207
57-559	26x2.125	207
58-559	26x2.35	208
75-559	26x3.00	217

ETRTO	タイヤサイズ	L (cm)
28-590	26x1-1/8	197
37-590	26x1-3/8	207
37-584	26x1-1/2	210
	650C Tubular 26x7/8	192
20-571	650x20C	194
23-571	650x23C	194
25-571	650x25C 26x1(571)	195
40-590	650x38A	213
40-584	650x38B	211
25-630	27x1(630)	215
28-630	27x1-1/8	216
32-630	27x1-1/4	216
37-630	27x1-3/8	217
40-584	27.5x1.50	208
50-584	27.5x1.95	209
54-584	27.5x2.1	215
57-584	27.5x2.25	218
18-622	700x18C	207
19-622	700x19C	208
20-622	700x20C	209
23-622	700x23C	210
25-622	700x25C	211
28-622	700x28C	214
30-622	700x30C	215
32-622	700x32C	216
	700C Tubular	213
35-622	700x35C	217
38-622	700x38C	218
40-622	700x40C	220
42-622	700x42C	222
44-622	700x44C	224
45-622	700x45C	224
47-622	700x47C	227
54-622	29x2.1	229
56-622	29x2.2	230
60-622	29x2.3	233

2



3



4



その他

計測する [計測画面]

ナイトモードアイコン

ナイトモードがオンのとき点灯します。詳しくは「バックライト (ナイトモード)」(9 ページ) をご覧ください。

ペースアロー

走行速度が平均より速い (▲) か遅い (▼) かを表します。

センサー信号アイコン

センサーの信号に同期して点滅します。

走行速度

0.0 (4.0) – 105.9 km/h
[0.0 (3.0) – 65.9 mph]

計測単位

選択データ

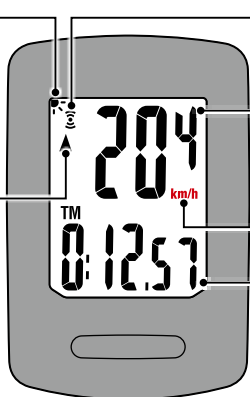

選択データの切替

MODE を押すと下図の順に画面下段の選択データが切替ります。



走行時間
0:00'00" – 9:59'59"

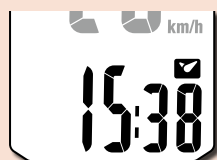

時刻
0:00 – 23:59
または 1:00 – 12:59

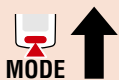

積算距離
0 – 99999 km [mile]

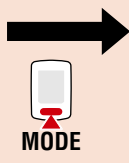

走行距離
0.00 – 999.99 km [mile]

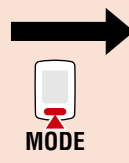

平均速度 (*1)
0.0 – 105.9 km/h
[0.0 – 65.9 mph]



最高速度
0.0 (4.0) – 105.9 km/h
[0.0 (3.0) – 65.9 mph]

MENU

計測画面で MENU を押すとメニュー画面に移行します。メニュー画面では、各種設定を変更することができます。

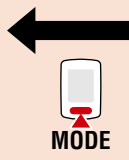

消費カロリー (*2)
0 – 99999 kcal

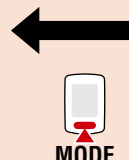

*1: 平均速度は、Tm 約 27 時間、または Dst 999.99 km を超えると .E が表示され計測できません。データのリセットを行ってください。

*2: 消費カロリーは 1 秒毎に速度から演算した値を累積したものです。参考値としてご確認ください。

速度	10 km/h [mph]	20 km/h [mph]	30 km/h [mph]
1 時間あたりの消費カロリー	67.3 kcal [155.2 kcal]	244.5 kcal [768.2 kcal]	641.6 kcal [2297.2 kcal]

1



2



3



4



その他

計測する [計測画面]

計測のスタート/ストップ

自転車の動きに合わせて自動で計測を行います。

計測中は計測単位 (km/h または mph) が点滅します。

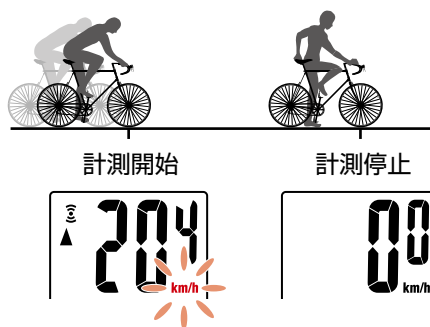

データのリセット

計測画面で **MODE** を長押しすると、積算距離 (Odo) を除く、すべての計測データが 0 に戻ります。

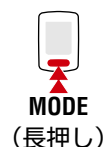

バックライト (ナイトモード)

ナイトモードが働くとボタンを押したときバックライトが 5 秒間点灯します。続けて押すことで点灯が延長します。設定方法については「ナイトモード設定」(10 ページ) をご覧ください。

※ 電池残量が少ないとき (点灯時)、バックライトは点灯しません。

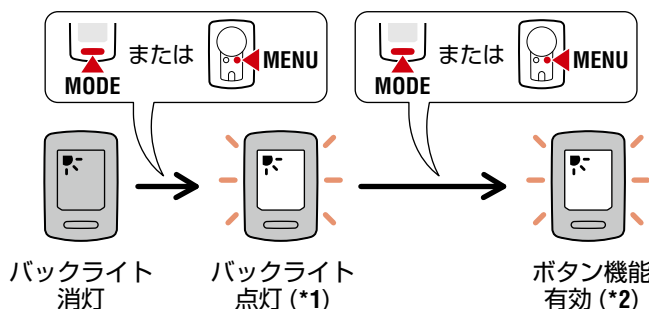

*1: 指定時刻にボタンを押すとバックライトが点灯して、ボタン本来の機能は働きません。

*2: バックライト点灯中に続けてボタンを押すとボタンの機能が働きます。

節電機能

約 10 分間信号が入らないと時刻表示だけの節電画面になります。

MODE を押すかセンサー信号が入ると計測画面に戻ります。

※ 節電画面からさらに 1 時間放置すると **SLEEP** を表示します。この状態からは **MODE** を押すことで計測画面に戻ります。

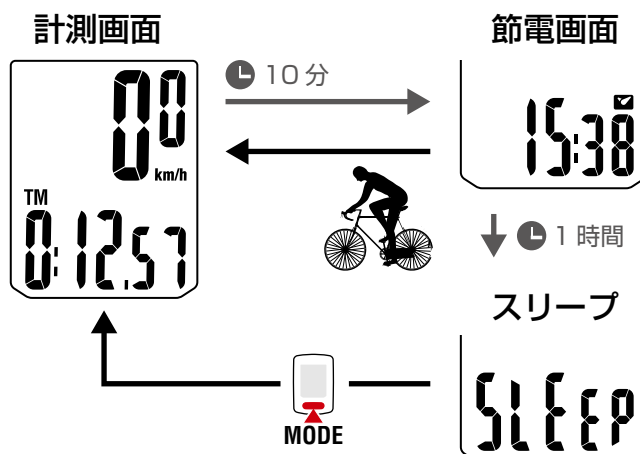

1



2



3



4



その他

設定を変更する [メニュー画面]

計測画面で **MENU** を押すとメニュー画面に移行します。
 メニュー画面では、各種設定を変更することができます。

※ 設定変更後は、必ず **MENU** を押して変更内容を確定してください。
 ※ メニュー画面で 1 分間放置すると計測画面に戻ります。

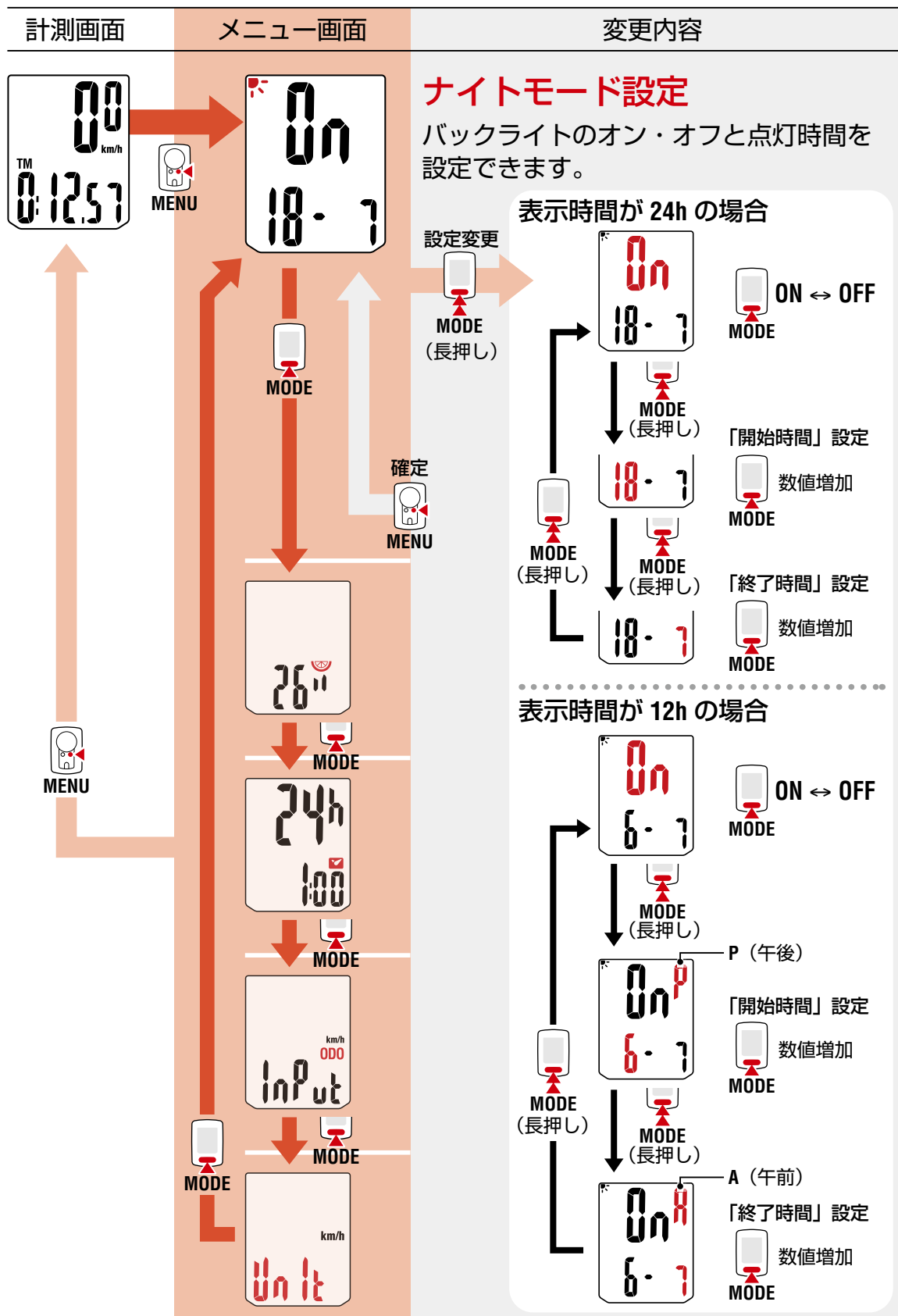

- 1
- 2
- 3
- 4
- その他

設定を変更する [メニュー画面]

1

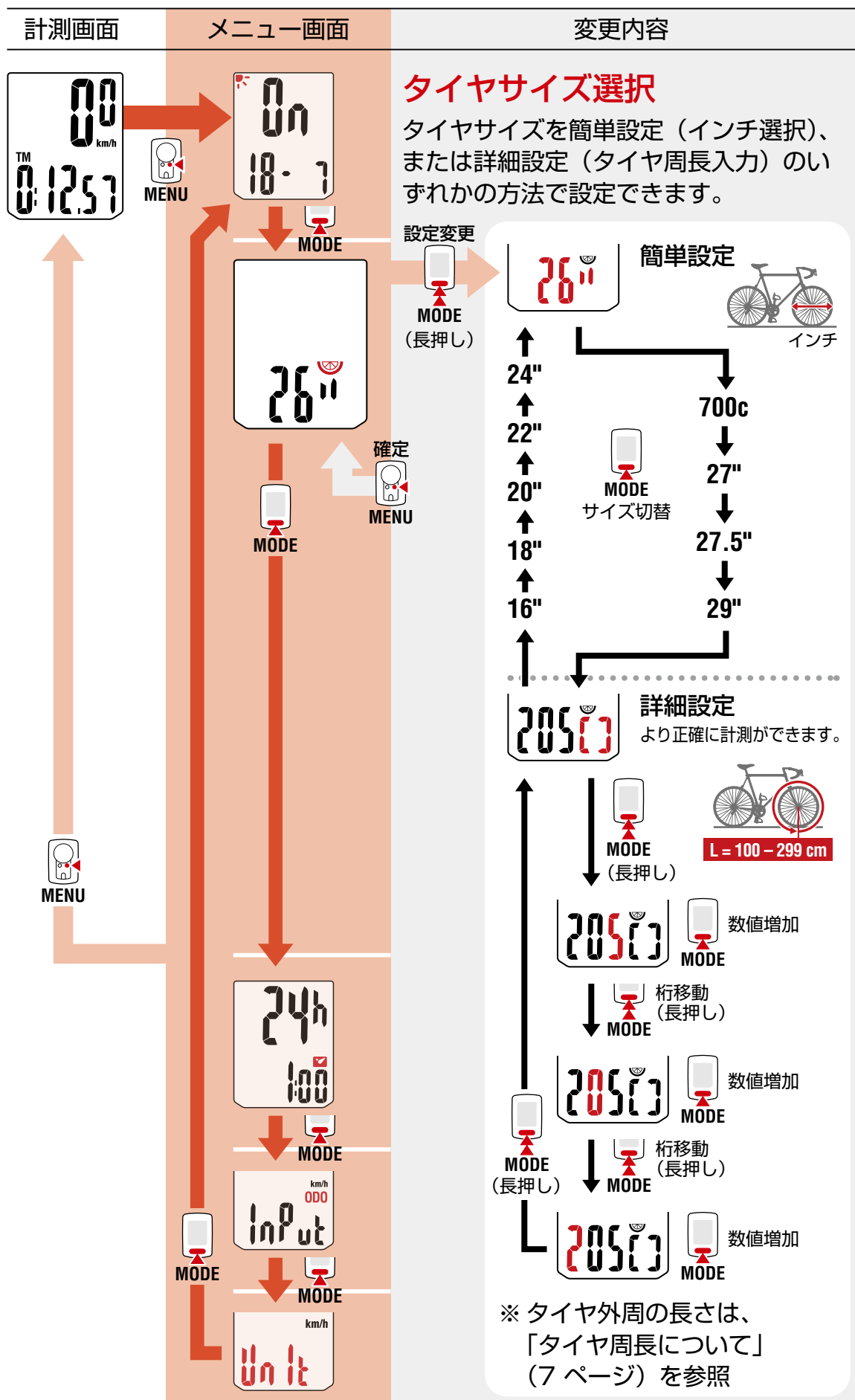

2



3



4



その他

設定を変更する [メニュー画面]

1

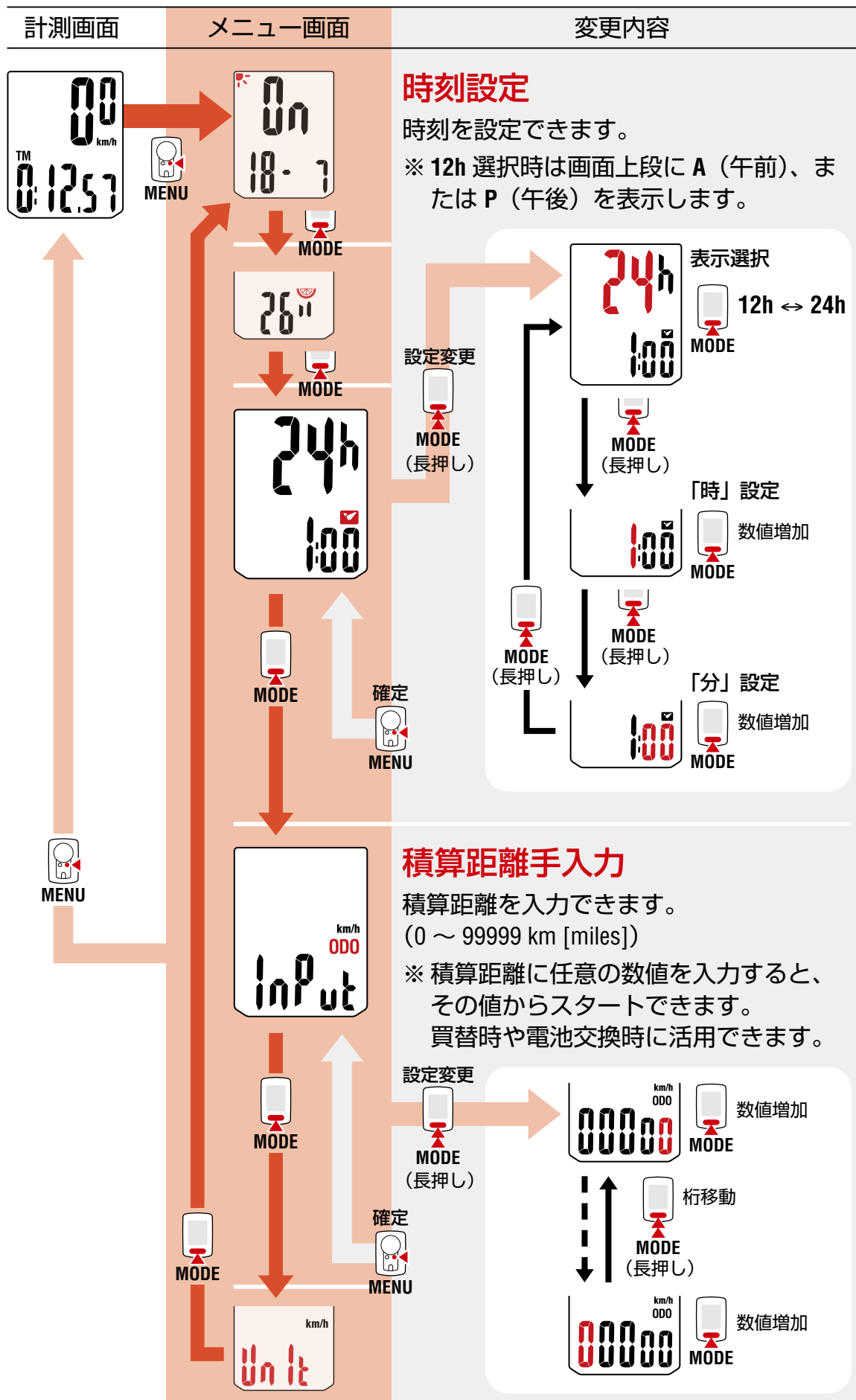

2



3



4



その他

設定を変更する [メニュー画面]

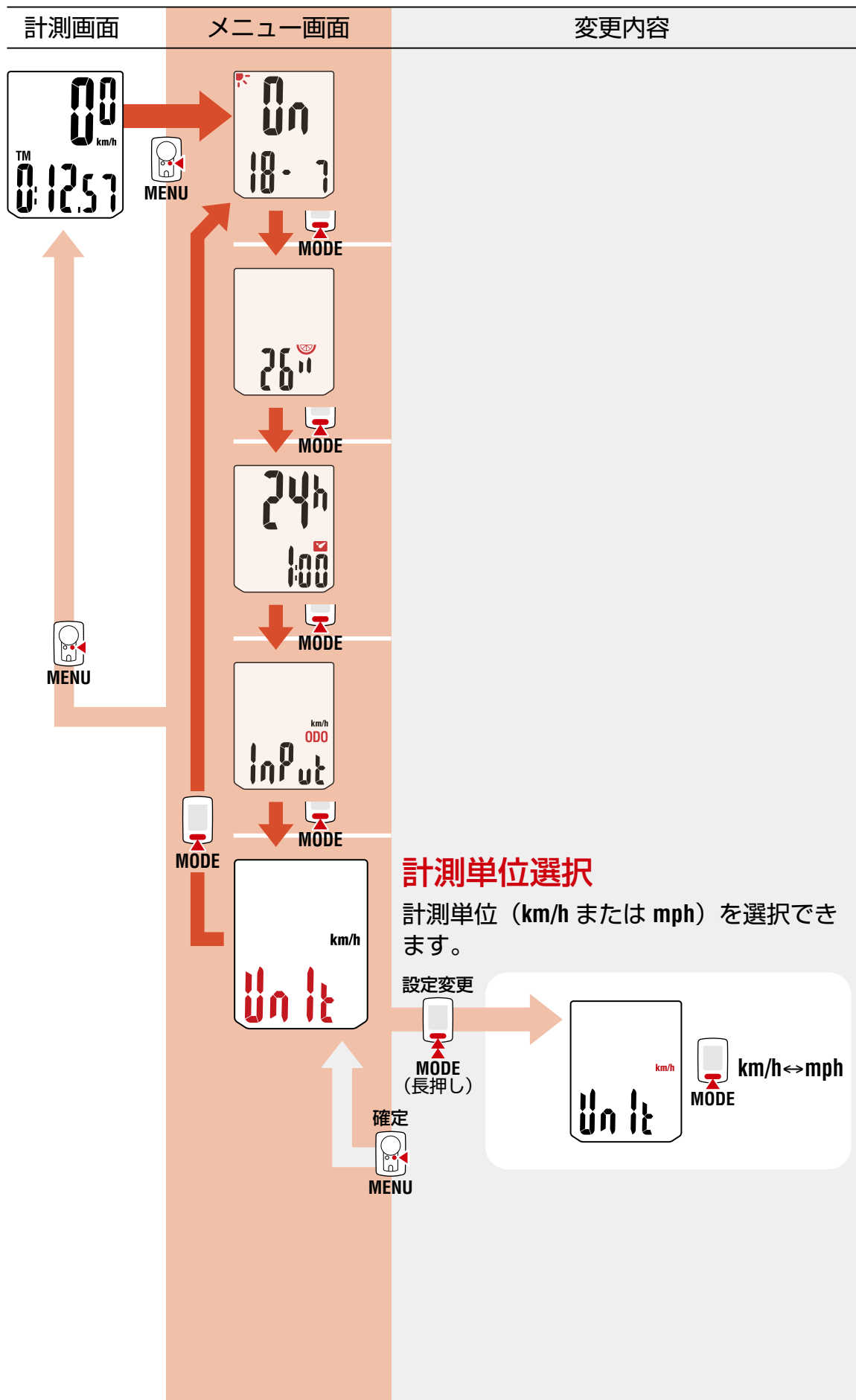

- 1
- 2
- 3
- 4
- その他

その他

⚠ 警告・注意

- 走行中は、コンピュータに気を取られないで、安全走行を心がけてください。
- マグネット、センサーおよびブラケットはしっかりと自転車に取付け、緩みがないことを定期的に点検してください。
- 誤って電池を飲み込んだ場合は、すぐに医師に相談してください。
- コンピュータは炎天下に長時間放置しないでください。
- コンピュータは絶対分解しないでください。
- コンピュータは落下させないでください。損傷の原因となります。
- コンピュータや付属品を拭くとき、シンナー、ベンジン、アルコールなどは表面を傷めるので使わないでください。
- 指定以外の電池を使用すると破裂の危険性があります。使用済みの電池は各地域によって定められた方法で処理してください。
- 液晶画面の特性として、偏光レンズサングラスでは表示が見えにくくなります。

ワイヤレスセンサーについて

センサーの信号は、混信を防ぐため受信距離が最大 70 cm に設計されています。
(受信距離はあくまでも目安です)

取扱いには次の点にご注意ください。

- センサーとコンピュータの間隔が離れすぎると受信できません。
- 受信距離は、気温低下、電池消耗でも短くなります。
- コンピュータの底面がセンサー方向を向いていないと受信できません。

次のような環境では干渉を受け、誤作動する場合があります。

- テレビ、パソコン、ラジオ、モーターなどの近くや自動車、鉄道車両内。
- 踏切りや線路沿い、テレビの送信所、レーダー基地など。
- 他のワイヤレス機器や一部のバッテリーライトと併用している場合。

1



2



3



4



その他

その他

メンテナンス

コンピュータや付属品が汚れたら、薄い中性洗剤を湿らせた柔らかい布で拭いた後、から拭きしてください。

電池の交換

● コンピュータ

🔋 (バッテリーアイコン) が点灯すると電池の交換時期です。新しいリチウム電池 (CR2032) を (+) 側が上面に見えるように挿入します。

※ 交換後は必ず「コンピュータのセットアップ」(5 ページ) の手順に従ってください。

※ 電池交換の前に積算距離値をメモすると、交換後に手入力して積算距離を継続できます。

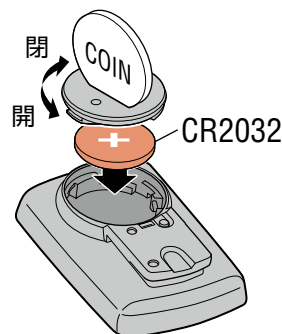

● スピードセンサー

正しい調整をしても速度を表示しない場合は電池の交換時期です。新しいリチウム電池 (CR2032) を (+) 側が見えるように挿入し、バッテリーカバーをしっかりと閉めます。

※ 交換後は「自転車への取付け」(4 ページ) 手順 4 に従ってマグネットとの位置関係を調整してください。

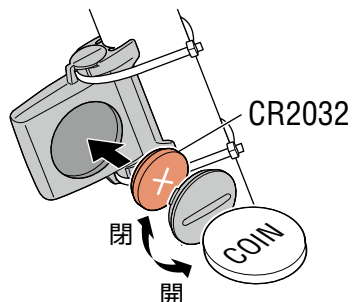

トラブルシューティング

センサー受信アイコンが点滅しない。(スピード表示が出ない)

- センサーとマグネットの間隔が離れすぎていませんか？ (間隔 5 mm 以内)
- マグネットはセンサーゾーンを通過していますか？ マグネット・センサーの位置を調節し直してください。
- コンピュータの取付角度は正しいですか？ コンピュータ底面がセンサーを向くようにしてください。
- コンピュータとセンサーの距離は正しいですか？ (間隔 20 ~ 70 cm 以内) センサーの取付位置を範囲内にしてください。
- コンピュータまたはセンサーの電池が消耗していませんか？ ※ 特に冬期は電池の能力が低下します。コンピュータをセンサーに近づけて反応する場合は電池の消耗が原因です。「電池の交換」の手順に従って新しい電池に交換してください。

ボタンを押しても全く表示が出ない。

「電池の交換」の手順に従ってコンピュータの電池を交換してください。

異常な表示が出る。

「コンピュータのセットアップ」(5 ページ) の手順に従ってオールクリアしてください。これまでの計測データはすべて消去されます。

1



2



3



4



その他

その他

製品仕様

使用電池 電池寿命	コンピュータ	リチウム電池 (CR2032) × 1 / 約 1 年 (1 日 1 時間使用時、使用環境により異なる)
	スピードセンサー	リチウム電池 (CR2032) × 1 積算距離で約 10000km [6250 mile]

※ 気温 20℃ でセンサー・コンピュータ間 65 cm に取付けた時の平均値。

※ あらかじめ装着されている電池の寿命は、上記より短い場合があります。

制御方式	4 bit 1- chip マイクロコンピュータ (水晶発振器)
表示方式	液晶表示
検知方式	無接触磁気センサー
送受信距離	20 ~ 70 cm の範囲
選択可能 タイヤサイズ	26"、700c、27"、27.5"、29"、16"、18"、20"、22"、24" またはタイヤ周長 100 ~ 299 cm (初期値 26 インチ)
使用温度範囲	0 °C ~ 40 °C (動作保証範囲: 範囲外は表示の視認性が悪化します)
寸法・重量	コンピュータ 55.5 x 37 x 16.5 mm / 26.4 g
	スピードセンサー 41.5 x 36 x 15 mm / 15 g

※ 当製品は、自転車での使用を前提に開発されています。

※ 仕様および外観は、改良のために予告なく変更することがあります。

製品保証について

2 年間保証: コンピュータ/センサーのみ (付属品及び電池の消耗は除く)

正常な使用状態で故障した場合は、無料修理・交換いたします。お送りいただく前に E メール・お電話などで弊社カスタマーサービスにお問い合わせください。返品にあたっては、お客様の連絡先・故障状況などを明記の上、ご購入日が確認できる領収書のコピーなどを添えて、当社宛てに直接お送りください。ご購入日が特定できない場合、保証期間は製造年月日から起算させていただきます。事故などによる外的要因や取扱説明書に記載していない用途・方法での誤使用による要因では保証の対象外となります。なお、お送りいただく際の送料はお客様にてご負担願います。修理完了後、送料弊社負担でお届けさせていただきます。

ホームページ上でこの製品のユーザー登録が行えます。ご登録いただくと、ご希望によりメールマガジンを配信させていただきます。
<http://www.cateye.com/jp/support/regist/>

[宛先]

株式会社 **キャットアイ** カスタマーサービス
〒546-0041 大阪市東住吉区桑津 2 丁目 8 番 25 号
TEL : (06)6719-6863 ダイヤルイン
FAX : (06)6719-6060
E メール : support@cateye.co.jp
ホームページ : www.cateye.com

標準部品

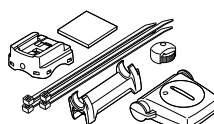

1602990
パーツキット

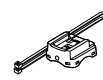

1602980
ナイロンタイ
ブラケット

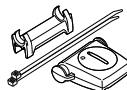

1602196
スピードセンサー
(SPD-01)



1699691N
ホイールマグネット



1665150
リチウム電池

オプション部品



1604100
アウトフロント
ブラケット



1602194
ブラケット
キット

1



2



3



4



その他