



# CATEYE VELO WIRELESS



CYCLOCOMPUTER  
CC-VT230W



- 取扱説明書は予告なく変更することがあります。最新の取扱説明書（PDF）はホームページからご覧ください。
- ホームページに動画を交えて詳しく解説したクイックスタートマニュアルを用意していますのでご利用ください。

<http://www.cateye.com/products/detail/CC-VT230W/manual/>



自転車への取付け



1

コンピュータの  
セットアップ



2

計測する



3

設定を変更する



4

警告・注意  
製品保証など

その他

# 自転車への取付け

1

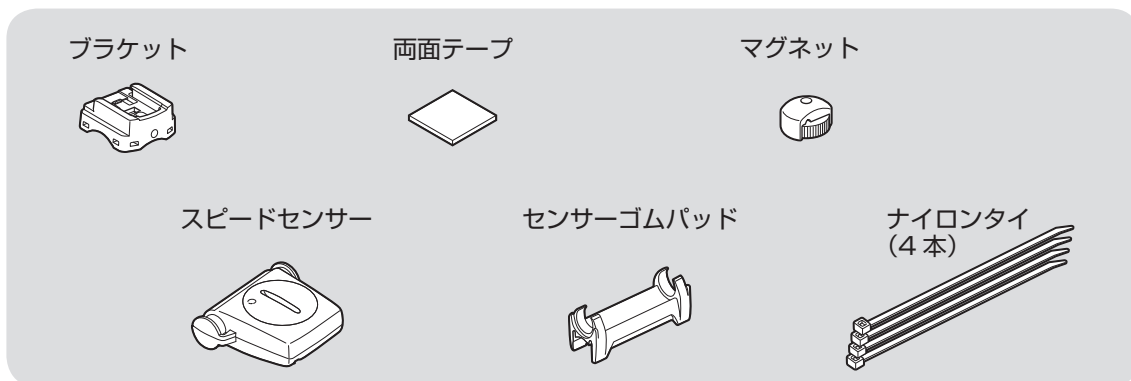

2



## 1 ブラケットの取付け

### ● ステムに取付ける場合

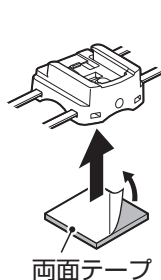
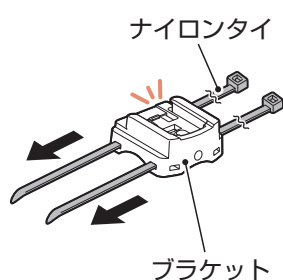
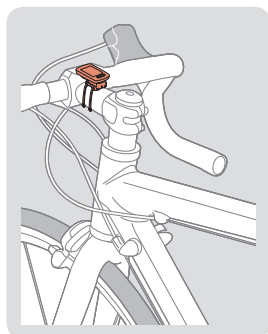

3



### ● ハンドルバーに取付ける場合

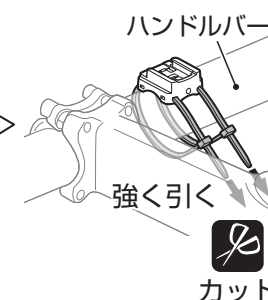
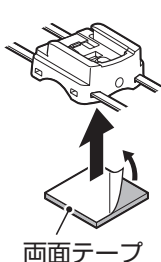
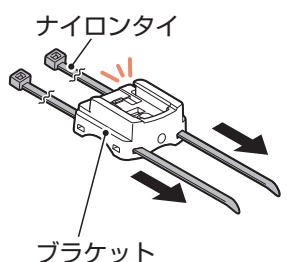
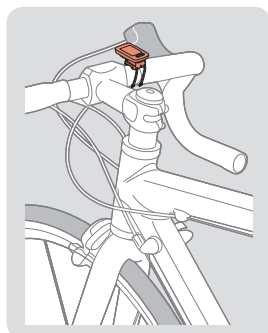

4



 ハンドルバーに取付ける場合は、コンピュータ装着時にコンピュータ底面がスピードセンサーを向くようにブラケットの角度を調節します。



その他

# 自転車への取付け

1



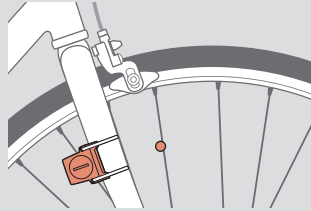

## 2 スピードセンサーの取付け

- 右フロントフォークに取付ける場合

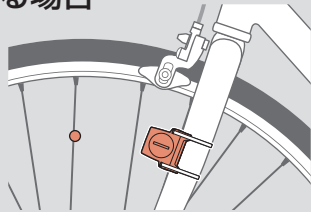

- 左フロントフォークに取付ける場合



 コンピュータからスピードセンサーまでの距離が送信範囲内に収まる位置に取付けます。

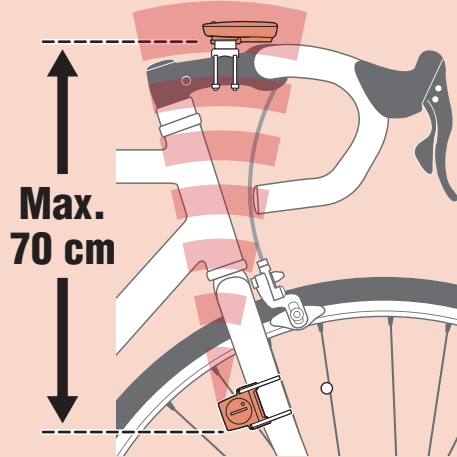

2



3

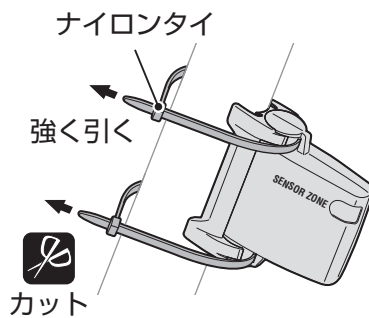
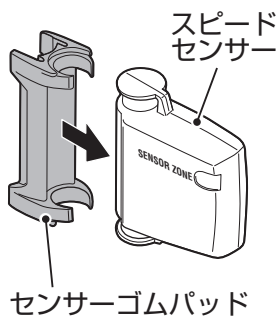

※ センサーはできるだけフロントフォークの上方に取付けます。

## 3 マグネットの取付け

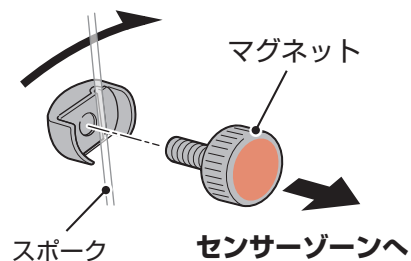
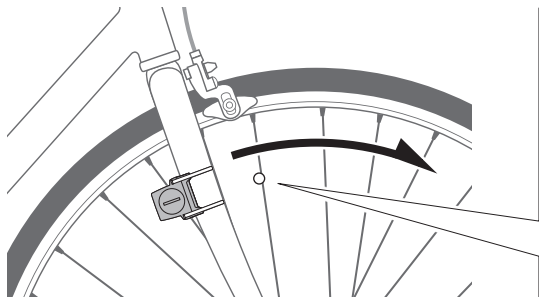

4



その他

# 自転車への取付け

1



## 4 スピードセンサーとマグネットを調節します

❗ マグネットがスピードセンサーのセンサーゾーンを通過する。

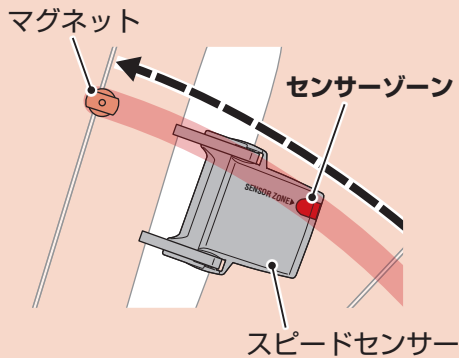

❗ スピードセンサー表面と、マグネットの間が 5 mm 以内である。

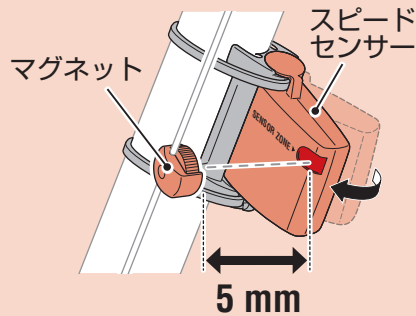

※ マグネットは取付条件を満たしていればスポーク上のどの位置にあっても問題ありません。

2



## 5 コンピュータの着脱

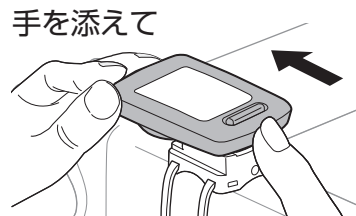
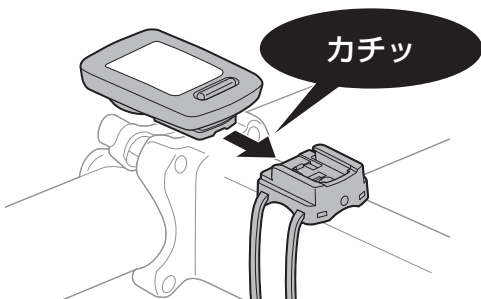

前方を浮かせるように押し出す

3



## 6 動作テスト

取付後、前輪を軽く回し、コンピュータに走行速度が表示されることを確認します。

表示されないときは手順 1・2・4 の取付条件 ❗ を確認してください。

4



その他

# コンピュータのセットアップ

1



はじめて使用するときや工場出荷時に戻す場合は、以下の手順でオールクリア操作を行います。

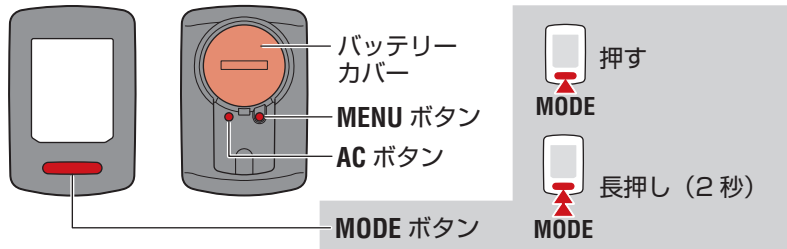

2



## 1 オールクリア（初期化）します

コンピュータ裏面の AC ボタンを押してください。

※すべてのデータが消去され、工場出荷状態に戻ります。

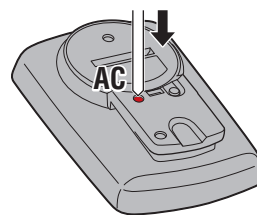

## 2 計測単位を選択します

「km/h」または「mph」を選択してください。

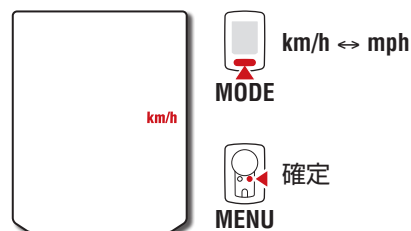

3



## 3 タイヤサイズを選択します

簡単設定

MODE を押すと 26" → 700C → 27" → 27.5" → 29" → 205[] → 16" → 18" → 20" → 22" → 24" → 26" の順にタイヤサイズ（インチ）が切替ります。任意のタイヤサイズを選択してください。

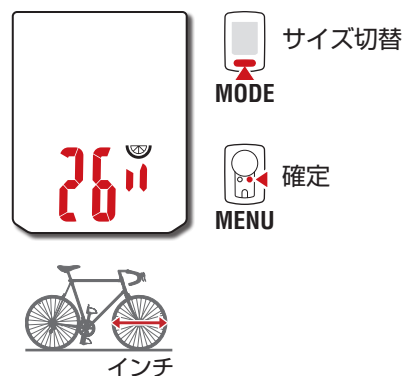

4



詳細設定（より正確に計測できます）

画面に 205[] を表示して MODE を長押しすると自転車の前輪タイヤ外周の長さを cm 単位で入力できます。

※「タイヤ周長について」（7 ページ）を参照

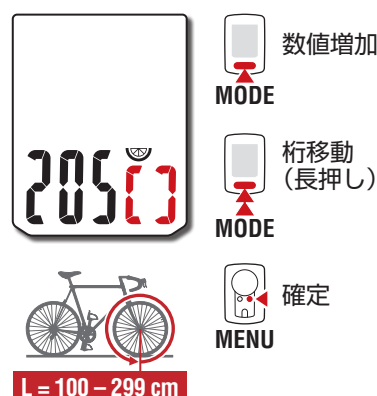

その他

# コンピュータのセットアップ

1



## 4 時刻を合わせます

MODE を長押しすることにより「表示時間」→「時」→「分」の設定に切替ります。

※ 12h 選択時は画面上段に A (午前)、または P (午後) を表示します。

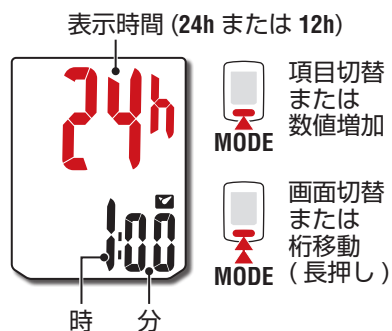

2

## 5 MENU を押して設定を完了します

セットアップが完了して計測画面に切替ります。計測方法については「計測する」(8 ページ)をご覧ください。



3



4



その他

# コンピュータのセットアップ

1



## タイヤ周長について

タイヤ周長の求め方には、以下の2つの方法があります。

- **タイヤ周長 (L) を実測して求める**

タイヤの空気圧を適正にし、体重をかけた状態で、バルブなどの目印になるものを基準にしてタイヤを1回転させ、路面の寸法を測ります。



- **タイヤ周長ガイド**

※ ETRTO やタイヤサイズはタイヤの側面に記載されています。

| ETRTO         | タイヤサイズ         | L (cm)     |
|---------------|----------------|------------|
| 40-254        | 14x1.50        | 102        |
| 47-254        | 14x1.75        | 106        |
| 40-305        | 16x1.50        | 119        |
| 47-305        | 16x1.75        | 120        |
| 54-305        | 16x2.00        | 125        |
| 28-349        | 16x1-1/8       | 129        |
| 37-349        | 16x1-3/8       | 130        |
| 32-369        | 17x1-1/4 (369) | 134        |
| 40-355        | 18x1.50        | 134        |
| 47-355        | 18x1.75        | 135        |
| 32-406        | 20x1.25        | 145        |
| 35-406        | 20x1.35        | 146        |
| 40-406        | 20x1.50        | 149        |
| 47-406        | 20x1.75        | 152        |
| 50-406        | 20x1.95        | 157        |
| 28-451        | 20x1-1/8       | 155        |
| 37-451        | 20x1-3/8       | 162        |
| 37-501        | 22x1-3/8       | 177        |
| 40-501        | 22x1-1/2       | 179        |
| 47-507        | 24x1.75        | 189        |
| 50-507        | 24x2.00        | 193        |
| 54-507        | 24x2.125       | 197        |
| 25-520        | 24x1(520)      | 175        |
|               | 24x3/4 Tubular | 179        |
| 28-540        | 24x1-1/8       | 180        |
| 32-540        | 24x1-1/4       | 191        |
| 25-559        | 26x1(559)      | 191        |
| 32-559        | 26x1.25        | 195        |
| 37-559        | 26x1.40        | 201        |
| 40-559        | 26x1.50        | 201        |
| 47-559        | 26x1.75        | 202        |
| <b>50-559</b> | <b>26x1.95</b> | <b>205</b> |
| 54-559        | 26x2.10        | 207        |
| 57-559        | 26x2.125       | 207        |
| 58-559        | 26x2.35        | 208        |
| 75-559        | 26x3.00        | 217        |

| ETRTO  | タイヤサイズ              | L (cm) |
|--------|---------------------|--------|
| 28-590 | 26x1-1/8            | 197    |
| 37-590 | 26x1-3/8            | 207    |
| 37-584 | 26x1-1/2            | 210    |
|        | 650C Tubular 26x7/8 | 192    |
| 20-571 | 650x20C             | 194    |
| 23-571 | 650x23C             | 194    |
| 25-571 | 650x25C 26x1(571)   | 195    |
| 40-590 | 650x38A             | 213    |
| 40-584 | 650x38B             | 211    |
| 25-630 | 27x1(630)           | 215    |
| 28-630 | 27x1-1/8            | 216    |
| 32-630 | 27x1-1/4            | 216    |
| 37-630 | 27x1-3/8            | 217    |
| 40-584 | 27.5x1.50           | 208    |
| 50-584 | 27.5x1.95           | 209    |
| 54-584 | 27.5x2.1            | 215    |
| 57-584 | 27.5x2.25           | 218    |
| 18-622 | 700x18C             | 207    |
| 19-622 | 700x19C             | 208    |
| 20-622 | 700x20C             | 209    |
| 23-622 | 700x23C             | 210    |
| 25-622 | 700x25C             | 211    |
| 28-622 | 700x28C             | 214    |
| 30-622 | 700x30C             | 215    |
| 32-622 | 700x32C             | 216    |
|        | 700C Tubular        | 213    |
| 35-622 | 700x35C             | 217    |
| 38-622 | 700x38C             | 218    |
| 40-622 | 700x40C             | 220    |
| 42-622 | 700x42C             | 222    |
| 44-622 | 700x44C             | 224    |
| 45-622 | 700x45C             | 224    |
| 47-622 | 700x47C             | 227    |
| 54-622 | 29x2.1              | 229    |
| 56-622 | 29x2.2              | 230    |
| 60-622 | 29x2.3              | 233    |

2



3





4



その他

# 計測する [計測画面]

センサー信号アイコン   
センサーの信号に同期して点滅  
します。

ペースアロー   
走行速度が平均より速い (▲) か  
遅い (▼) かを表します。

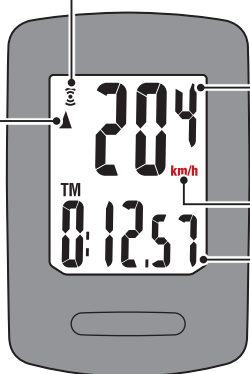

走行速度  
0.0 (4.0) – 105.9 km/h  
[0.0 (3.0) – 65.9 mph]

計測単位

選択データ

## 選択データの切替

MODE を押すと下図の順に画面下段の選択データが切替ります。

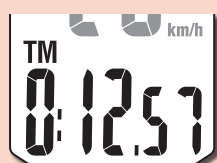

走行時間  
0:00'00" – 9:59'59"

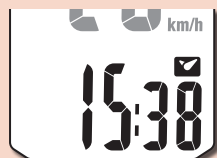

時刻  
0:00 – 23:59  
または 1:00 – 12:59



積算距離  
0 – 99999 km [mile]

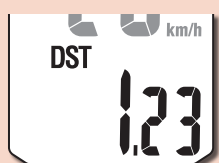

走行距離  
0.00 – 999.99 km [mile]



平均速度 (\*1)  
0.0 – 105.9 km/h  
[0.0 – 65.9 mph]



 MENU

計測画面で MENU を押すとメニュー画面に移行します。メニュー画面では、各種設定を変更することができます。



消費カロリー (\*2)  
0 – 99999 kcal



最高速度  
0.0 (4.0) – 105.9 km/h  
[0.0 (3.0) – 65.9 mph]

\*1: 平均速度は、Tm 約 27 時間、または Dst 999.99 km を超えると .E が表示され計測できません。データのリセットを行ってください。

\*2: 消費カロリーは 1 秒毎に速度から演算した値を累積したものです。参考値としてご確認ください。

| 速度             | 10 km/h [mph]          | 20 km/h [mph]           | 30 km/h [mph]            |
|----------------|------------------------|-------------------------|--------------------------|
| 1 時間あたりの消費カロリー | 67.3 kcal [155.2 kcal] | 244.5 kcal [768.2 kcal] | 641.6 kcal [2297.2 kcal] |

1



2



3



4



その他



# 計測する [計測画面]

## 計測のスタート/ストップ

自転車の動きに合わせて自動で計測を行います。

計測中は計測単位 (km/h または mph) が点滅します。

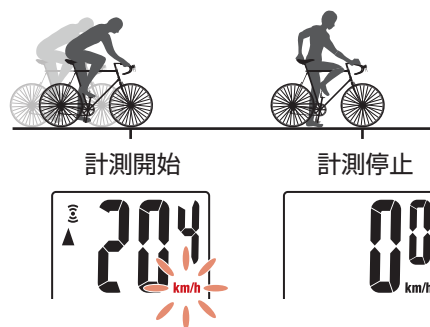

## データのリセット

計測画面で **MODE** を長押しすると、積算距離 (Odo) を除く、すべての計測データが 0 に戻ります。

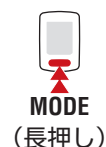

## 節電機能

約 10 分間信号が入らないと時刻表示だけの節電画面になります。

**MODE** を押すかセンサー信号が入ると計測画面に戻ります。

※ 節電画面からさらに 1 時間放置すると **SLEEP** を表示します。この状態からは **MODE** を押すことで計測画面に戻ります。

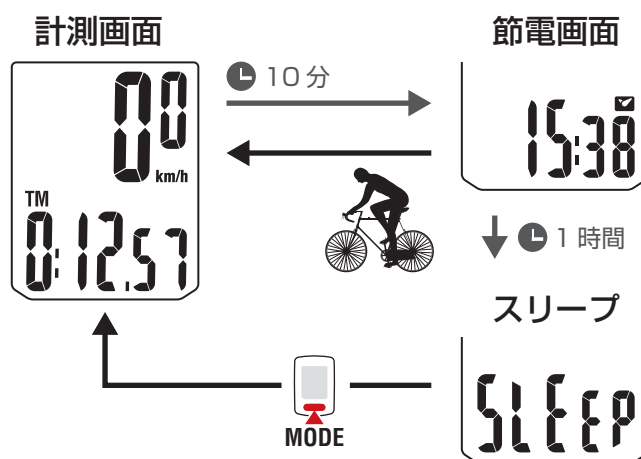

1



2



3



4



その他

# 設定を変更する [メニュー画面]

計測画面で **MENU** を押すとメニュー画面に移行します。  
 メニュー画面では、各種設定を変更することができます。

※ 設定変更後は、必ず **MENU** を押して変更内容を確定してください。  
 ※ メニュー画面で 1 分間放置すると計測画面に戻ります。

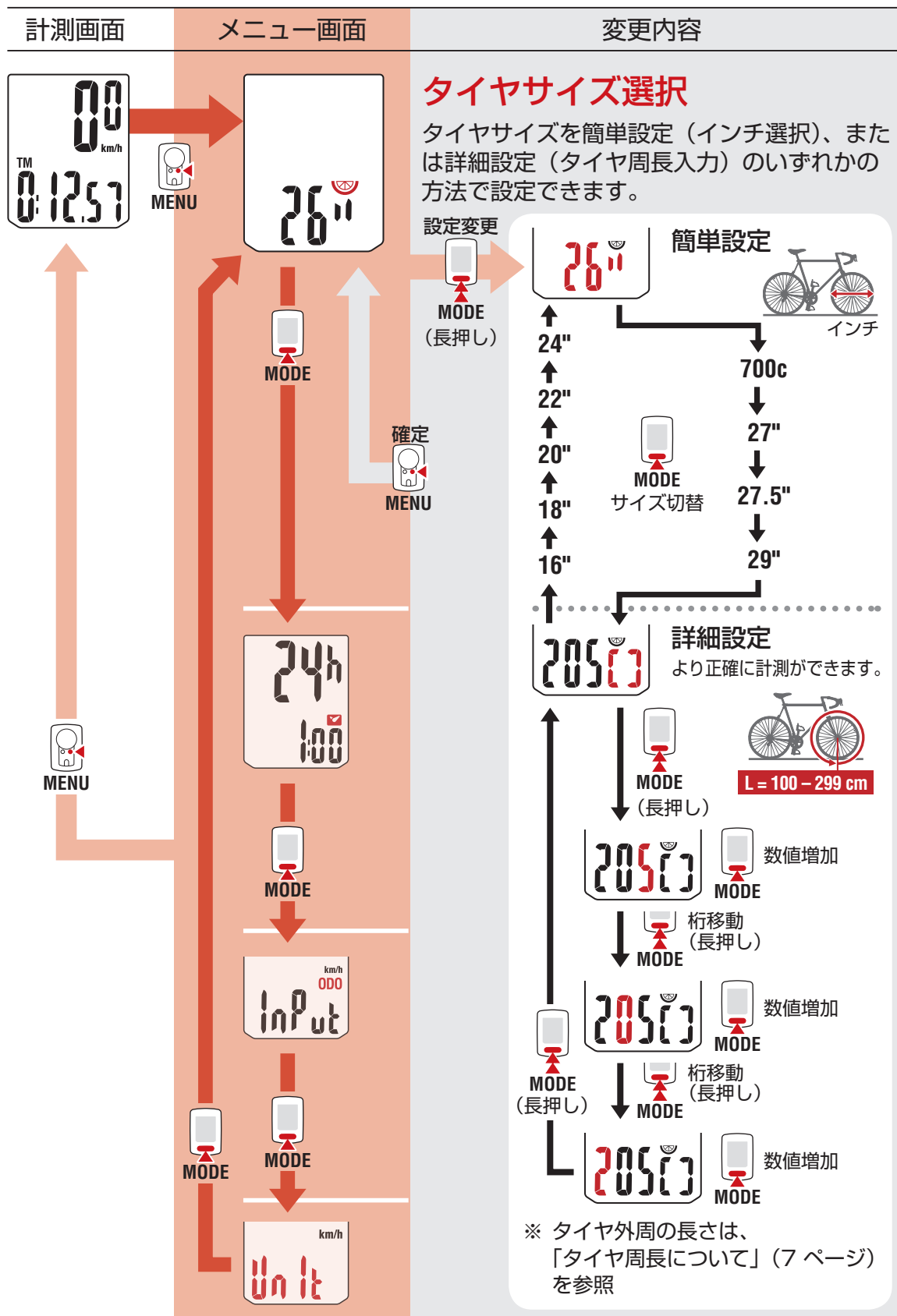

※ タイヤ外周の長さは、「タイヤ周長について」(7 ページ)を参照

1



2



3



4



その他

# 設定を変更する [メニュー画面]

1

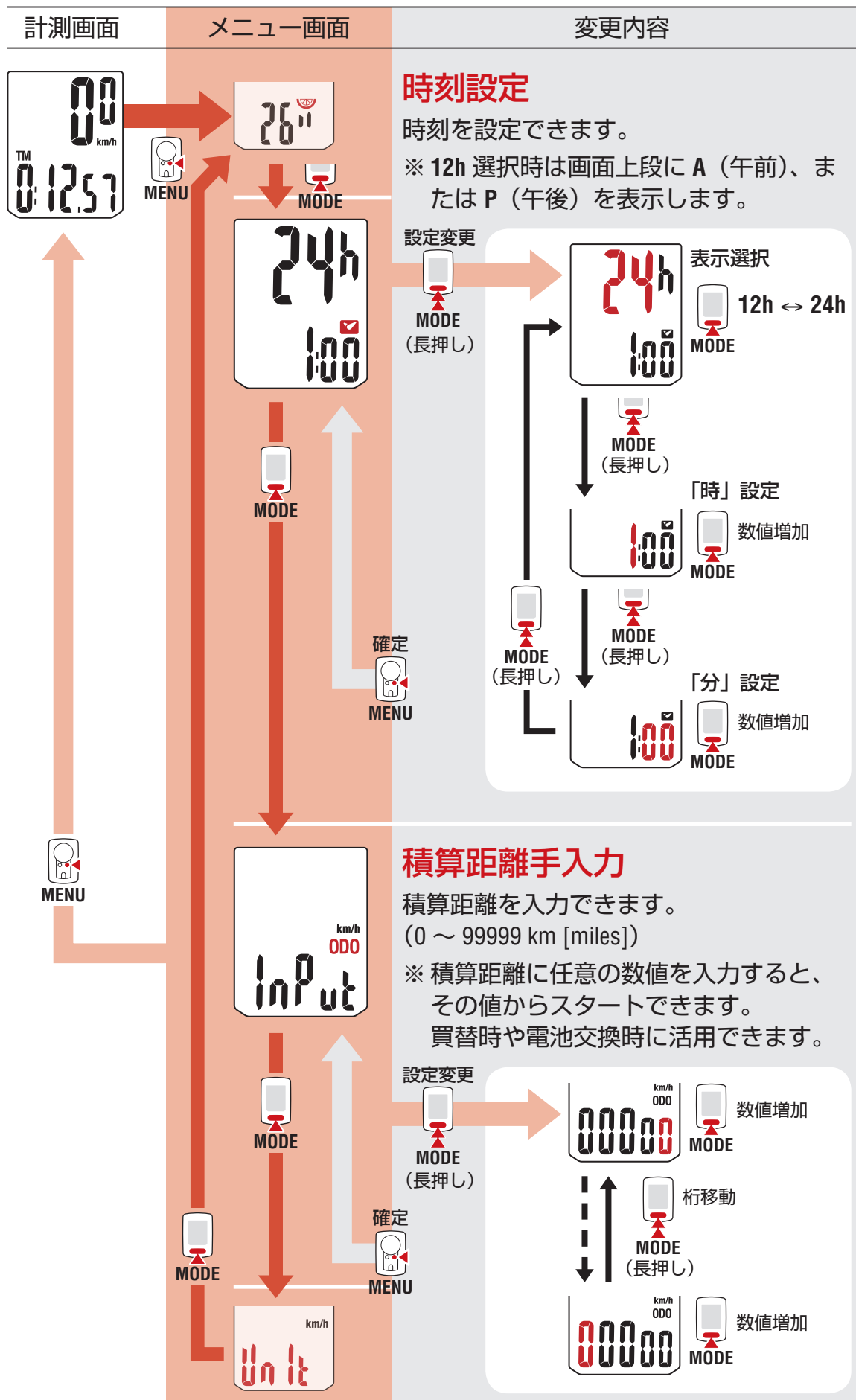

2



3



4



その他

# 設定を変更する [メニュー画面]

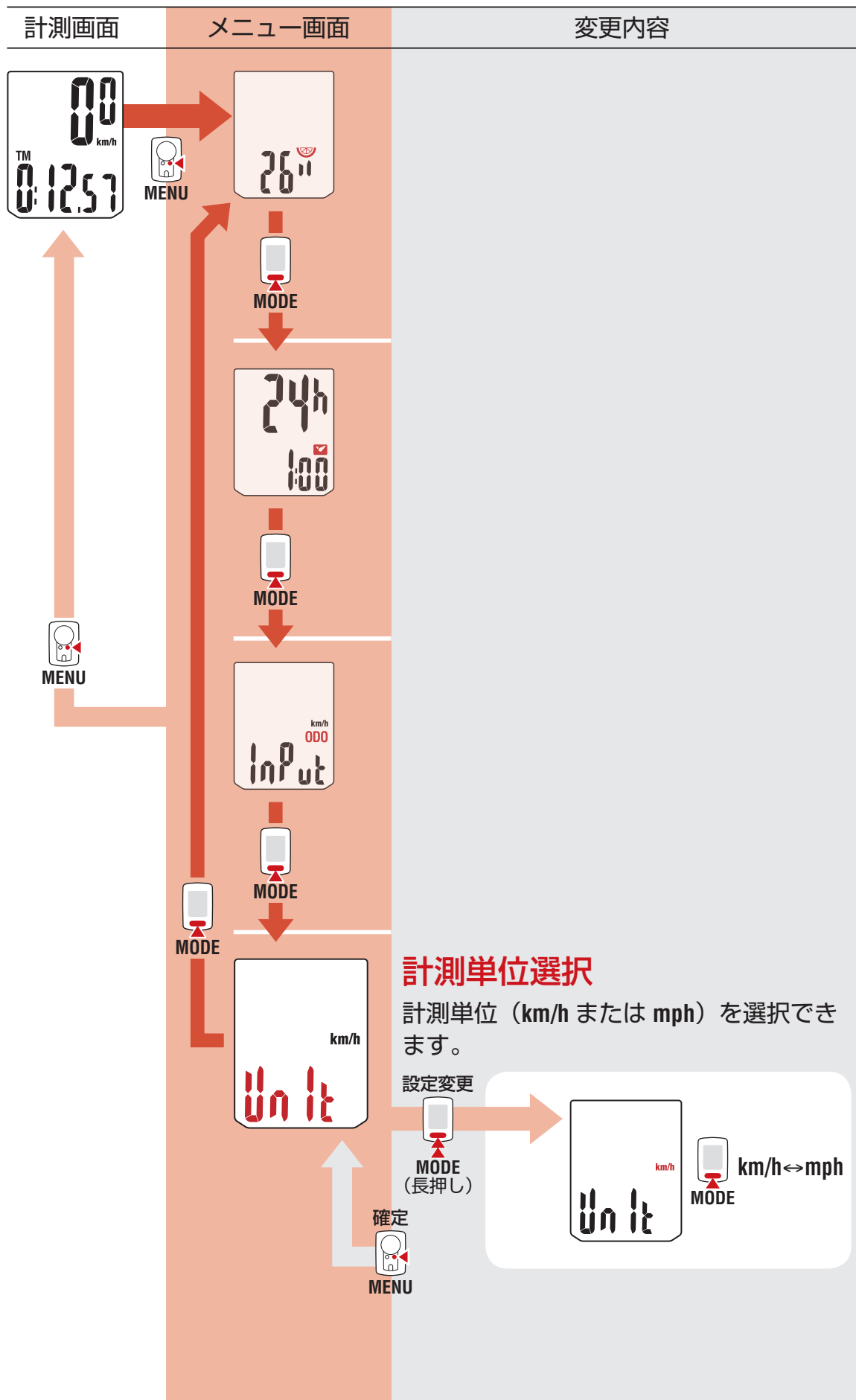

- 1
- 2
- 3
- 4
- その他

# その他

## ⚠ 警告・注意

- 走行中は、コンピュータに気を取られないで、安全走行を心がけてください。
- マグネット、センサーおよびブラケットはしっかりと自転車に取付け、緩みがないことを定期的に点検してください。
- 誤って電池を飲み込んだ場合は、すぐに医師に相談してください。
- コンピュータは炎天下に長時間放置しないでください。
- コンピュータは絶対分解しないでください。
- コンピュータは落下させないでください。損傷の原因となります。
- コンピュータや付属品を拭くとき、シンナー、ベンジン、アルコールなどは表面を傷めるので使わないでください。
- 指定以外の電池を使用すると破裂の危険性があります。使用済みの電池は各地域によって定められた方法で処理してください。
- 液晶画面の特性として、偏光レンズサングラスでは表示が見えにくくなります。

## ワイヤレスセンサーについて

センサーの信号は、混信を防ぐため受信距離が最大 70 cm に設計されています。  
(受信距離はあくまでも目安です)

取扱いには次の点にご注意ください。

- センサーとコンピュータの間隔が離れすぎると受信できません。
- 受信距離は、気温低下、電池消耗でも短くなります。
- コンピュータの底面がセンサー方向を向いていないと受信できません。

次のような環境では干渉を受け、誤作動する場合があります。

- テレビ、パソコン、ラジオ、モーターなどの近くや自動車、鉄道車両内。
- 踏切りや線路沿い、テレビの送信所、レーダー基地など。
- 他のワイヤレス機器や一部のバッテリーライトと併用している場合。

1



2



3



4



その他

# その他

## メンテナンス

コンピュータや付属品が汚れたら、薄い中性洗剤を湿らせた柔らかい布で拭いた後、から拭きしてください。

## 電池の交換

### ● コンピュータ

表示が薄くなると電池の交換時期です。  
新しいリチウム電池（CR2032）を（+）側が上面に見えるように挿入します。

※ 交換後は必ず「コンピュータのセットアップ」（5 ページ）の手順に従ってください。

※ 電池交換の前に積算距離値をメモすると、交換後に手入力して積算距離を継続できます。



### ● スピードセンサー

正しい調整をしても速度を表示しない場合は電池の交換時期です。新しいリチウム電池（CR2032）を（+）側が見えるように挿入し、バッテリーカバーをしっかりと閉めます。

※ 交換後は「自転車への取付け」（4 ページ）手順 4 に従ってマグネットとの位置関係を調整してください。

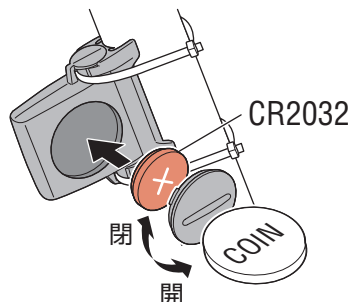

## トラブルシューティング

### センサー受信アイコンが点滅しない。(スピード表示が出ない)

- センサーとマグネットの間隔が離れすぎていませんか？  
(間隔 5 mm 以内)
- マグネットはセンサーゾーンを通過していますか？  
マグネット・センサーの位置を調節し直してください。
- コンピュータの取付角度は正しいですか？  
コンピュータ底面がセンサーを向くようにしてください。
- コンピュータとセンサーの距離は正しいですか？  
(間隔 20 ~ 70 cm 以内)  
センサーの取付位置を範囲内にしてください。
- コンピュータまたはセンサーの電池が消耗していませんか？  
※ 特に冬期は電池の能力が低下します。  
コンピュータをセンサーに近づけて反応する場合は電池の消耗が原因です。  
「電池の交換」の手順に従って新しい電池に交換してください。

### ボタンを押しても全く表示が出ない。

「電池の交換」の手順に従ってコンピュータの電池を交換してください。

### 異常な表示が出る。

「コンピュータのセットアップ」（5 ページ）の手順に従ってオールクリアしてください。これまでの計測データはすべて消去されます。

1



2



3



4



その他

# その他

## 製品仕様

|              |          |   |
|--------------|----------|---|
| 使用電池<br>電池寿命 | コンピュータ   | リチウム電池 (CR2032) × 1 / 約 1 年<br>(1 日 1 時間使用時、使用環境により異なる) |
|              | スピードセンサー | リチウム電池 (CR2032) × 1<br>積算距離で約 10000km [6250 mile]       |

※ 気温 20℃ でセンサー・コンピュータ間 65 cm に取付けた時の平均値。

※ あらかじめ装着されている電池の寿命は、上記より短い場合があります。

|                |  |
|----------------|--|
| 制御方式           | 4 bit 1- chip マイクロコンピュータ<br>(水晶発振器)  |
| 表示方式           | 液晶表示   |
| 検知方式           | 無接触磁気センサー  |
| 送受信距離          | 20 ~ 70 cm の範囲   |
| 選択可能<br>タイヤサイズ | 26"、700c、27"、27.5"、29"、16"、18"、20"、22"、24"<br>またはタイヤ周長 100 ~ 299 cm (初期値 26 インチ) |
| 使用温度範囲         | 0 °C ~ 40 °C<br>(動作保証範囲 : 範囲外は表示の視認性が悪化します)                                      |
| 寸法・重量          | コンピュータ 55.5 x 37 x 16.5 mm / 26.4 g  |
|                | スピードセンサー 41.5 x 36 x 15 mm / 15 g  |

※ 仕様および外観は、改良のために予告なく変更することがあります。

## 製品保証について

### 2 年間保証 : コンピュータ / センサーのみ (付属品及び電池の消耗は除く)

正常な使用状態で故障した場合は、無料修理・交換いたします。お送りいただく前に E メール・お電話などで弊社カスタマーサービスにお問い合わせください。返品にあたっては、お客様の連絡先・故障状況などを明記の上、ご購入日が確認できる領収書のコピーなどを添えて、当社宛てに直接お送りください。ご購入日が特定できない場合、保証期間は製造年月日から起算させていただきます。事故などによる外的要因や取扱説明書に記載していない用途・方法での誤使用による要因では保証の対象外となります。なお、お送りいただく際の送料はお客様にてご負担願います。修理完了後、送料弊社負担でお届けさせていただきます。

ホームページ上でこの製品のユーザー登録が行えます。ご登録いただくと、ご希望によりメールマガジンを配信させていただきます。  
<http://www.cateye.com/jp/support/regist/>

[宛先]

株式会社 **キャットアイ** カスタマーサービス  
〒546-0041 大阪市東住吉区桑津 2 丁目 8 番 25 号  
TEL : (06)6719-6863 ダイヤルイン  
FAX : (06)6719-6033  
ホームページ : <http://www.cateye.com>  
E メール : [support@cateye.co.jp](mailto:support@cateye.co.jp)

### 標準部品

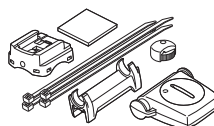

1602990  
パーツキット

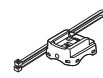

1602980  
ナイロンタイ  
ブラケット

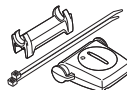

1602196  
スピードセンサー  
(SPD-01)



1699691N  
ホイールマグネット



1665150  
リチウム電池

### オプション部品



1604100  
アウトフロント  
ブラケット



1602194  
ブラケット  
キット

1



2



3



4



その他