



CATEYE VELO WIRELESS+



CYCLOCOMPUTER
CC-VT235W



- Deze handleiding kan zonder voorafgaande kennisgeving worden gewijzigd. Zie onze website voor de nieuwste handleiding (PDF).
- Bezoek onze website waar u een gedetailleerde snelstartgids met video's kunt downloaden.

<http://www.cateye.com/products/detail/CC-VT235W/manual/>



De computer
installeren



2

De computer
instellen



3

De meting starten



4

De instellingen
wijzigen



Waarschuwing / Pas op
Productgarantie enz.

Toevoeging

Het apparaat op uw fiets monteren

1

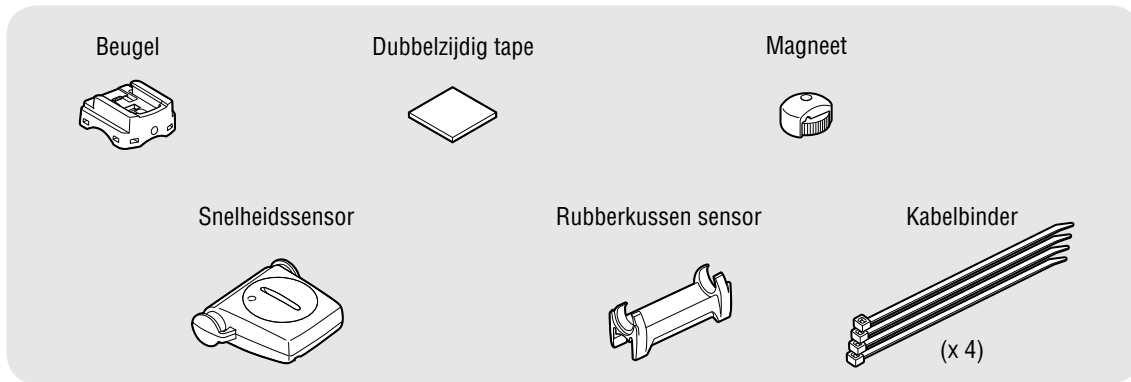

2



1 Monteer de beugel

- Bij montage op de stuurpen

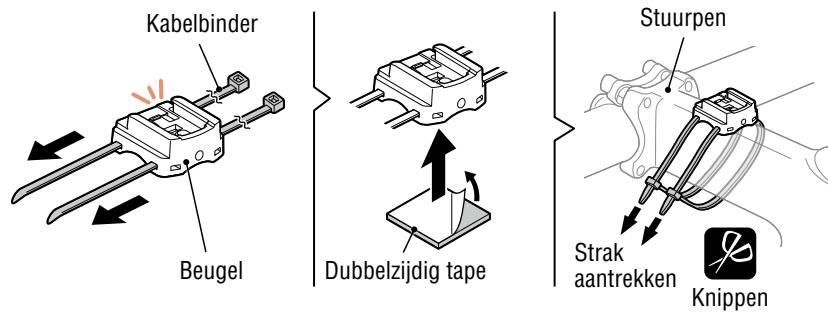
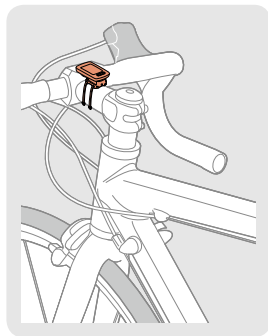

3



- Bij montage op het stuur

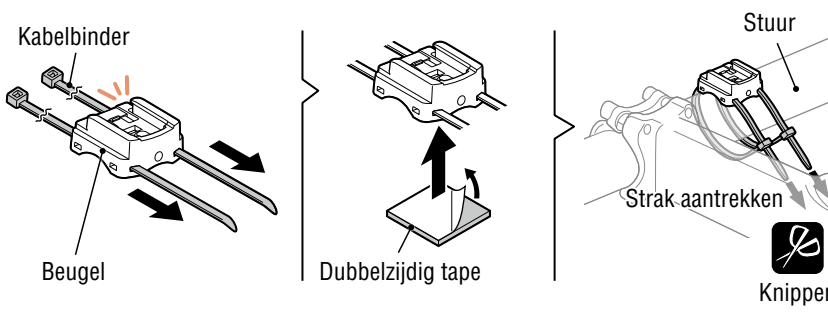
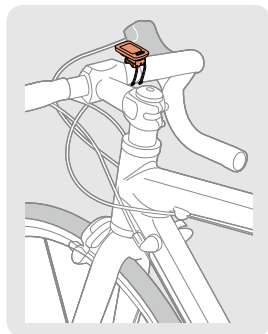

4



⚠ Als u de beugel op het stuur bevestigt, zorg dan dat de achterkant van de computer in de richting van de snelheidssensor wijst.

Juist

Onjuist

Toevoeging

Het apparaat op uw fiets monteren

1



2 Monteer de snelheidssensor

- Montage op rechter voorvork

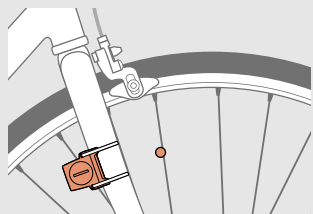

- Montage op linker voorvork

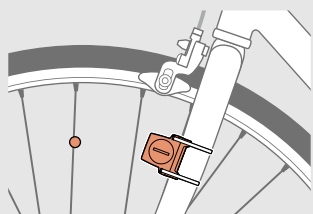

Monteer de snelheidssensor in een stand waarbij de afstand van de computer tot de snelheidssensor binnen het signaalbereik ligt.

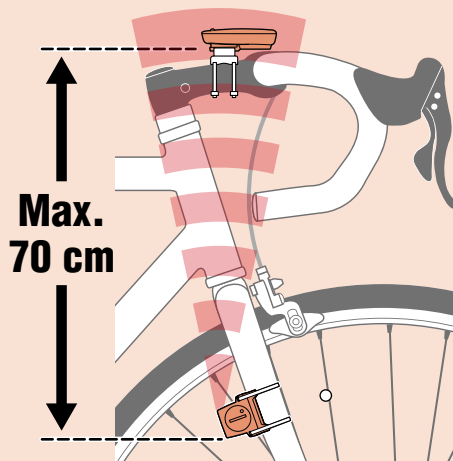

2

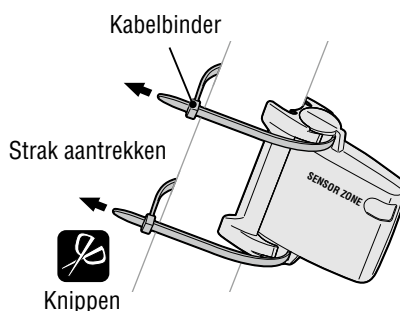
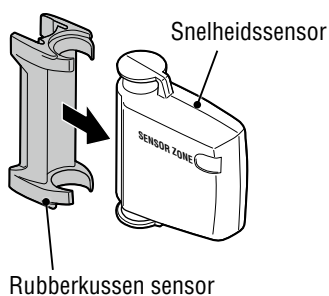

3



3 Monteer de magneet

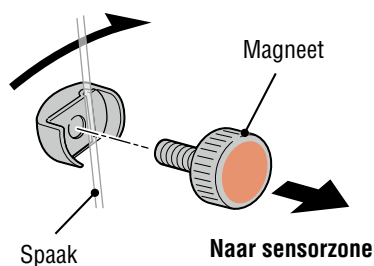
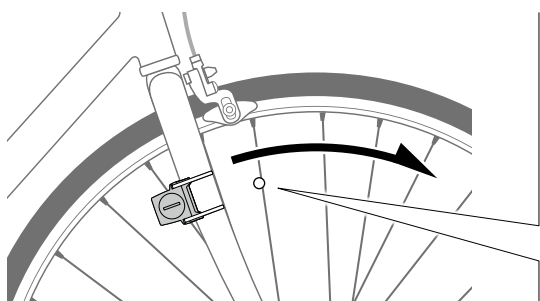

4



Toevoeging

Het apparaat op uw fiets monteren

1



4 De snelheidssensor en magneet instellen

 De magneet gaat door de sensorzone.

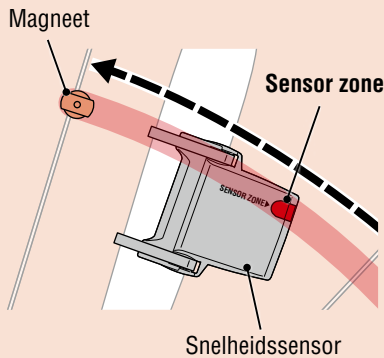

 De ruimte tussen de snelheidssensor en de magneet is hoogstens 5 mm.

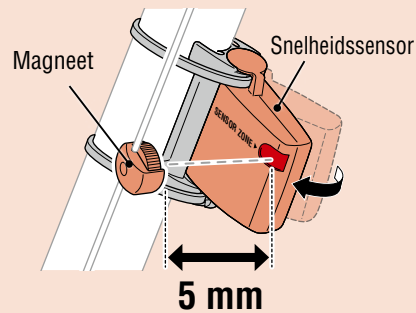

* De magneet kan in elke stand op de spaak worden geplaatst mits aan de bevestigingsvoorwaarden voldaan wordt.

2



5 De computer vastzetten/losmaken

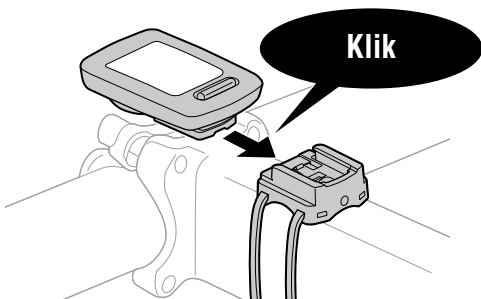

Houd de computer vast.

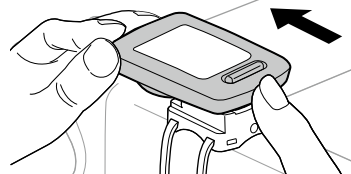

Druk naar buiten zodat de voorkant omhoog komt.

3



6 Testbediening

Draai na bevestiging van de computer het voorwiel langzaam om te controleren of de huidige snelheid op de computer wordt weergegeven.

Als de snelheid niet wordt weergegeven, raadpleeg dan nogmaals de aansluitvoorwaarden in de stappen 1, 2 en 4  .

4



Toevoeging

De computer instellen

1



Bij het eerste gebruik van deze computer of het resetten naar de standaard fabrieksinstellingen, moet u alle computergegevens wissen volgens onderstaande procedure.

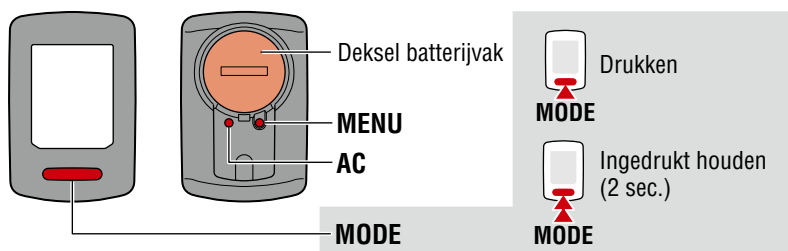

1 Alle gegevens wissen.

Druk op de knop **AC** op de achterzijde van de computer.

* Alle gegevens worden gewist en de fabrieksinstellingen van de computer worden hersteld.

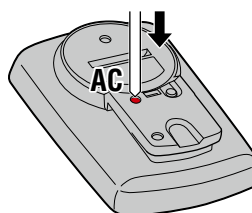

2



2 Selecteer de meeteenheid.

Selecteer "km/h" of "mph".

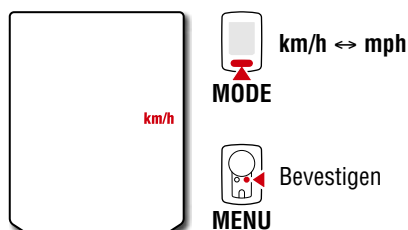

3



3 Selecteer de bandenmaat.

Eenvoudige instelling:

Wanneer wordt gedrukt op **MODE** wordt 26" → 700C → 27" → 27.5" → 29" → 205[] → 16" → 18" → 20" → 22" → 24" en 26" in deze volgorde weergegeven.

Selecteer de bandenmaat (inch) van uw fiets.

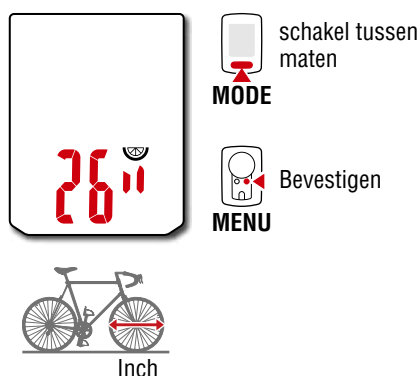

4



Geavanceerde instellingen

(voor een nauwkeurigere meting):

Geef 205[] weer op het scherm, en houd **MODE** ingedrukt voor het invoeren van de bandenmaat van uw fiets in cm. Door te drukken op **MODE** wordt de waarde gewijzigd, en door **MODE** ingedrukt te houden, gaat u naar het volgende cijfer.

* Zie "Wielomtrek" (pagina 7).



Toevoeging

De computer instellen

1



4 De klok instellen.

Telkens wanneer **MODE** wordt ingedrukt en vastgehouden, wisselt de instelling voor de tijdweergave van uren naar minuten.

* Wanneer **12h** wordt geselecteerd, wordt **A** (AM) of **P** (PM) weergegeven bovenaan het scherm.

Modus tijdweergave (24h of 12h)

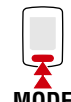

 **MODE**
Van item wisselen of waarden verhogen

 **MODE**
Van scherm wisselen, of naar volgende cijfer gaan (Ingedrukt houden)

5 Druk op MENU om de instelling te voltooien.

Het instellen is voltooid en op de computer verschijnt het meetscherm. Zie “De meting starten” (pagina 8) voor aanwijzingen over het starten van het meten.



MENU
Instelling voltooid

2



3



4



Toevoeging

De computer instellen

1



Wielomtrek

Op de volgende manieren kunt u de omtrek van de band bepalen.

- Meet de omtrek van de band (L)
Meet de afstand als de band ronddraait (met een berijder erop) en pas de bandendruk daarop aan.
- Zie de referentietabel voor de wielomtrek
* De bandgrootte of ETRTO wordt normaal aangegeven aan de binnenzijde van de band.



2



ETRTO	Tire size	L (cm)
40-254	14x1.50	102
47-254	14x1.75	110
40-305	16x1.50	119
47-305	16x1.75	120
54-305	16x2.00	125
28-349	16x1-1/8	129
37-349	16x1-3/8	130
32-369	17x1-1/4 (369)	134
40-355	18x1.50	134
47-355	18x1.75	135
32-406	20x1.25	145
35-406	20x1.35	146
40-406	20x1.50	149
47-406	20x1.75	152
50-406	20x1.95	157
28-451	20x1-1/8	155
37-451	20x1-3/8	162
37-501	22x1-3/8	177
40-501	22x1-1/2	179
47-507	24x1.75	189
50-507	24x2.00	193
54-507	24x2.125	197
25-520	24x1(520)	175
	24x3/4 Tubular	179
28-540	24x1-1/8	180
32-540	24x1-1/4	191
25-559	26x1(559)	191
32-559	26x1.25	195
37-559	26x1.40	201
40-559	26x1.50	201
47-559	26x1.75	202
50-559	26x1.95	205
54-559	26x2.10	207
57-559	26x2.125	207
58-559	26x2.35	208
75-559	26x3.00	217

ETRTO	Tire size	L (cm)
28-590	26x1-1/8	197
37-590	26x1-3/8	207
37-584	26x1-1/2	210
	650C Tubular 26x7/8	192
20-571	650x20C	194
23-571	650x23C	194
25-571	650x25C 26x1(571)	195
40-590	650x38A	213
40-584	650x38B	211
25-630	27x1(630)	215
28-630	27x1-1/8	216
32-630	27x1-1/4	216
37-630	27x1-3/8	217
40-584	27.5x1.50	208
50-584	27.5x1.95	209
54-584	27.5x2.1	215
57-584	27.5x2.25	218
18-622	700x18C	207
19-622	700x19C	208
20-622	700x20C	209
23-622	700x23C	210
25-622	700x25C	211
28-622	700x28C	214
30-622	700x30C	215
32-622	700x32C	216
	700C Tubular	213
35-622	700x35C	217
38-622	700x38C	218
40-622	700x40C	220
42-622	700x42C	222
44-622	700x44C	224
45-622	700x45C	224
47-622	700x47C	227
54-622	29x2.1	229
56-622	29x2.2	230
60-622	29x2.3	233

3



4



Toevoeging

De meting starten [Metingscherm]

Pictogram Nachtmodus

Dit gaat aan wanneer nachtmodus wordt ingeschakeld. Voor details wordt verwezen naar "Achtergrondverlichting (nachtmodus)" (pagina 9).

Pictogram Sensorsignaal

Knippt tegelijk met een sensorsignaal.

Snelheidspijl

Geeft aan of de huidige snelheid hoger (▲) of lager (▼) is dan de gemiddelde snelheid.

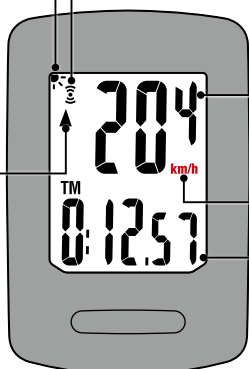

Huidige snelheid

0,0 (4,0) – 105,9 km/h
[0,0 (3,0) – 65,9 mph]

Maateenheid

Huidige functie

Van huidige functie wisselen

Door **MODE** in te drukken, wisselt de functie die onderin het scherm wordt getoond.



Verstreken tijd
0:00'00" – 9:59'59"

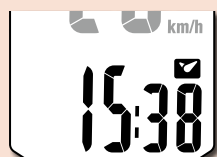

Klok
0:00 – 23:59 of
1:00 – 12:59



Totale afstand
0 – 99999 km [mile]

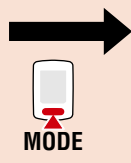

Rijafstand
0,00 – 999,99 km [mile]

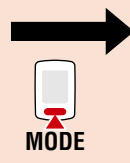

Gemiddelde snelheid (*1)
0,0 – 105,9 km/h
[0,0 – 65,9 mph]





MENU

Druk op het meetscherm op **MENU** om naar het menuscherm te gaan. Verschillende instellingen kunnen in het menuscherm worden veranderd.



Maximale snelheid
0,0 (4,0) – 105,9 km/h
[0,0 (3,0) – 65,9 mph]

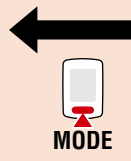

Calorieverbruik (*2)
0 – 99999 kcal

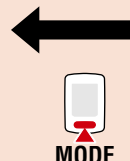

1



2



3



4



Toevoeging

*1: AV (Gemiddelde snelheid) geeft .E weer in plaats van de meetwaarde wanneer TM (Verstreken tijd) meer dan ca. 27 uur is, of DST (Reisafstand) groter is dan 999,99 km. Reset de meetgegevens.

*2: Calorieverbruik is een cumulatieve waarde gebaseerd op snelheid als berekend op intervallen van één seconde. Waarden voor calorieverbruik per uur worden hieronder getoond.

Gebruik de waarden in deze grafiek als referentie.

Snelheid	10 km/h [mph]	20 km/h [mph]	30 km/h [mph]
Kcal per uur	67,3 kcal [155,2 kcal]	244,5 kcal [768,2 kcal]	641,6 kcal [2297,2 kcal]

De meting starten [Metingscherm]

1



Metten starten/stoppen

Het meten start automatisch als de fiets beweegt. Tijdens het meten knippert de meeteenheid (km/h of mph).

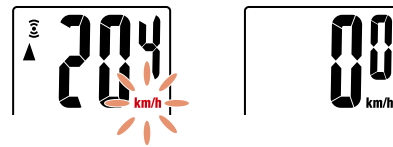
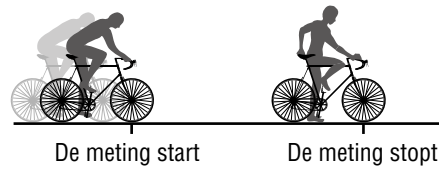

Gegevens resetten

Door de knop **MODE** ingedrukt te houden in het meetscherm, worden alle meetgegevens gereset naar 0 (uitgezonderd **ODO**).



2



Achtergrondverlichting (nachtmodus)

Wanneer nachtmodus is ingeschakeld, gaat de achtergrondverlichting gedurende 5 seconden aan wanneer op de knop wordt gedrukt. De werking van achtergrondverlichting kan worden verlengd door nogmaals op de knop te drukken. Voor details betreffende de instellingmethode wordt verwezen naar "Nachtmodus" (pagina 10).

* Wanneer de resterende batterijspanning laag is (wanneer aan gaat), gaat de achtergrondverlichting niet aan.

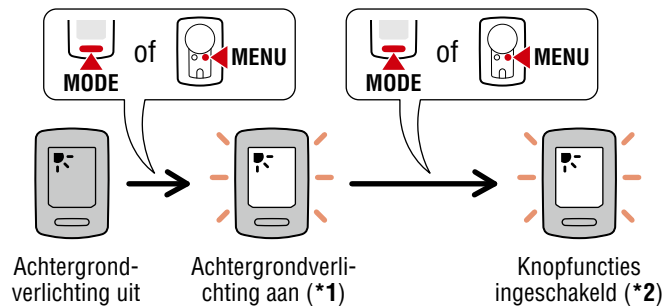

*1: Wanneer u op het gespecificeerde moment op de knop drukt, gaat de achtergrondverlichting aan, en de werkelijke functie van de knop wordt niet uitgevoerd.

*2: Als u op de knop drukt terwijl de achtergrondverlichting aan is, wordt de functie van de knop uitgevoerd.

3



Energiespaarstand

Als de computer gedurende 10 minuten geen signaal ontvangt, wordt het energiebesparingsscherm geactiveerd en is alleen de klok zichtbaar. Als **MODE** wordt ingedrukt of een sensorsignaal wordt ontvangen terwijl het energiebesparingsscherm actief is, keert de computer terug naar het meetscherm.

* Als de computer gedurende 1 uur op het scherm voor energiebesparing blijft staan, wordt **SLEEP** (SLAAP-**STAND**) weergegeven. Wanneer de computer in deze stand staat, kunt u terugkeren naar het meetscherm door op de knop **MODE** te drukken.

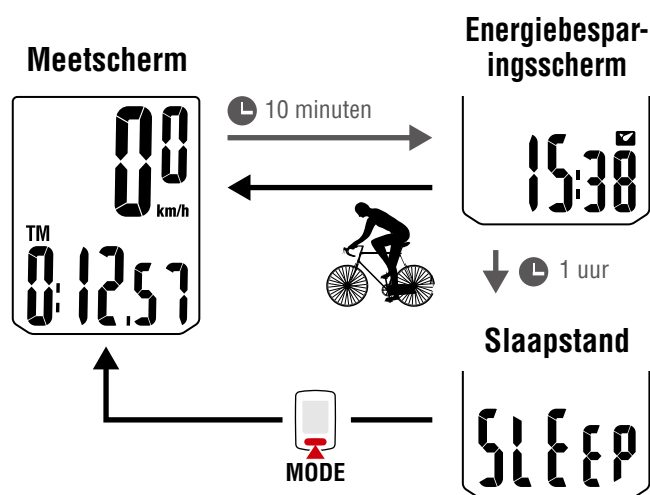

4



Toevoeging

De instellingen wijzigen [Menuscher] 1

Druk op het meetscherm op **MENU** om naar het menuscherm te gaan.
 Verschillende instellingen kunnen in het menuscherm worden gewijzigd.

- * Druk na het wijzigen van instellingen altijd op **MENU** om de wijzigingen te bevestigen.
- * Als het menuscherm 1 minuut inactief blijft, keert de computer terug naar het meetscherm.

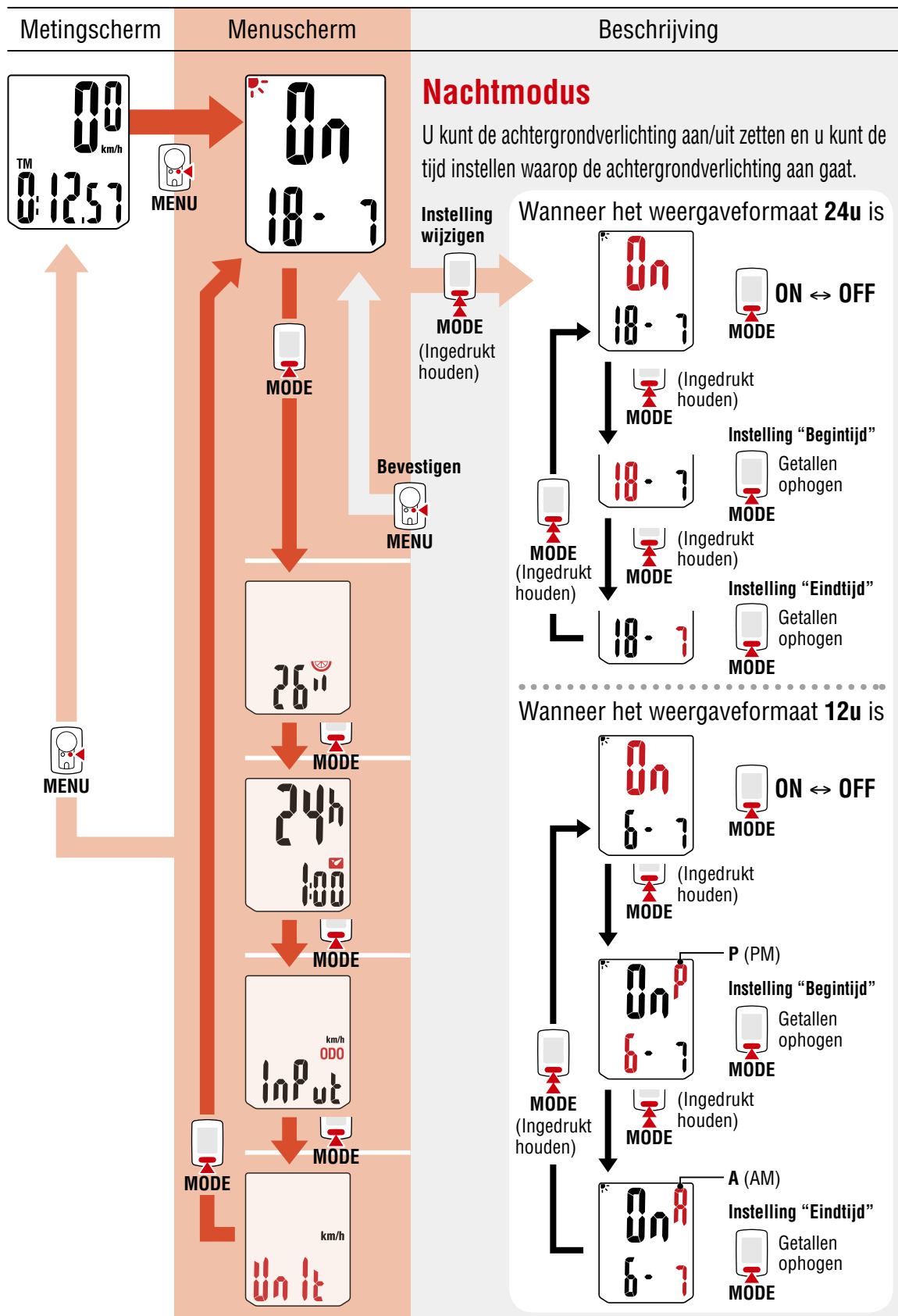

De instellingen wijzigen [Menuscher]m

1

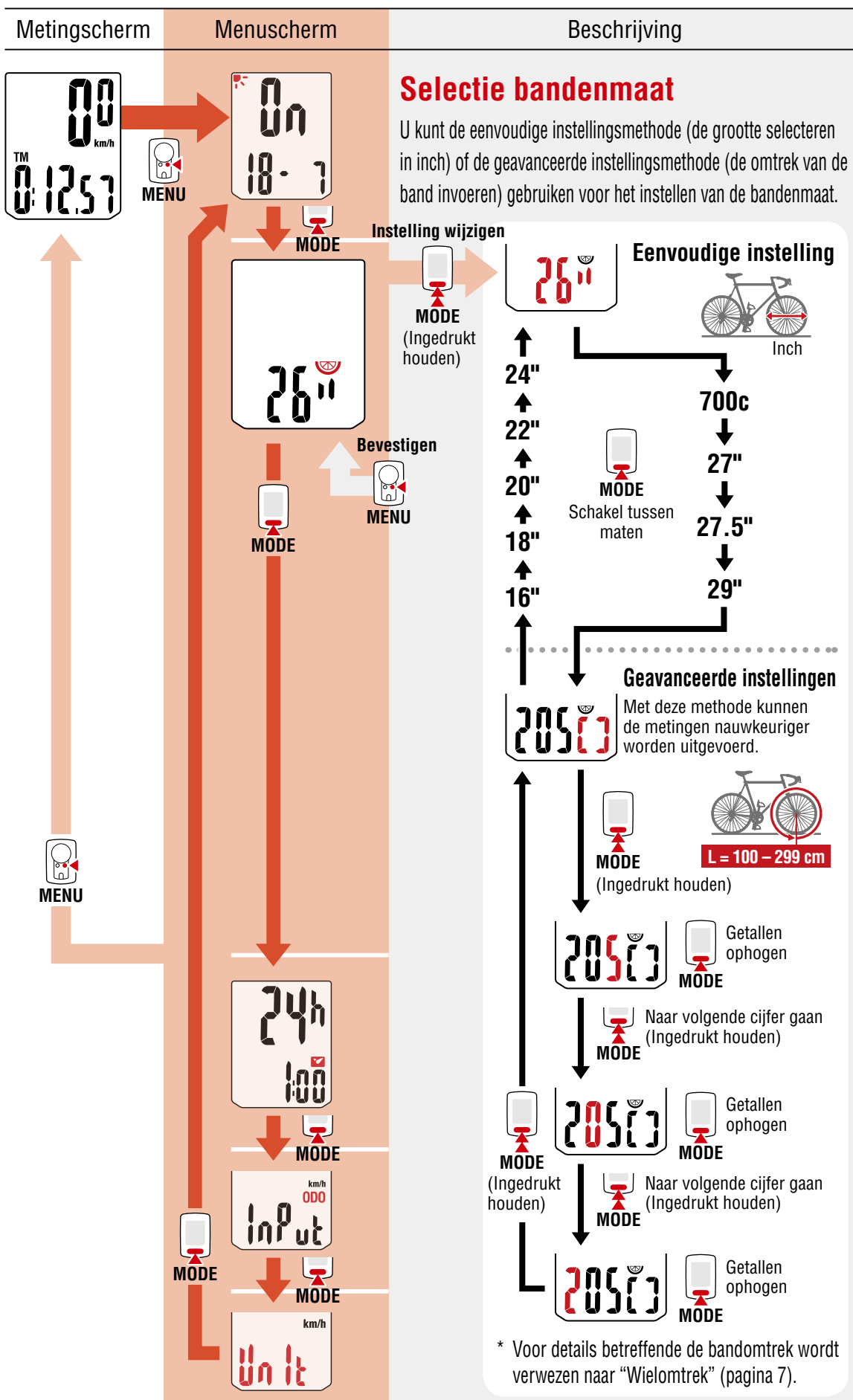

2



3



4



Toevoeging

* Voor details betreffende de bandomtrek wordt verwezen naar "Wielomtrek" (pagina 7).

De instellingen wijzigen [Menuscher]m

1

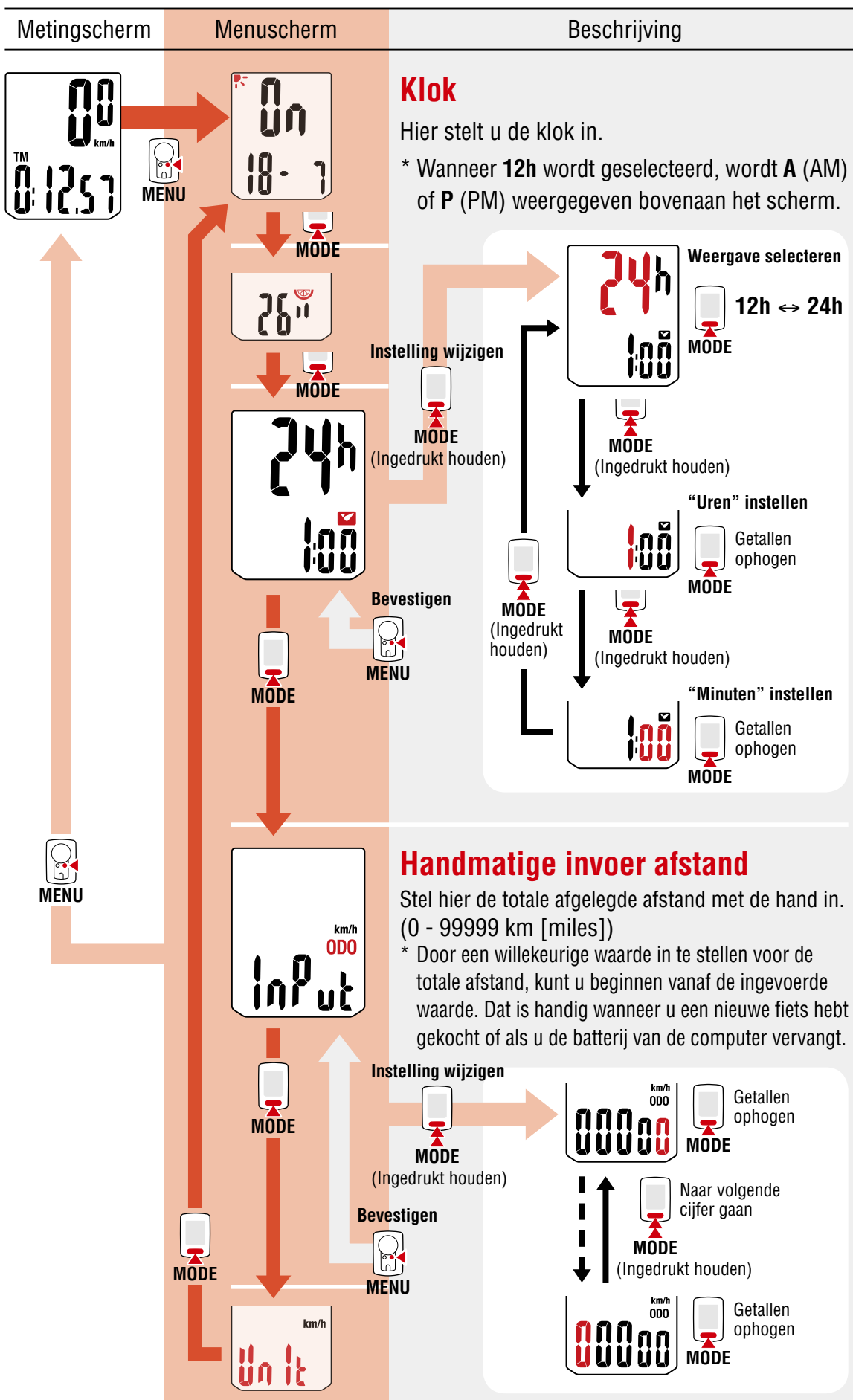

2



3



4



Toevoeging

De instellingen wijzigen [Menscherm]

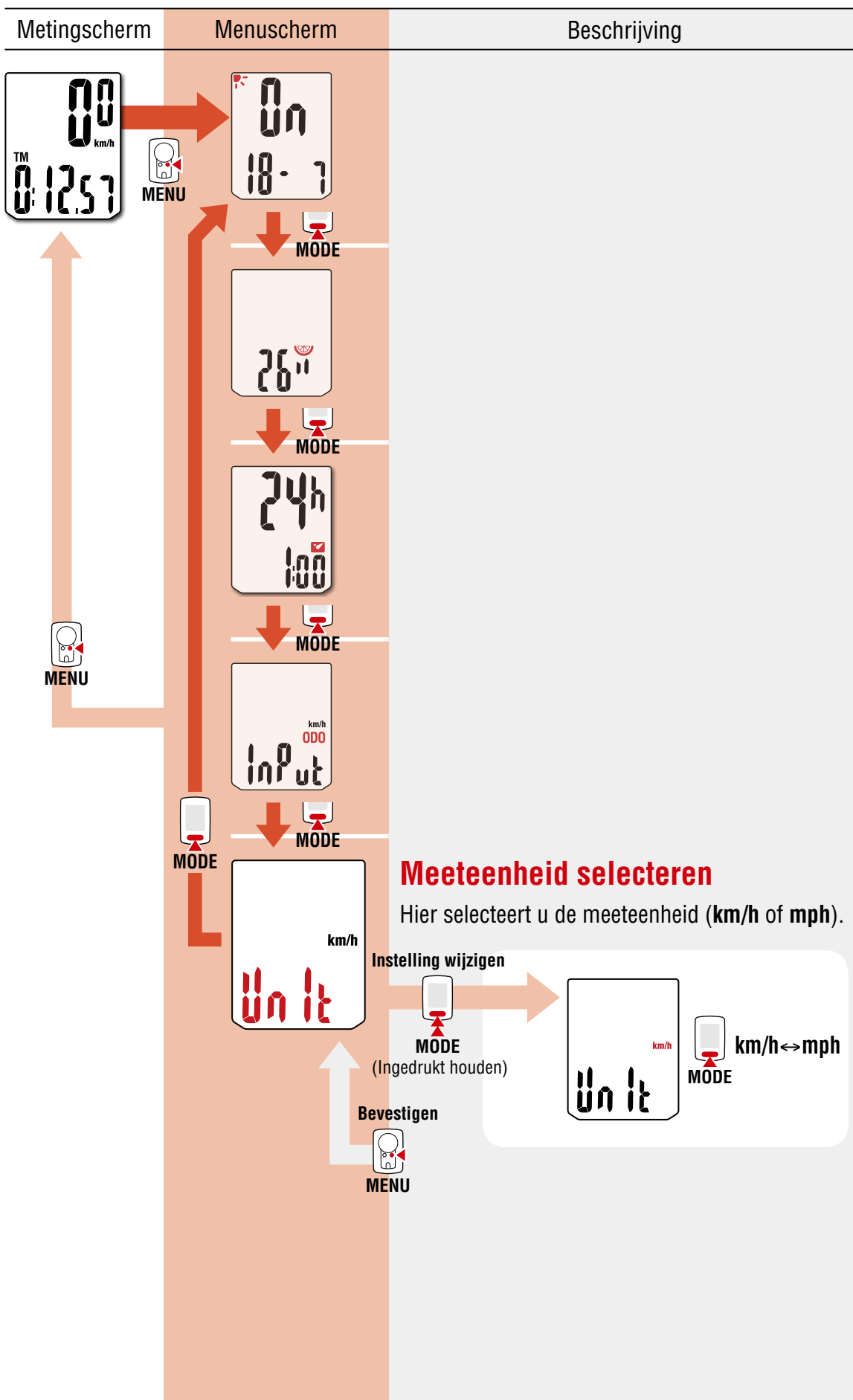

- 1

- 2

- 3

- 4

- Toevoeging

Toevoeging

Waarschuwing / Pas op

- Concentreer u tijdens het fietsen niet op de computer. Zorg ervoor dat u veilig fietst!
- Maak de magneet, de sensor en de beugel stevig vast. Controleer de bevestiging regelmatig.
- Raadplaag onmiddellijk een arts wanneer een batterij door een kind wordt doorgeslikt.
- Voorkom dat de computer gedurende lange tijd aan direct zonlicht wordt blootgesteld.
- Haal de computer niet uit elkaar.
- Laat de computer niet vallen om beschadigingen te voorkomen.
- Gebruik voor het schoonmaken van de computer en de accessoires geen verdunde middelen, benzeen of alcohol.
- Gevaar voor explosie als de batterij door het verkeerde type wordt vervangen. Hou je voor de afvalverwerking van lege batterijen aan de milieuvoorschriften.
- Het lcd-scherm kan vertekend zijn als er door gepolariseerde zonnebrilglazen naar gekeken wordt.

Draadloze sensor

De sensor is bedoeld voor het ontvangen van signalen binnen een maximum bereik van 70 cm om de kans op interferentie te verminderen.

Merk het volgende op bij het afstellen van de draadloze sensor:

- De signalen kunnen niet worden ontvangen als de afstand tussen de sensor en de computer te groot is.
- De ontvangstaafstand kan korter zijn door een lage temperatuur en batterijen die bijna leeg zijn.
- De signalen kunnen alleen worden ontvangen als de achterzijde van de computer in de richting van de sensor is geplaatst.

Er kan interferentie optreden, wat onjuiste gegevens geeft, als de computer:

- In de buurt van een tv, pc, radio, motor staat of in een auto of trein wordt gebruikt.
- In de buurt van een spoorovergang, spoorrails, tv-stations en/of radarbasis staat.
- Gebruikt wordt met andere draadloze apparaten in de nabijheid.

Frequentieband: 19 kHz

Stralingsvermogen: -3,8 dBA/m (bij 10 m)

Hierbij verklaart CATEYE Co., Ltd. dat het type radioapparatuur CC-VT235W in overeenstemming is met Richtlijn 2014/53/EU.

De volledige tekst van de EU-conformiteitsverklaring is beschikbaar op het volgende internetadres: cateye.com/doc

1



2



3



4



Toevoeging

Toevoeging

1



Onderhoud

Gebruik voor het reinigen van de computer of accessoires een verdunde neutrale reiniger op een zachte doek en veeg het af met een droge doek.

De batterij vervangen

● Computer

Als  (batterijpictogram) brandt, dient u de batterij te vervangen. Plaats een nieuwe lithiumbatterij (CR2032) met de + omhoog.

* Na het vervangen, dient u de procedure te volgen uit het gedeelte “De computer instellen” (pagina 5).

* Door de totale afstand te noteren voordat u de batterij vervangt, kunt u beginnen met de totale afstand die u na het vervangen handmatig invoert.

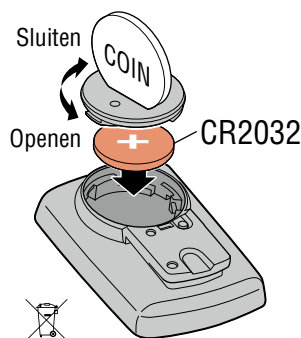

2



● Snelheidssensor

Vervang de batterij als de snelheid niet wordt weergegeven, zelfs niet na het corrigeren ervan.

Plaats nieuwe lithiumbatterijen (CR2032) met het teken (+) omhoog gericht en sluit het deksel van de batterij goed.

* Na het vervangen van de batterij stelt u de positie van de magneet ten opzichte van de snelheidssensor in zoals beschreven in “Het apparaat op uw fiets monteren” (pagina 4) stap 4.

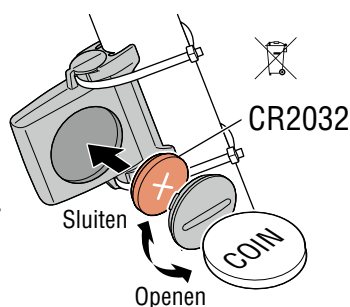

3



Probleemoplossing

Het pictogram van het sensorsignaal knippert niet (de snelheid wordt niet weergegeven).

● Controleer of de afstand tussen de sensor en de magneet niet te groot is. (Afstand: minder dan 5 mm)

● Controleer of de magneet goed door de sensorzone gaat. Stel de posities van de magneet en de sensor af.

● Is de computer in de juiste hoek geïnstalleerd ?

De achterzijde van de computer moet naar de sensor gericht zijn.

● Controleer of de afstand tussen de computer en de sensor goed is. (Afstand: tussen de 20 en 70 cm)

Installeer de sensor binnen het aangegeven bereik.

● Is de batterij van de computer of de sensor bijna leeg ?

* In de winter neemt de batterijprestatie af.

Als de computer alleen reageert als hij vlakbij de sensor is, kan dat het gevolg zijn van zwakke batterijen.

Vervang door nieuwe batterijen volgens de procedure aangeven in het gedeelte “De batterij vervangen”.

Er verschijnt niets na het indrukken van de knop.

Vervang door nieuwe batterijen volgens de procedure aangeven in het gedeelte “De batterij vervangen”.

Er verschijnen onjuiste gegevens.

Alles wissen volgens de procedure beschreven in “De computer instellen” (pagina 5).

4



Toevoeging

Toevoeging

Hoofdspecificaties

Batterij / Levensduur batterij	Computer: Lithiumbatterij (CR2032) x 1 / Ca. 1 jaren (als de computer 1 uur/dag wordt gebruikt; de levensduur van de batterij verschilt aan de hand van de gebruiksomstandigheden.)
	Sensor: Lithiumbatterij (CR2032) x 1 / totale afstand van de eenheid is circa 10000 km (6250 mijl)
Controller	Microcomputer van 4 bits 1-chip (kristalaangestuurde oscillator)
Display	LCD
Sensor	Contactloze magnetische sensor
Overdrachtafstand	Tussen de 20 en 70 cm
Te selecteren bandenmaat.	26", 700c, 27", 27.5", 29", 16", 18", 20", 22" en 24", of bandomtrek van 100 cm - 299 cm (aanvankelijke waarde: 26 inch)
Omgevingstemperatuur	0 °C – 40 °C (Dit product zal niet goed functioneren als de temperatuur te hoog of te laag is. Trage reactie of een zwart lcd-scherm bij respectievelijk lagere of hogere temperaturen kunnen optreden.)
Afmetingen / gewicht	Computer: 55,5 x 37 x 16,5 mm / 26,4 g
	Sensor: 41,5 x 36 x 15 mm / 15 g

* Veranderingen in technische gegevens en ontwerp voorbehouden.

Bepaalde garantie

2 jaar alleen computer/sensor (Accessoires en batterijverbruik uitgesloten)

Als er bij normaal gebruik binnen de garantieperiode problemen optreden, dan geschiedt reparatie of vervanging kosteloos. Dit wordt door de fabrikant CatEye Co., Ltd. uitgevoerd. Bij terugzenden van de computer dient u deze zorgvuldig te verpakken. Denkt u eraan om het garantiebewijs mee te sturen met een beschrijving van het probleem. Schrijf of typ uw naam en adres duidelijk op het garantiebewijs. Verzekerings-, verzend-, en transportkosten zijn voor uw eigen rekening.

Registreer uw Cateye product op de website svp.
<https://www.cateye.com/nl/support/regist/>

CATEYE CO., LTD.

2-8-25, Kuwazu, Higashi Sumiyoshi-ku, Osaka 546-0041 Japan
Attn: CATEYE Customer Service
Phone : (06)6719-6863 Fax : (06)6719-6033
E-mail : support@cateye.co.jp URL : <http://www.cateye.com>

Standaard accessoires

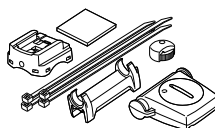

1602990
Onderdelenset



1602980
Kabelbinder

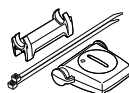

1602196
Snelheidssensor
(SPD-01)



1699691N
Wiel magneet



1665150
Lithiumbatterij

Optionele accessoires



1604100
Out-front stuurhouder



1602194
Beugelset

1



2



3



4



Toevoeging