



# CATEYE VELO WIRELESS



CYCLOCOMPUTER  
CC-VT230W



- Este manual de instruções está sujeito a alterações sem aviso prévio. Visite o nosso Web site para obter o manual de instruções mais recente (PDF).
- Visite o nosso Web site, onde pode transferir o Guia de consulta rápida detalhado que contém vídeos.

<http://www.cateye.com/products/detail/CC-VT230W/manual/>



Montar o computador



1

Configurar o  
computador



2

Iniciar medição



3

Alterar as definições



4

Aviso/Advertência  
Garantia do produto, etc.

Anexo

# Montar o computador

1

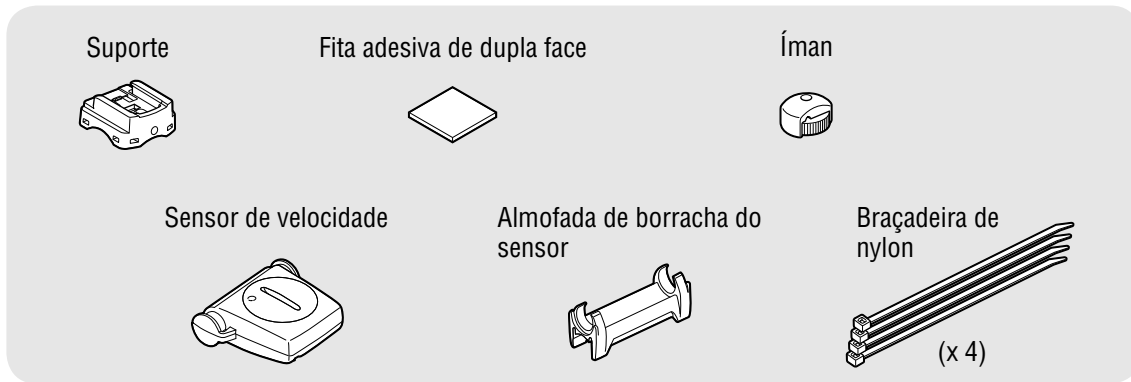

2



## 1 Montar o suporte

- Ao montar na haste

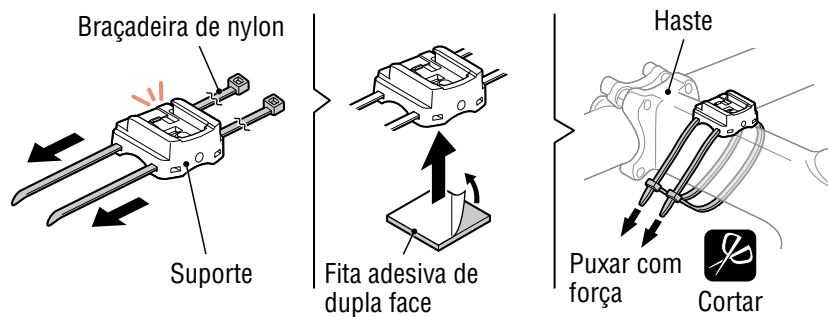
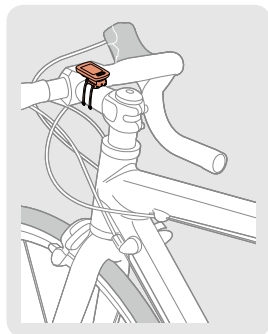

3



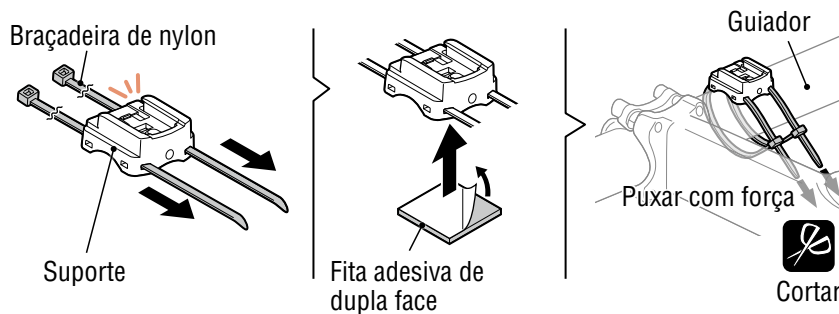
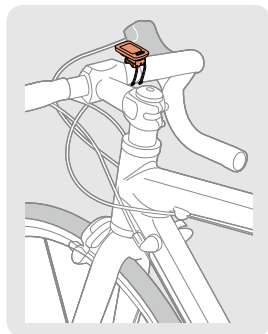

- Ao montar no guidador



4



 Ao montar o suporte no guidador, ajuste o ângulo do suporte de maneira a que a parte traseira do computador fique voltada para o sensor de velocidade quando o computador estiver fixado em posição.

**Correto**  **Errado** 

Anexo

# Montar o computador

## 2 Montar o sensor de velocidade

- Montar na forquilha frontal direita

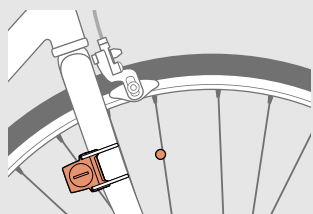

- Montar na forquilha frontal esquerda

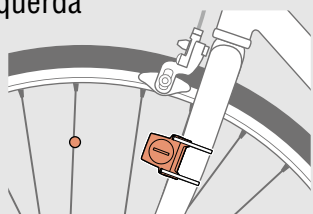

Monte o sensor de velocidade numa posição onde a distância desde o computador até ao sensor de velocidade se encontre dentro do alcance do sinal.

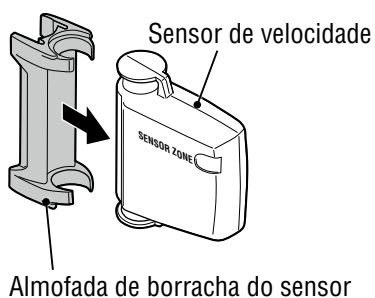
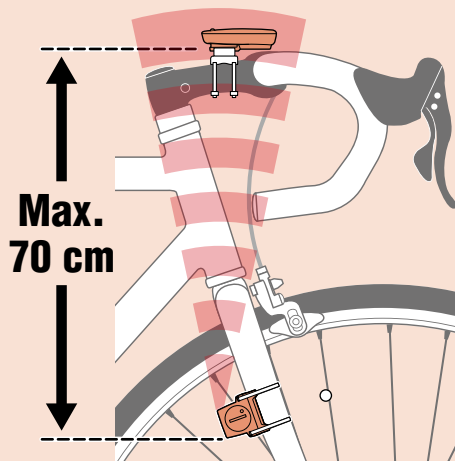

Braçadeira de nylon

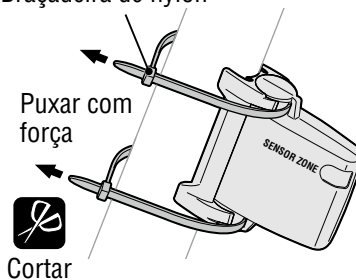

## 3 Montar o íman

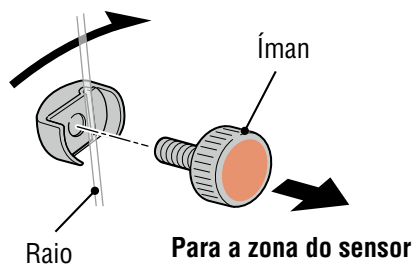
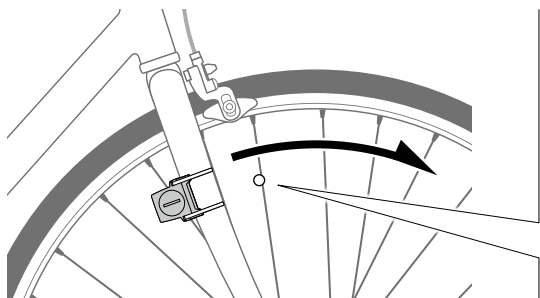

1



2



3



4



Anexo

# Montar o computador

1



## 4 Ajustar o sensor de velocidade e o íman

 O íman passa pela zona do sensor de velocidade.

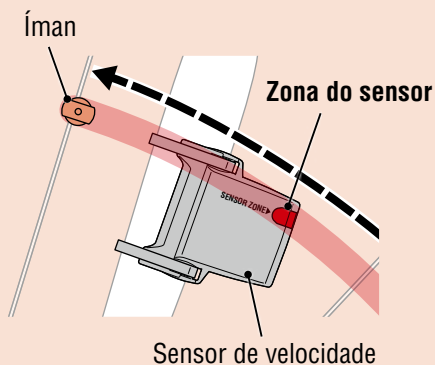

 O espaço entre o sensor de velocidade e o íman é de 5 mm.

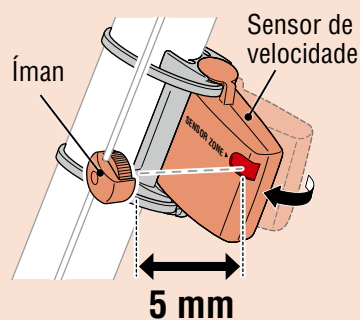

\* O íman pode ser montado em qualquer posição no raio desde que as condições de fixação sejam cumpridas.

2



## 5 Fixar/retirar o computador

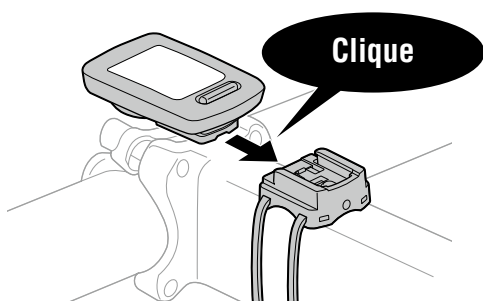

Segure o computador.



Empurre para fora de maneira a que a frente levante.

3



4

## 6 Operação de teste

Depois de fixar o computador rode cuidadosamente a roda da frente para verificar se a velocidade atual é exibida no computador.

Se a velocidade não for exibida, volte a consultar as condições de fixação nos passos 1, 2 e 4 .



Anexo

# Configurar o computador



Quando utilizar o ciclocomputador pela primeira vez ou efetuar a reposição das predefinições, limpe todos os dados do mesmo seguindo o procedimento indicado abaixo.

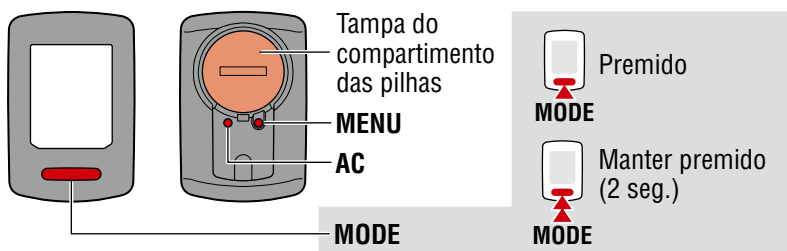

## 1 Limpar todos os dados.

Prima o botão **AC** na parte traseira do computador.

\* Todos os dados serão eliminados e serão repostas todas as predefinições do computador.

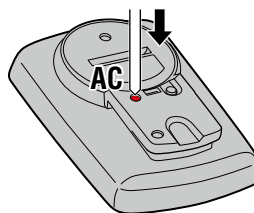

## 2 Selecionar a unidade de medição.

Selecione "km/h" ou "mph".

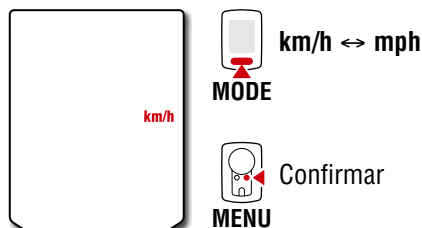

## 3 Selecione o tamanho do pneu.

**Configuração simples:**

Quando premir o botão **MODE**, os tamanhos serão exibidos pela seguinte ordem: **26"** → **700C** → **27"** → **27.5"** → **29"** → **205[ ]** → **16"** → **18"** → **20"** → **22"** → **24"** e **26"**.

Selecione o tamanho (polegadas) do pneu da sua bicicleta.

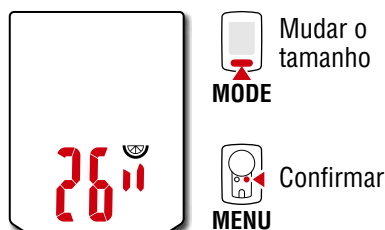

**Definições avançadas**

(para uma medição mais precisa):

Exiba **205[ ]** no ecrã e mantenha premido o botão **MODE** para introduzir o tamanho do pneu da sua bicicleta em cm. Prima o botão **MODE** para alterar o valor e mantenha premido o botão **MODE** para passar para o dígito seguinte.

\* Consulte "Circunferência dos pneus" (página 7).

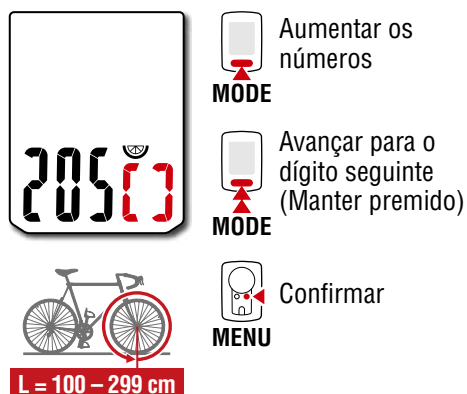

1



2



3



4



Anexo

# Configurar o computador

1



## 4 Configurar o relógio.

Sempre que mantiver premido o botão **MODE**, as configurações mudam do modo de exibição do tempo, para as horas e para os minutos.

\* Se selecionar **12h**, a indicação **A** (AM) ou **P** (PM) será exibida na parte superior do ecrã.

Modo de exibição do tempo (**24h** ou **12h**)

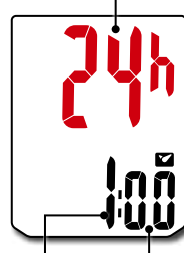

Mudar de item ou aumentar os números

Mudar de ecrã ou avançar para o dígito seguinte (Manter premido)

Horas Minutos

2

## 5 Prima MENU para concluir a configuração.

A configuração é concluída e o computador muda para o ecrã de medição. Para obter instruções sobre como começar a medição, consulte “Iniciar a medição” (página 8).



**MENU**

Concluir configuração



3



4



Anexo

# Configurar o computador

## Circunferência dos pneus

Pode determinar a circunferência do pneu das seguintes formas.

- Medir a circunferência do pneu (L)  
Meça a distância quando o pneu girar para a direita com o seu peso aplicado, enquanto ajuste correctamente a pressão do pneu.
- Consultar a tabela de referência de circunferência de pneus  
\* Geralmente, o tamanho do pneu ou ETRTO está indicado na parte lateral do pneu.



ETRTO	Tire size	L (cm)
40-254	14x1.50	102
47-254	14x1.75	106
40-305	16x1.50	119
47-305	16x1.75	120
54-305	16x2.00	125
28-349	16x1-1/8	129
37-349	16x1-3/8	130
32-369	17x1-1/4 (369)	134
40-355	18x1.50	134
47-355	18x1.75	135
32-406	20x1.25	145
35-406	20x1.35	146
40-406	20x1.50	149
47-406	20x1.75	152
50-406	20x1.95	157
28-451	20x1-1/8	155
37-451	20x1-3/8	162
37-501	22x1-3/8	177
40-501	22x1-1/2	179
47-507	24x1.75	189
50-507	24x2.00	193
54-507	24x2.125	197
25-520	24x1(520)	175
	24x3/4 Tubular	179
28-540	24x1-1/8	180
32-540	24x1-1/4	191
25-559	26x1(559)	191
32-559	26x1.25	195
37-559	26x1.40	201
40-559	26x1.50	201
47-559	26x1.75	202
<b>50-559</b>	<b>26x1.95</b>	<b>205</b>
54-559	26x2.10	207
57-559	26x2.125	207
58-559	26x2.35	208
75-559	26x3.00	217

ETRTO	Tire size	L (cm)
28-590	26x1-1/8	197
37-590	26x1-3/8	207
37-584	26x1-1/2	210
	650C Tubular 26x7/8	192
20-571	650x20C	194
23-571	650x23C	194
25-571	650x25C 26x1(571)	195
40-590	650x38A	213
40-584	650x38B	211
25-630	27x1(630)	215
28-630	27x1-1/8	216
32-630	27x1-1/4	216
37-630	27x1-3/8	217
40-584	27.5x1.50	208
50-584	27.5x1.95	209
54-584	27.5x2.1	215
57-584	27.5x2.25	218
18-622	700x18C	207
19-622	700x19C	208
20-622	700x20C	209
23-622	700x23C	210
25-622	700x25C	211
28-622	700x28C	214
30-622	700x30C	215
32-622	700x32C	216
	700C Tubular	213
35-622	700x35C	217
38-622	700x38C	218
40-622	700x40C	220
42-622	700x42C	222
44-622	700x44C	224
45-622	700x45C	224
47-622	700x47C	227
54-622	29x2.1	229
56-622	29x2.2	230
60-622	29x2.3	233

1



2



3



4



Anexo

# Iniciar a medição [Ecrã de medição]

Ícone de sinal do sensor 

Pisca em sincronização com o sinal do sensor.

Seta de ritmo

Indica se a velocidade atual é superior (▲) ou inferior (▼) à velocidade média.

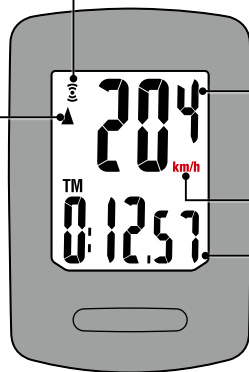

Velocidade atual

0,0 (4,0) – 105,9 km/h  
[0,0 (3,0) – 65,9 mph]

Unidade de medição

Função atual

## Mudar a função atual

Premir **MODE** muda a função atual exibida na parte inferior do ecrã.

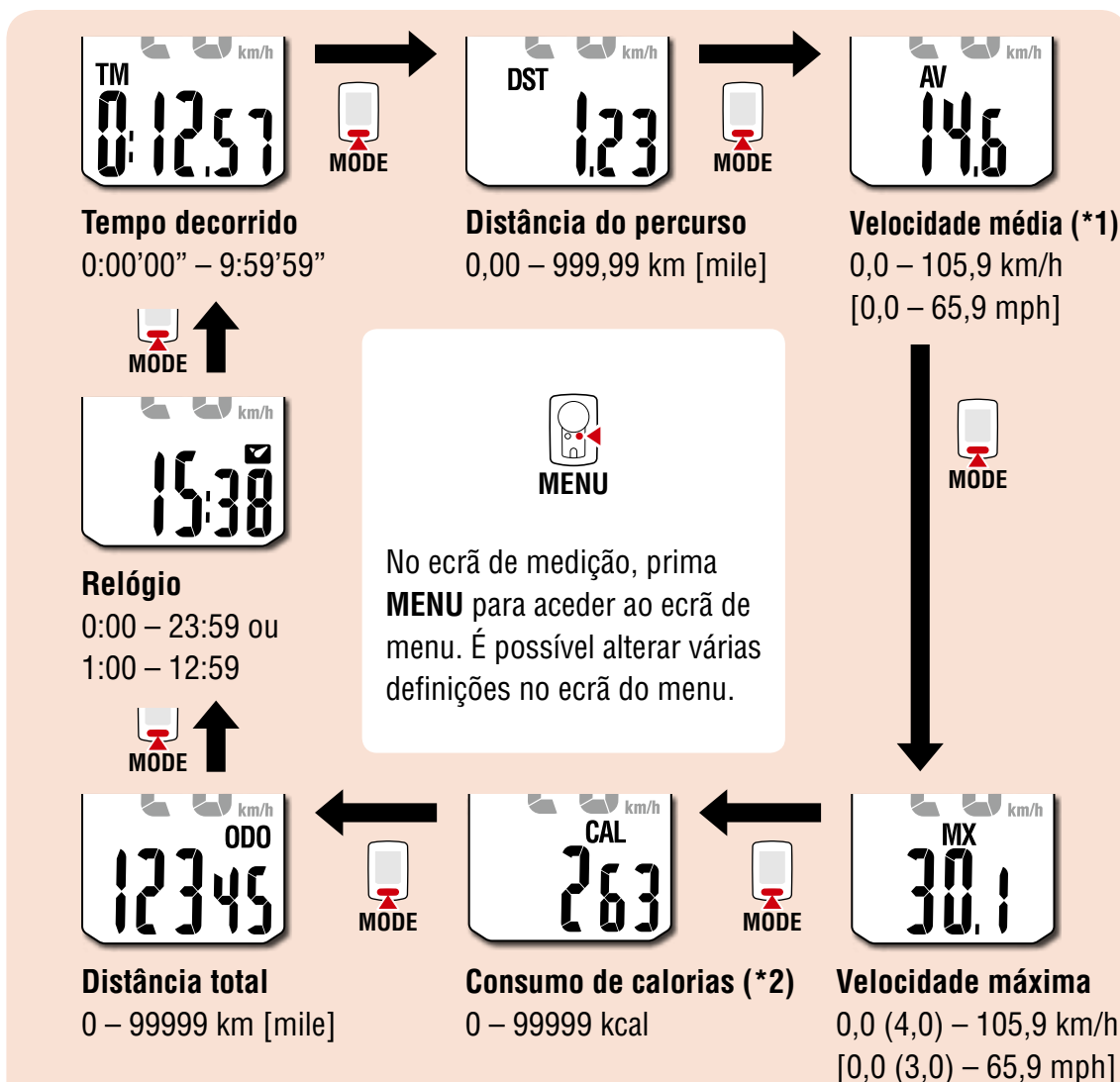

\*1: AV (Velocidade média) exibirá .E em vez do valor de medição quando o TM (Tempo decorrido) exceder aproximadamente 27 horas ou a DST (Distância do percurso) exceder 999.99 km. Reponha os dados de medição.

\*2: O consumo de calorias é um valor acumulado baseado na velocidade e é calculado em intervalos de um segundo. Os valores do consumo de calorias por hora são exibidos abaixo. Utilize os valores indicados nesta tabela como referência.

Velocidade	10 km/h [mph]	20 km/h [mph]	30 km/h [mph]
Kcal por hora	67,3 kcal [155,2 kcal]	244,5 kcal [768,2 kcal]	641,6 kcal [2297,2 kcal]

1



2



3



4



Anexo



# Iniciar a medição [Ecrã de medição]

## Iniciar/parar a medição

As medições começam automaticamente quando a bicicleta está em movimento.

Durante a medição, a unidade de medição (**km/h** ou **mph**) fica intermitente.

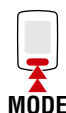
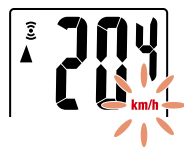
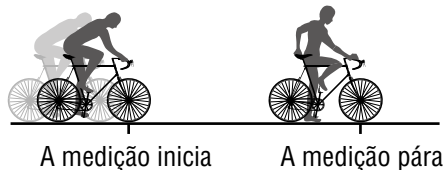

(Manter premido)

## Repor os dados

Mantenha premido o botão **MODE** no ecrã de medição para repor todos os dados de medição para 0 (excluindo **ODO**).

## Função de poupança de energia

Se o computador não receber nenhum sinal durante 10 minutos, o ecrã de poupança de energia é ativado e é exibido apenas o relógio.

Se premir **MODE** ou se for recebido um sinal do sensor enquanto o ecrã de poupança de energia estiver ativado, o computador volta ao ecrã de medição.

\* Se o ciclocomputador for deixado no ecrã de poupança de energia durante 1 hora, será exibida a indicação **SLEEP**. Quando o ciclocomputador estiver neste estado, poderá voltar ao ecrã de medição premindo o botão **MODE**.

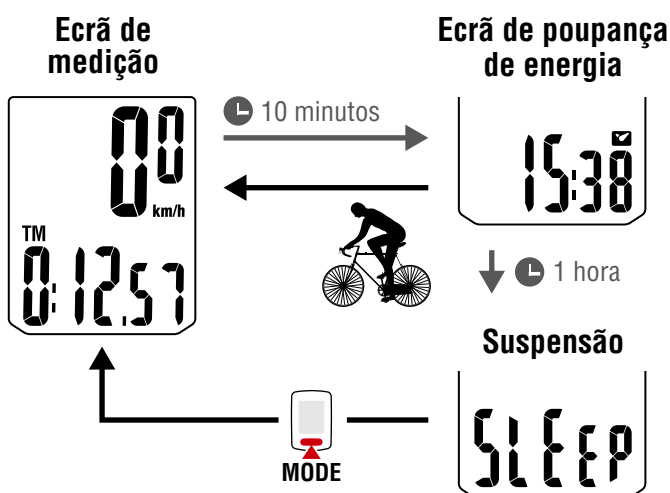

1



2



3



4



Anexo

# Alterar as definições [Ecrã de menu]

1



No ecrã de medição, prima **MENU** para aceder ao ecrã de menu.

É possível alterar várias definições no ecrã do menu.

\* Depois de alterar as definições, prima sempre **MENU** para confirmar as alterações.

\* Quando o ecrã de menu for exibido durante 1 minuto, o computador volta ao ecrã de medição.

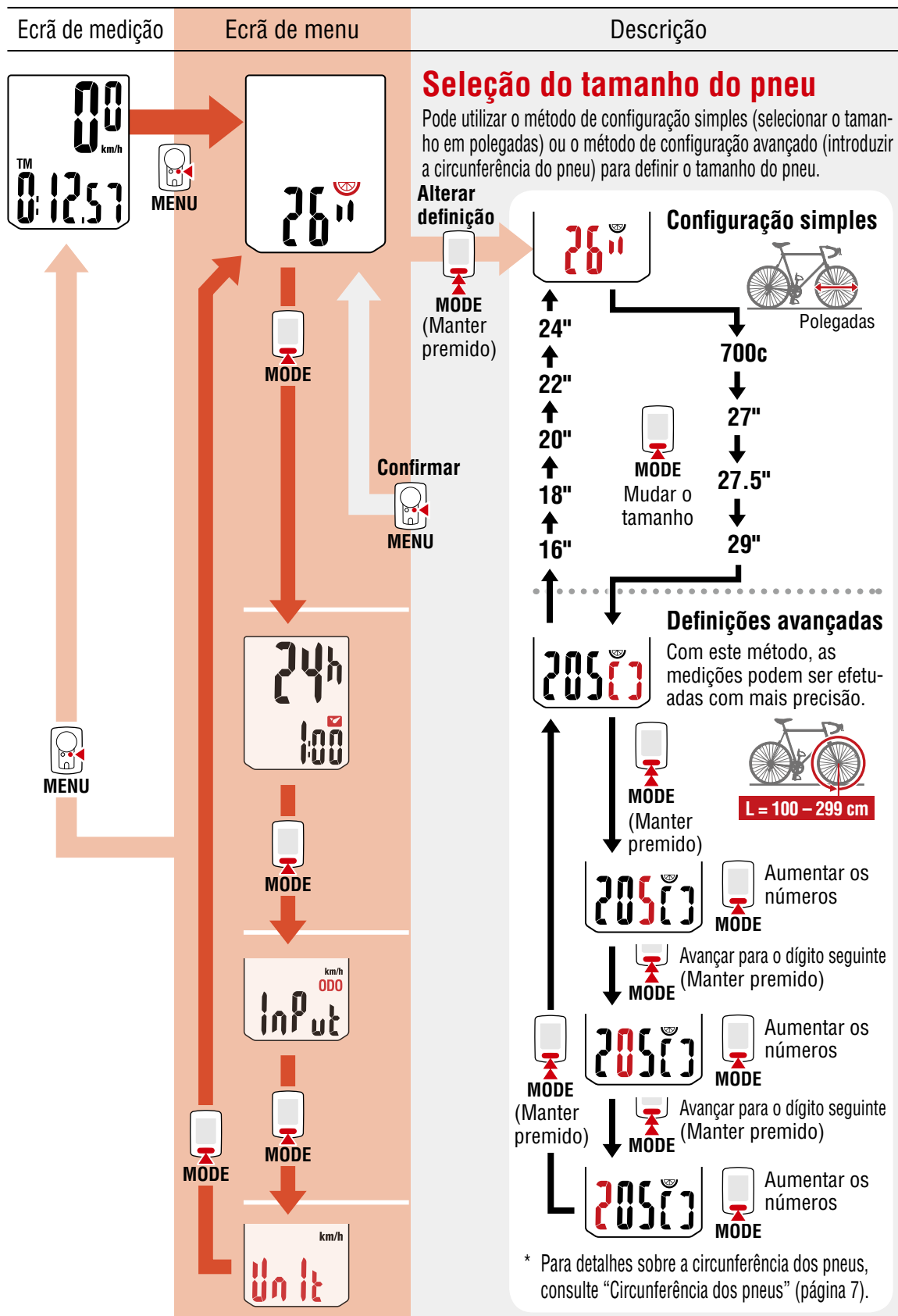

2



3



4



Anexo

# Alterar as definições [Ecrã de menu]

1

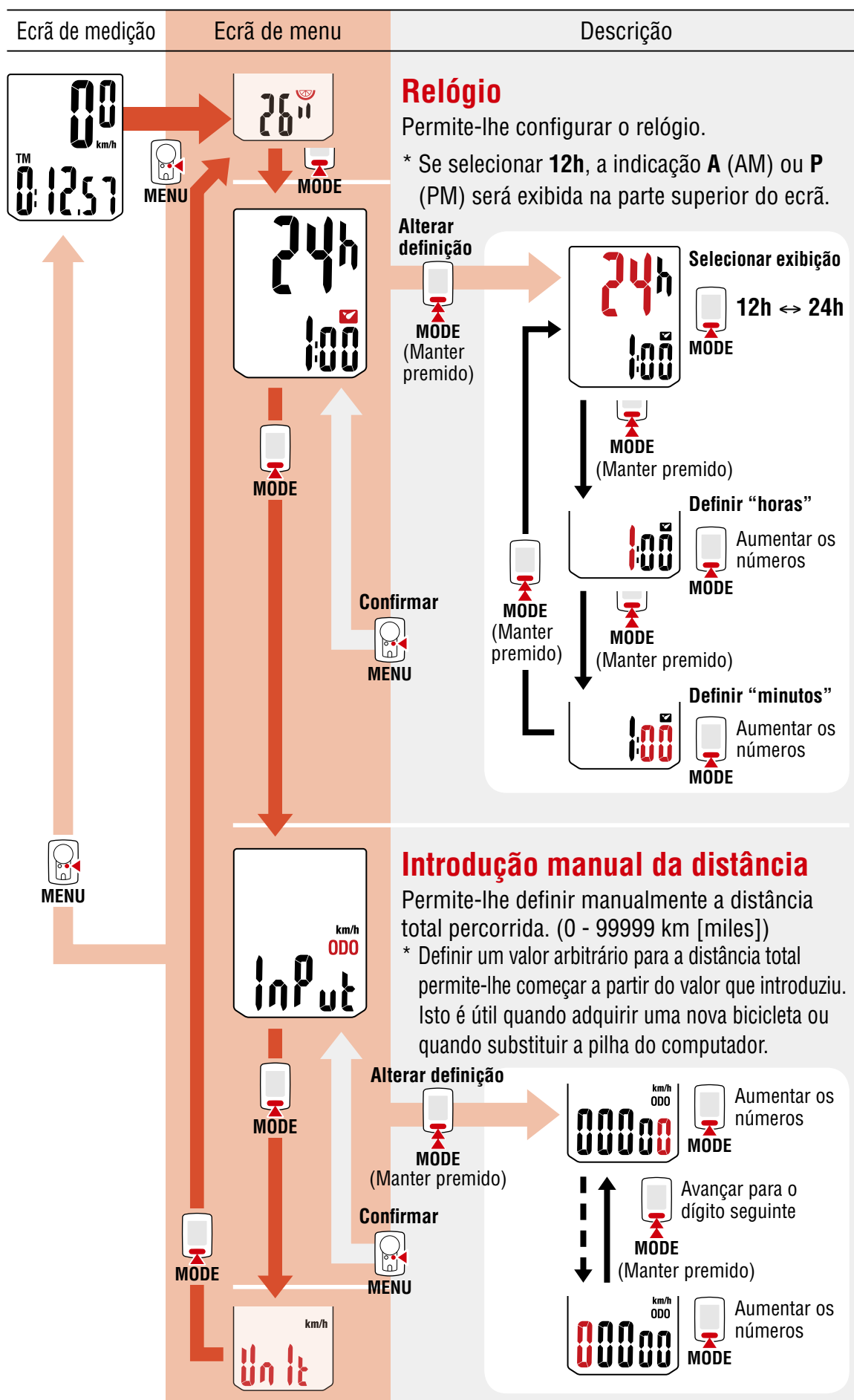

2



3



4



Anexo

# Alterar as definições [Ecrã de menu]

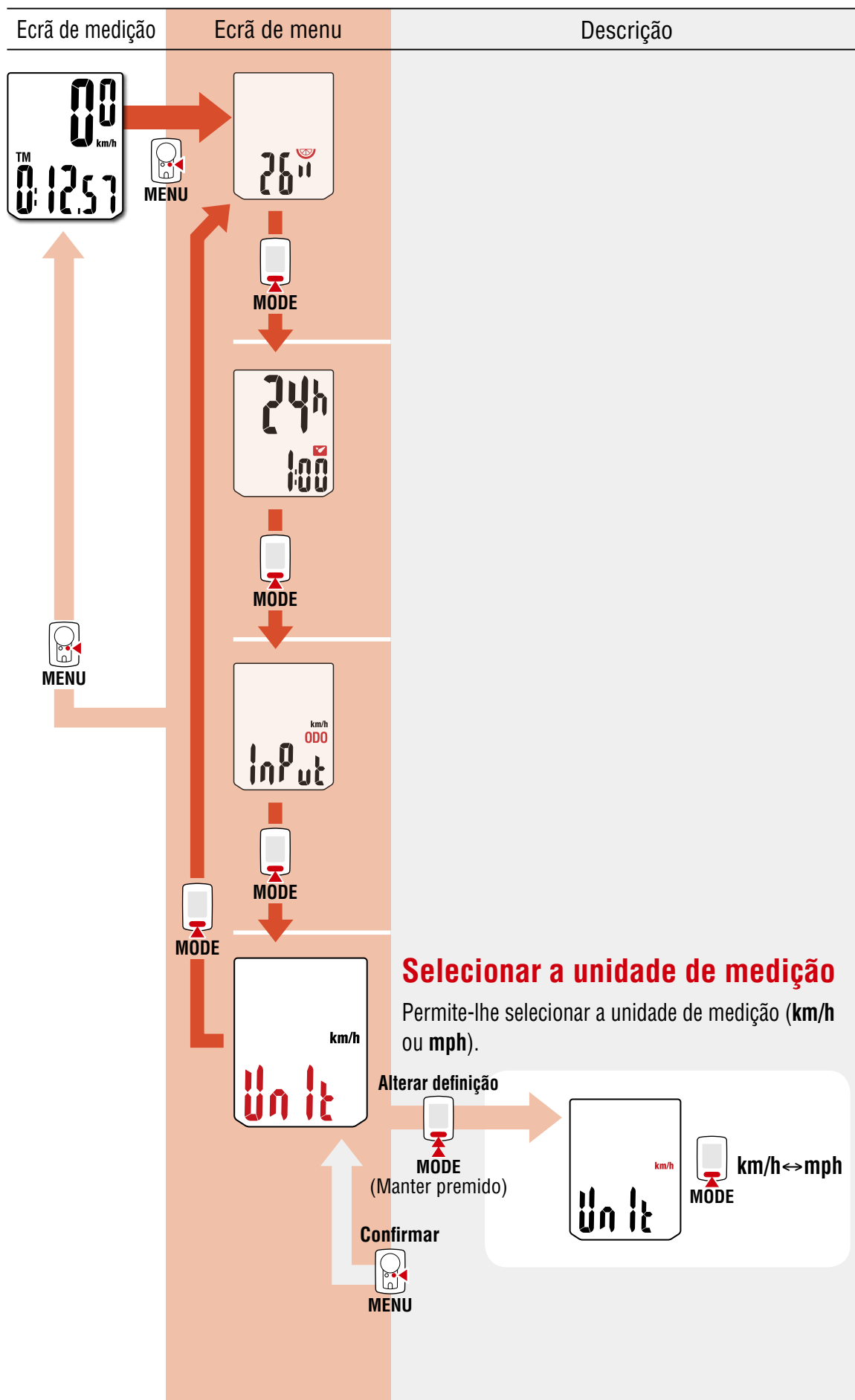

- 1
  - 2
  - 3
  - 4
- Anexo

# Anexo

1



## **Advertência/Atenção**

- Não se concentre no computador enquanto está a andar de bicicleta. Faça uma condução segura!
- Fixe bem o íman, o sensor e abraçadeira de suporte. Verifique-os periodicamente.
- Se uma criança engolir uma bateria por engano, consulte imediatamente um médico.
- Evite deixar o computador à luz directa do sol durante longos períodos.
- Não desmonte o computador.
- Não deixe cair o computador. Se o fizer poderá provocar avaria do computador.
- Quando limpar o computador e os acessórios, não utilize diluentes, benzeno ou álcool.
- Existe o risco de explosão se a bateria for substituída por outra de tipo incorreto. Elimine as baterias usadas, de acordo com os regulamentos locais. 
- O mostrador LCD poderá aparecer distorcido quando visualizado através de óculos de sol com lentes polarizadas.

2



## **Sensor sem fios**

O sensor foi concebido para receber sinais a uma distância máxima de 70 cm, para diminuir a possibilidade de interferências.

Ao ajustar o sensor sem fios, tenha em atenção ao seguinte:

- Não será possível receber os sinais se a distância entre o sensor e o computador for excessiva.
- A distância de recepção poderá diminuir devido a baixas temperaturas e pilhas fracas.
- Os sinais apenas poderão ser recebidos quando a parte traseira do computador estiver virada para o sensor.

3



Poderão ocorrer interferências, originando dados incorrectos, se o computador estiver:

- Próximo de uma TV, um PC, rádio, motor ou dentro de um carro ou comboio.
- Próximo de passagens de nível, vias-férreas, estações de TV e/ou radares.
- Próximo de outros dispositivos sem fios que estejam a ser utilizados.

Banda de Frequência: 19 kHz

Potência Irradiada: -3,8 dBA/m (a 10 m)

Por este meio, a CATEYE Co., Ltd. declara que o tipo de equipamento de rádio CC-VT230W está em conformidade com a Diretiva 2014/53/UE.

O texto integral da declaração de conformidade da UE está disponível no seguinte endereço de Internet: [cateye.com/doc](http://cateye.com/doc)

4



Anexo

# Anexo

1



## Manutenção

Para limpar o computador ou os acessórios utilize um pano macio com detergente neutro diluído e de seguida limpe com um pano seco.

## Substituir a pilha

### ● Computador

Quando a luminosidade do ecrã diminuir, substitua a pilha. Instale uma nova pilha de lítio (CR2032) com a face (+) virada para cima.

- \* Depois de substituir a pilha, certifique-se de que segue os procedimentos especificados na secção “Configurar o computador” (página 5).
- \* Anotar a distância total antes de substituir a pilha permite-lhe continuar a partir da distância total que introduzir manualmente depois da substituição.

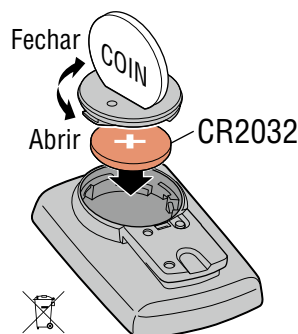

2



### ● Sensor de velocidade

Substitua a pilha se a velocidade não for exibida mesmo se o sensor tiver sido ajustado correctamente.

Insira as novas pilhas de lítio (CR2032) com o sinal (+) virado para cima e feche firmemente a tampa do compartimento.

- \* Depois de substituir a pilha, ajuste a posição do íman em relação ao sensor de velocidade, tal como descrito no passo 4 em “Montar o computador” (página 4) step 4.

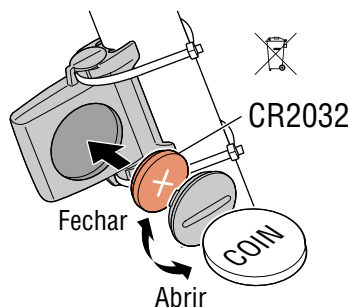

3



## Resolução de problemas

### O ícone do sinal do sensor não fica intermitente (a velocidade não é exibida).

- Verifique se não existe demasiado espaço entre o sensor e o íman. (Espaço: 5 mm no máximo)
- Verifique se o íman passa correctamente através da zona do sensor.

Ajuste as posições do íman e do sensor.

- O computador encontra-se instalado no ângulo correcto?

A parte de traseira do computador deverá estar voltada para o sensor.

- Verifique se a distância entre o computador e o sensor está correcta. (Distância: de 20 a 70 cm)

Instale o sensor dentro do alcance especificado.

- A pilha do computador ou do sensor está fraca?

\* O desempenho das pilhas diminui no Inverno.

Se o computador reagir apenas quando estiver próximo do sensor, a causa poderá ser a carga fraca da pilha.

Substitua as pilhas usadas por pilhas novas de acordo com o procedimento descrito na secção “Substituir a pilha”.

### O ecrã continua vazio depois de premir o botão.

Substitua as pilhas usadas por pilhas novas de acordo com o procedimento descrito na secção “Substituir a pilha”.

### São exibidos dados incorrectos.

Limpe tudo de acordo com o procedimento descrito em “Configurar o computador” (página 5).

4



Anexo



## Especificações principais

<b>Bateria / Duração da bateria</b>	Computador:	Pilha de lítio (CR2032) x 1 / Aprox. 1 anos (Se o computador for utilizado 1 hora/dia; a duração da bateria poderá variar de acordo com as condições de utilização).
	Sensor:	Pilha de lítio (CR2032) x 1 / A distância total da unidade atinge aproximadamente 10000 km (6250 milhas)

\* Este é um valor médio quando utilizado a uma temperatura de 20 °C e a uma distância de 65 cm entre o computador e o sensor.

\* A duração da bateria colocada na fábrica poderá ser inferior ao tempo indicado.

<b>Controlador</b>	Micro-computador de 4 bit 1-chip (Oscilador controlado por cristal)
<b>Mostrador</b>	Mostrador de cristais líquidos
<b>Sensor</b>	Sensor magnético sem contacto
<b>Distância de transmissão</b>	Entre 20 e 70 cm
<b>Tamanho do pneu a selecionar</b>	26", 700c, 27", 27.5", 29", 16", 18", 20", 22" e 24", ou circunferência do pneu de 100 cm - 299 cm (valor inicial: 26 polegadas)
<b>Temperatura de funcionamento</b>	0°C – 40°C (Este produto não funcionará correctamente se for excedida a gama de temperatura de funcionamento. Poderá ocorrer resposta lenta ou ecrã LCD negro respectivamente a baixa ou alta temperaturas.)
<b>Dimensão / peso</b>	Computador: 55,5 x 37 x 16,5 mm / 26,4 g
	Sensor: 41,5 x 36 x 15 mm / 15 g

\* As especificações e o design estão sujeitos a alterações sem aviso prévio.



## Garantia limitada

### 2 anos apenas para o Computador/Sensor (Acessórios e consumo das pilhas excluídos)

Se houver problemas durante a utilização normal, a parte do computador será reparada ou substituída gratuitamente. O serviço deverá ser executado pela CatEye Co., Ltd. Para devolver o produto, embale-o cuidadosamente e lembre-se de incluir o certificado de garantia com as instruções para reparação. Os custos do seguro, manuseamento e transporte para os nossos serviços serão suportados por quem solicitar o serviço.

### CAT EYE CO., LTD.

2-8-25, Kuwazu, Higashi Sumiyoshi-ku, Osaka 546-0041 Japan  
Attn: CATEYE Customer Service  
Phone : (06)6719-6863 Fax : (06)6719-6033  
E-mail : support@cateye.co.jp URL : http://www.cateye.com

## Acessórios padrão

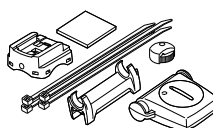

**1602990**  
Kit de peças de substituição

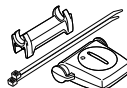

**1602196**  
Sensor de velocidade (SPD-01)

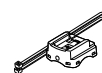

**1602980**  
Suporte de fita de nylon



**1699691N**  
Íman de roda



**1665150**  
Bateria de lítio

## Acessórios opcionais



**1604100**  
Suporte frontal projetado



**1602194**  
Kit de suporte

