



CATEYE VELO WIRELESS



CYCLOCOMPUTER
CC-VT230W



- Denne brugsanvisning kan ændres uden varsel. Du kan finde den nyeste brugsanvisning på vores websted (som PDF).
- Besøg vores websted, hvor du kan downloade en detaljeret Kom godt i gang-vejledning med videoer.

<http://www.cateye.com/products/detail/CC-VT230W/manual/>



1
Montering af
computeren



2
Konfiguration af
computeren



3
Start afmåling



4
Ændring af
indstillinger



Advarsel/Forsigtig
Produktgaranti mv.

Appendiks

Montering af computeren

1

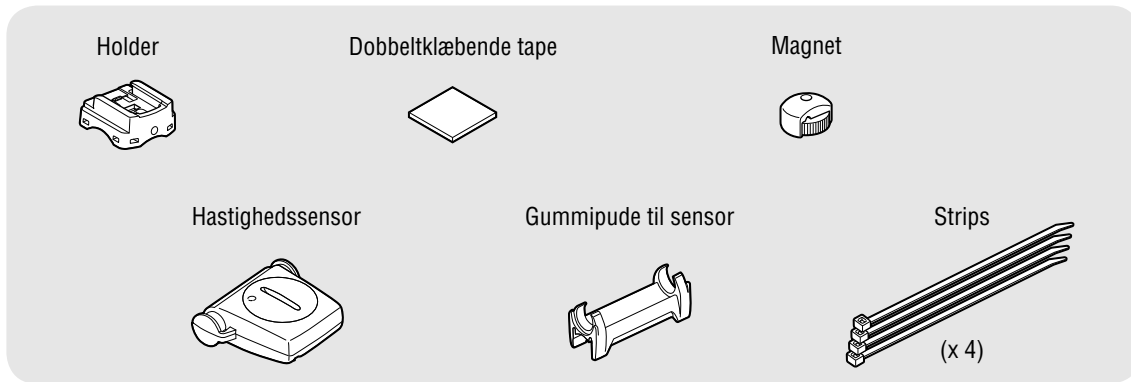

2



1 Montering af holderen

• Montering på frempinden

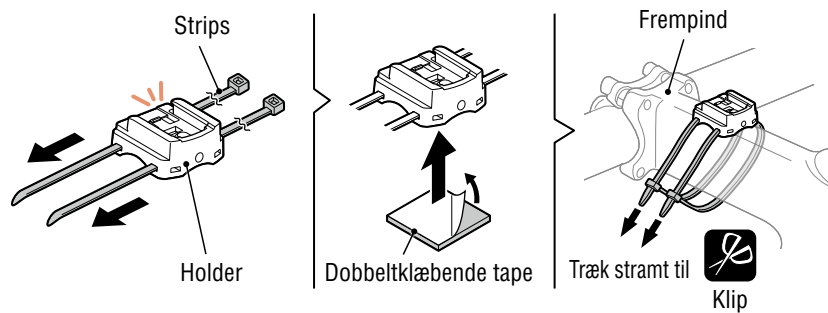
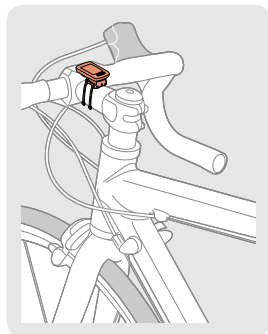

3



• Montering på styret

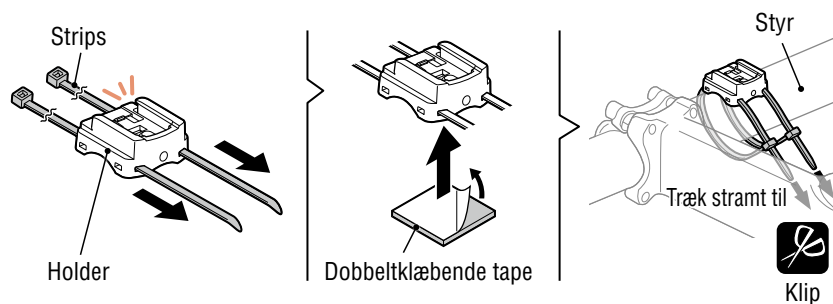
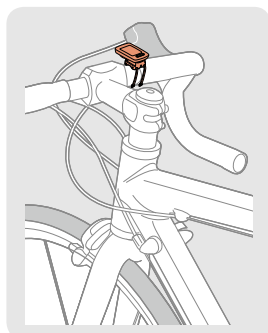

4

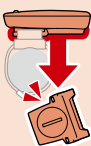
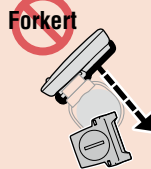

 Hvis du monterer holderen på styret, justerer du holderens vinkel, så computerens bagside vender imod hastighedssensoren, når computeren påsættes.

Korrekt  **Forkert** 

Appendiks

Montering af computeren

1



2 Monter hastighedssensoren

- Montering på højre forgaffel

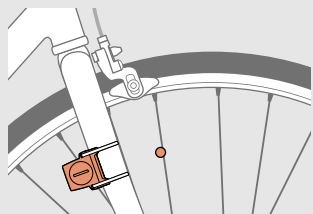

- Montering på venstre forgaffel

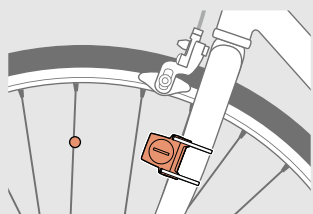

 **Monter hastighedssensoren så afstanden til computeren ligger indenfor signalrækkevidden.**

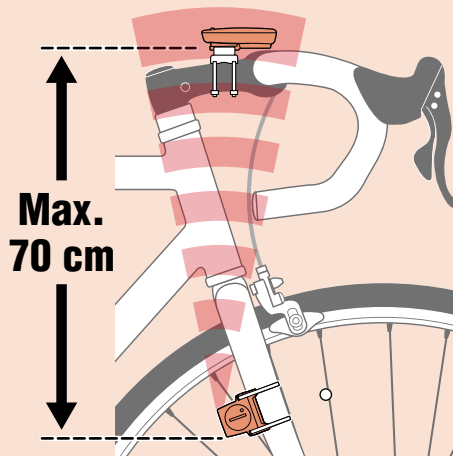

2



3

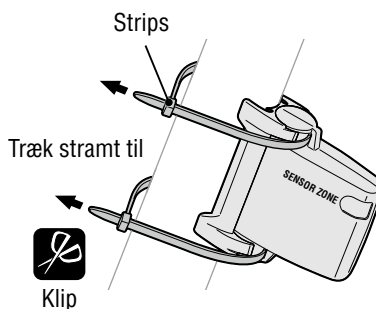
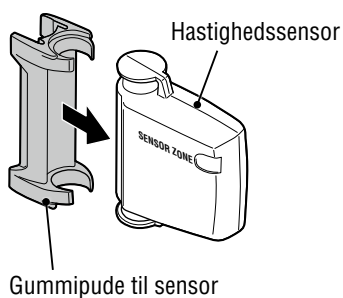

3 Monter magneten

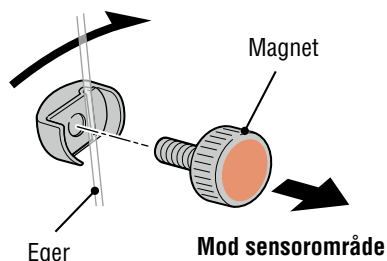
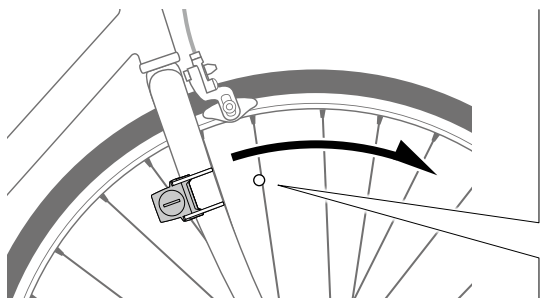

4



Appendiks

Montering af computeren

1



4 Juster hastighedssensoren og magneten

 **Magneten passerer igennem hastighedssensorens sensorområde.**

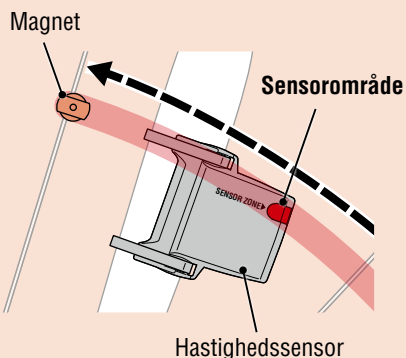

 **Frigangen mellem hastighedssensoren og magneten skal være under 5 mm.**

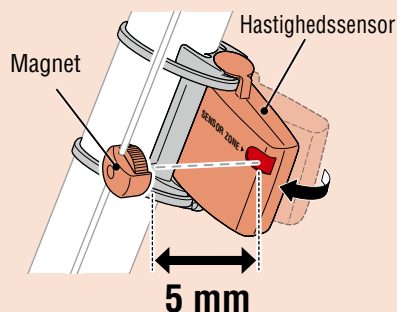

* Du kan frit montere magneten på et eger, så længe du overholder monteringsbetingelserne.

2



5 Monter/afmonter computeren

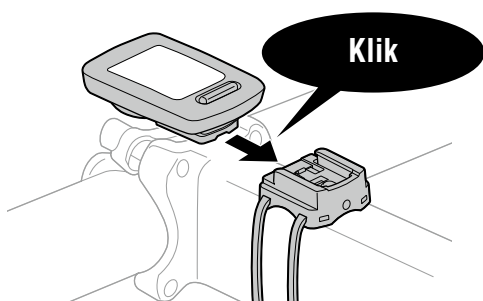

Hold computeren.

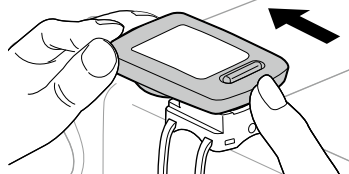

Skub ud, så fronten løftes.

3



4

6 Funktionstest

Når du har monteret computeren, kan du dreje forhjulet forsigtigt for at tjekke, at hastigheden vises på computeren.

Hvis der ikke vises nogen hastighed, skal du gennemgå monteringsforholdene i trin 1, 2 og 4 .



Appendiks

Konfiguration af computeren

1



Når du bruger computeren for første gang eller nulstiller den til fabriksindstillingerne, skal alle computerdataene slettes på følgende måde.

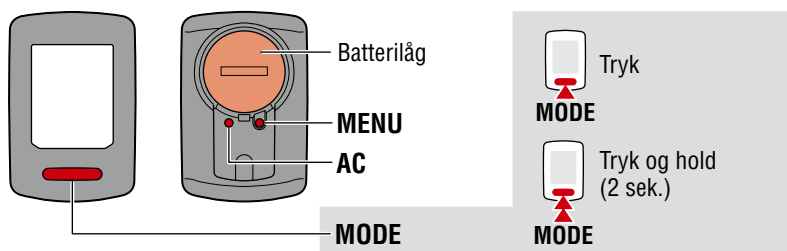

1 Ryd alle data.

Tryk på **AC**-knappen bag på computeren.

* Alle data slettes, og computeren nulstilles til fabriksindstillingerne.

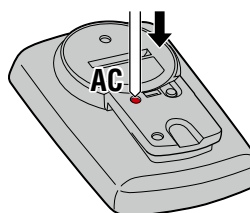

2



2 Vælg måleenhed.

Vælg "km/h" eller "mph".

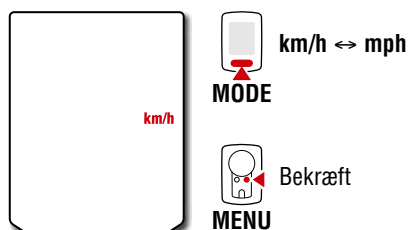

3



3 Vælg dækstørrelse.

Enkel indstilling:

Når du trykker på **MODE**, vises 26" → 700C → 27" → 27.5" → 29" → 205[] → 16" → 18" → 20" → 22" → 24" and 26" i denne rækkefølge.

Vælg din cykels dækstørrelse (tomme).

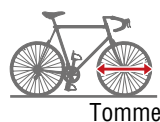
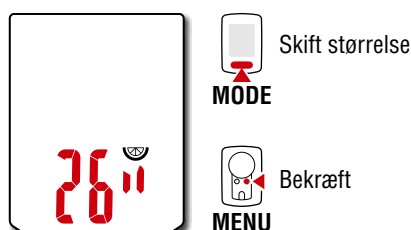

4



Avancerede indstillinger

(for en mere præcis måling):

205[] vises på skærmen, og hold **MODE**-knappen nede, for at indtaste din cykels dækstørrelse i cm. Når du trykker på **MODE**-knappen, skifter værdien, og hvis du holder **MODE**-knappen nede, går du videre til næste ciffer.

* Se venligst "Dækkets omkreds" (side 7).

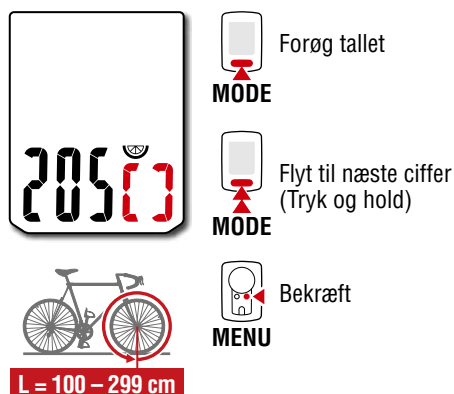

Appendiks

Setting up the computer

4 Indstil uret.

Hver gang du trykker og holder på **MODE** (FUNKTION), skifter indstillingerne fra visning af ur til timer og videre til minutter.

* Hvis **12h** vælges, vises **A** (AM) eller **P** (PM) for oven på skærmen.

Visning af ur (24h eller 12h)

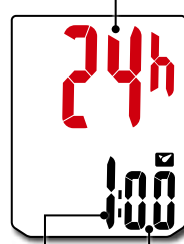

Timer Minutter



MODE

Skift elementeller forøg tallet

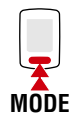

MODE

Skift skærmeller flyt til næste ciffer (Tryk og hold)

5 Tryk på MENU for at afslutte konfigurationen.

Konfigurationen afsluttes, og computeren skifter til måleskærmen. Du kan få instrukser om at starte målinger under "Start af måling" (side 8).



MENU

Konfiguration er udført

1



2



3



4



Appendiks

Konfiguration af computeren

1



Dækkets omkreds

Du kan bestemme dækomkredsen på følgende måder.

- Mål dækomkredsen (L)
Mål den afstand hjulet løber på en omgang med din vægt på og med korrekt dæktryk.
- Kig i referencetabellen for dækomkreds
* Generelt er dækstørrelsen eller ETRTO indikeret på siden af dækket.



2



ETRTO	Tire size	L (cm)
40-254	14x1.50	102
47-254	14x1.75	106
40-305	16x1.50	119
47-305	16x1.75	120
54-305	16x2.00	125
28-349	16x1-1/8	129
37-349	16x1-3/8	130
32-369	17x1-1/4 (369)	134
40-355	18x1.50	134
47-355	18x1.75	135
32-406	20x1.25	145
35-406	20x1.35	146
40-406	20x1.50	149
47-406	20x1.75	152
50-406	20x1.95	157
28-451	20x1-1/8	155
37-451	20x1-3/8	162
37-501	22x1-3/8	177
40-501	22x1-1/2	179
47-507	24x1.75	189
50-507	24x2.00	193
54-507	24x2.125	197
25-520	24x1(520)	175
	24x3/4 Tubular	179
28-540	24x1-1/8	180
32-540	24x1-1/4	191
25-559	26x1(559)	191
32-559	26x1.25	195
37-559	26x1.40	201
40-559	26x1.50	201
47-559	26x1.75	202
50-559	26x1.95	205
54-559	26x2.10	207
57-559	26x2.125	207
58-559	26x2.35	208
75-559	26x3.00	217

ETRTO	Tire size	L (cm)
28-590	26x1-1/8	197
37-590	26x1-3/8	207
37-584	26x1-1/2	210
	650C Tubular 26x7/8	192
20-571	650x20C	194
23-571	650x23C	194
25-571	650x25C 26x1(571)	195
40-590	650x38A	213
40-584	650x38B	211
25-630	27x1(630)	215
28-630	27x1-1/8	216
32-630	27x1-1/4	216
37-630	27x1-3/8	217
40-584	27.5x1.50	208
50-584	27.5x1.95	209
54-584	27.5x2.1	215
57-584	27.5x2.25	218
18-622	700x18C	207
19-622	700x19C	208
20-622	700x20C	209
23-622	700x23C	210
25-622	700x25C	211
28-622	700x28C	214
30-622	700x30C	215
32-622	700x32C	216
	700C Tubular	213
35-622	700x35C	217
38-622	700x38C	218
40-622	700x40C	220
42-622	700x42C	222
44-622	700x44C	224
45-622	700x45C	224
47-622	700x47C	227
54-622	29x2.1	229
56-622	29x2.2	230
60-622	29x2.3	233

3



4



Appendiks

Start af måling [måleskærm]

1



Sensorsignal-ikon
 Blinker sammen med sensorsignalet.

Hastighedspil
 Angiver, om aktuelt hastighed er hurtigere (▲) eller langsommere (▼) end gennemsnitshastigheden.

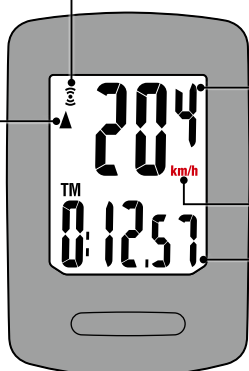

Aktuel hastighed
 0,0 (4,0) – 105,9 km/h
 [0,0 (3,0) – 65,9 mph]

Måleenhed

Aktuel funktion

Skift af aktuel funktion

Trykker du på **MODE** (FUNKTION), skifter den aktuelle funktion, der vises nederst på skærmen.

2

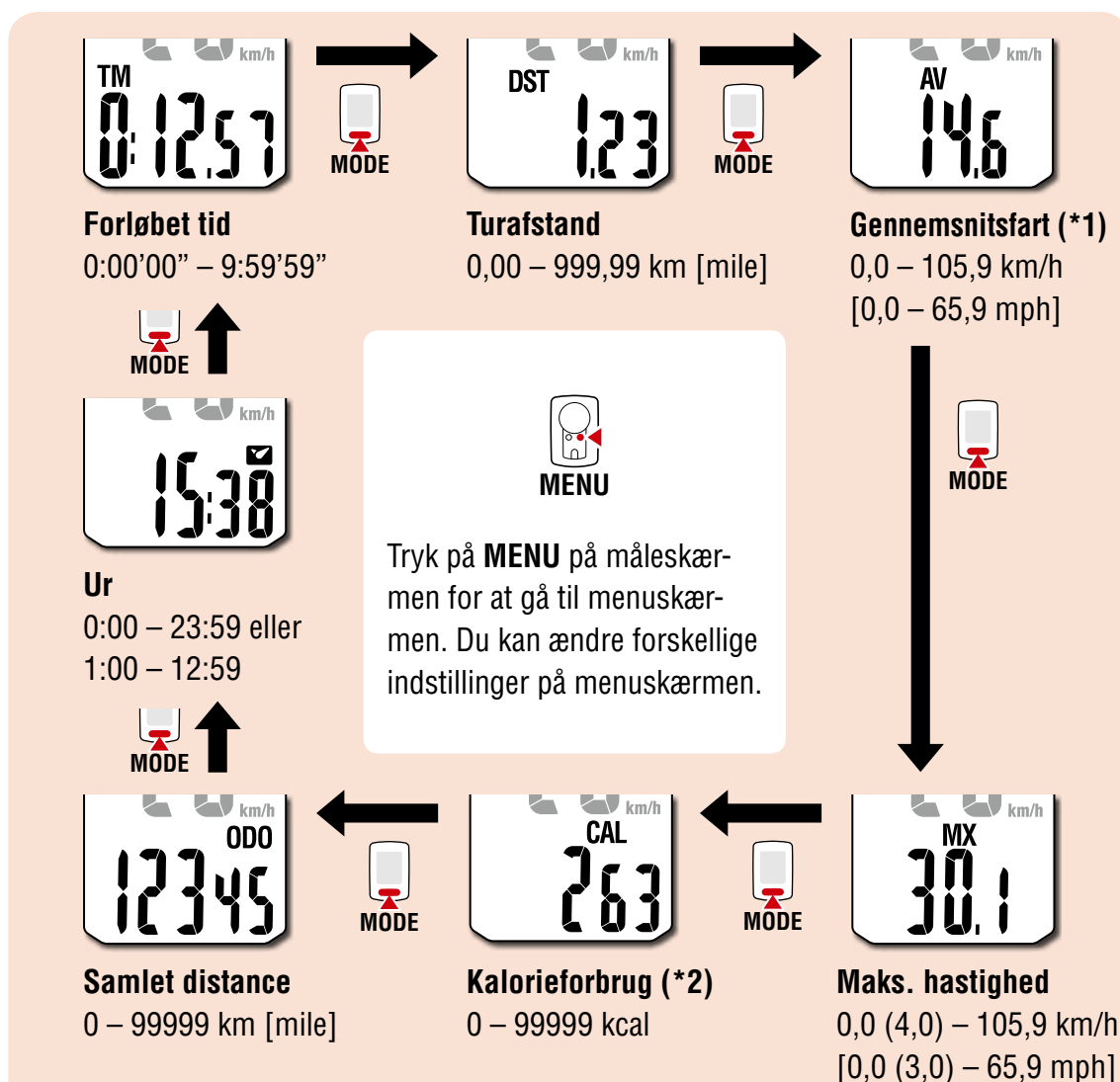

3



4



*1: **AV** (gennemsnitsfart) viser .E i stedet for måleværdien, når **TM** (forløbet tid) overgår 27 timer, eller **DST**(turafstand) overgår 999,99 km. Nulstil måledataene.

*2: Kalorieforbrug er en samlet værdi, baseret på hastigheden, der beregnes med et sekunds interval. Værdierne for kalorieforbruget pr. time er vist nedenfor.

Brug værdierne i dette diagram som reference.

Hastighed	10 km/h [mph]	20 km/h [mph]	30 km/h [mph]
Kcal i timen	67,3 kcal [155,2 kcal]	244,5 kcal [768,2 kcal]	641,6 kcal [2297,2 kcal]

Appendiks

Start af måling [måleskærm]

Start/stop måling

Målingen starter automatisk, når cyklen bevæger sig. Under måling blinker måleenheden (**km/h** eller **mph**).

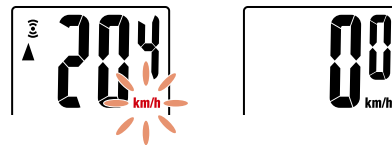
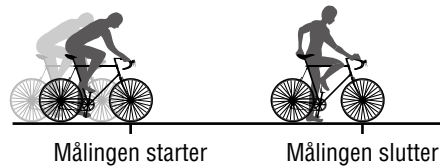

Nulstille data

Hvis du holder **MODE**-knappen nede, når resultatskærmen vises, nulstilles alle måledataene til 0 (undtagen **ODO**).

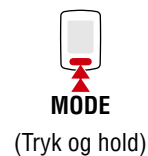

Strømsparefunktion

Hvis computeren ikke modtager signal i 10 min, aktiveres strømsparefunktionen, og der vises kun uret. Hvis du trykker på **MODE** (FUNCTION), eller der modtages et sensorsignal, mens strømsparefunktionen er aktiv, vender computeren tilbage til måleskærmen.

* Hvis computeren står på strømbesparingsskærmen i 1 time uden brug vises, **SLEEP**. Når computeren er i denne tilstand, du kan se skærbilledet igen, ved at trykke på **MODE**-knappen.

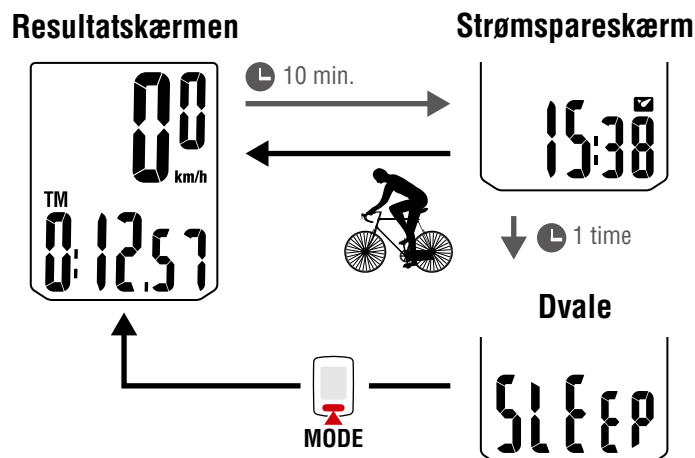

1



2



3



4



Appendiks

Ændring af indstillinger [Menuskærm]

1



Tryk på **MENU** på måleskærmen for at gå til menuskærmen.

Du kan ændre forskellige indstillinger på menuskærmen.

* Når du har ændret indstillinger, skal du altid trykke på **MENU** for at bekræfte ændringerne.

* Når computeren har stået på menuskærmen i 1 min., vender den tilbage til måleskærmen.

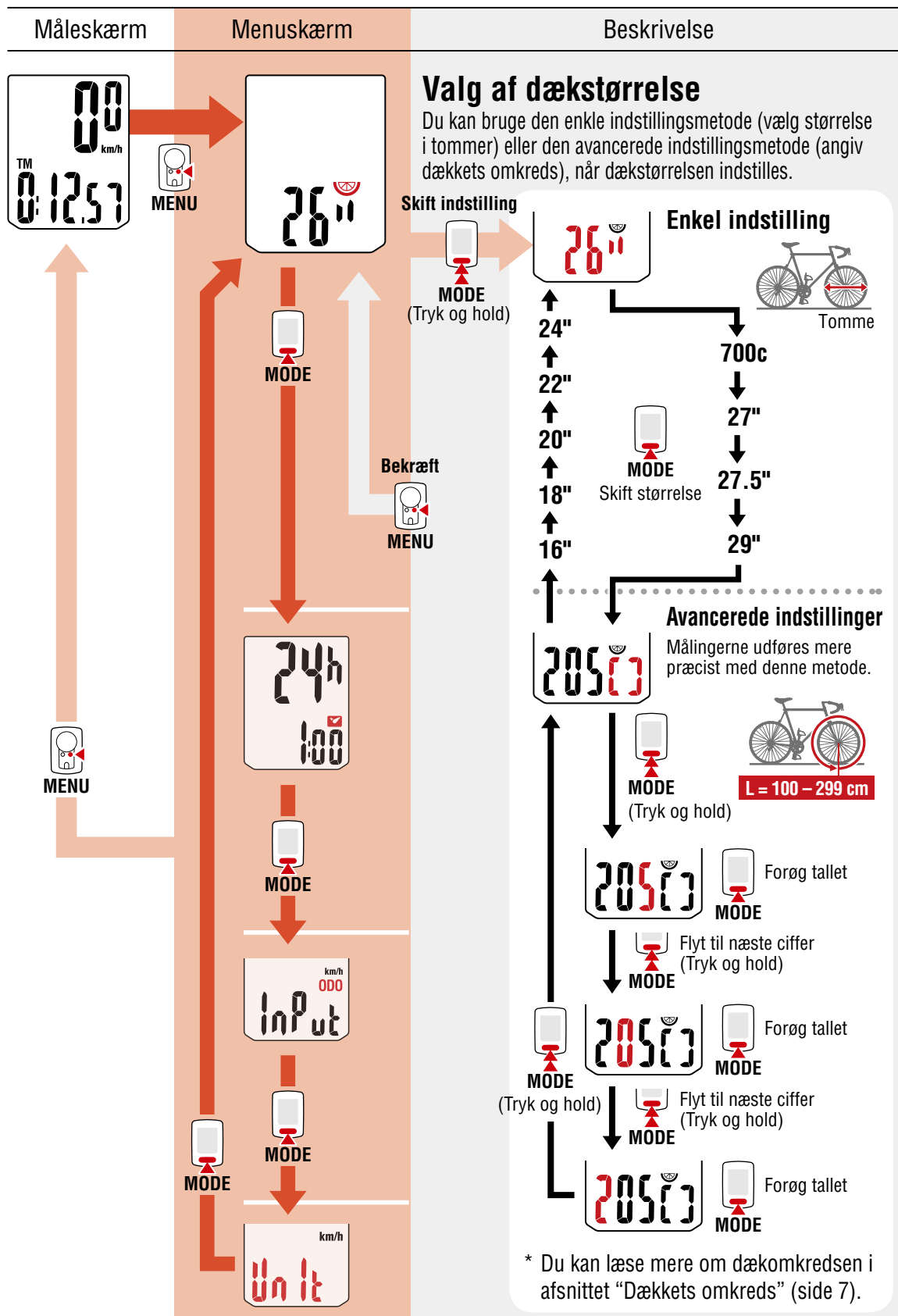

* Du kan læse mere om dækomkredsen i afsnittet "Dækkets omkreds" (side 7).

2



3



4



Appendiks

Ændring af indstillinger [Menuskærm]

1

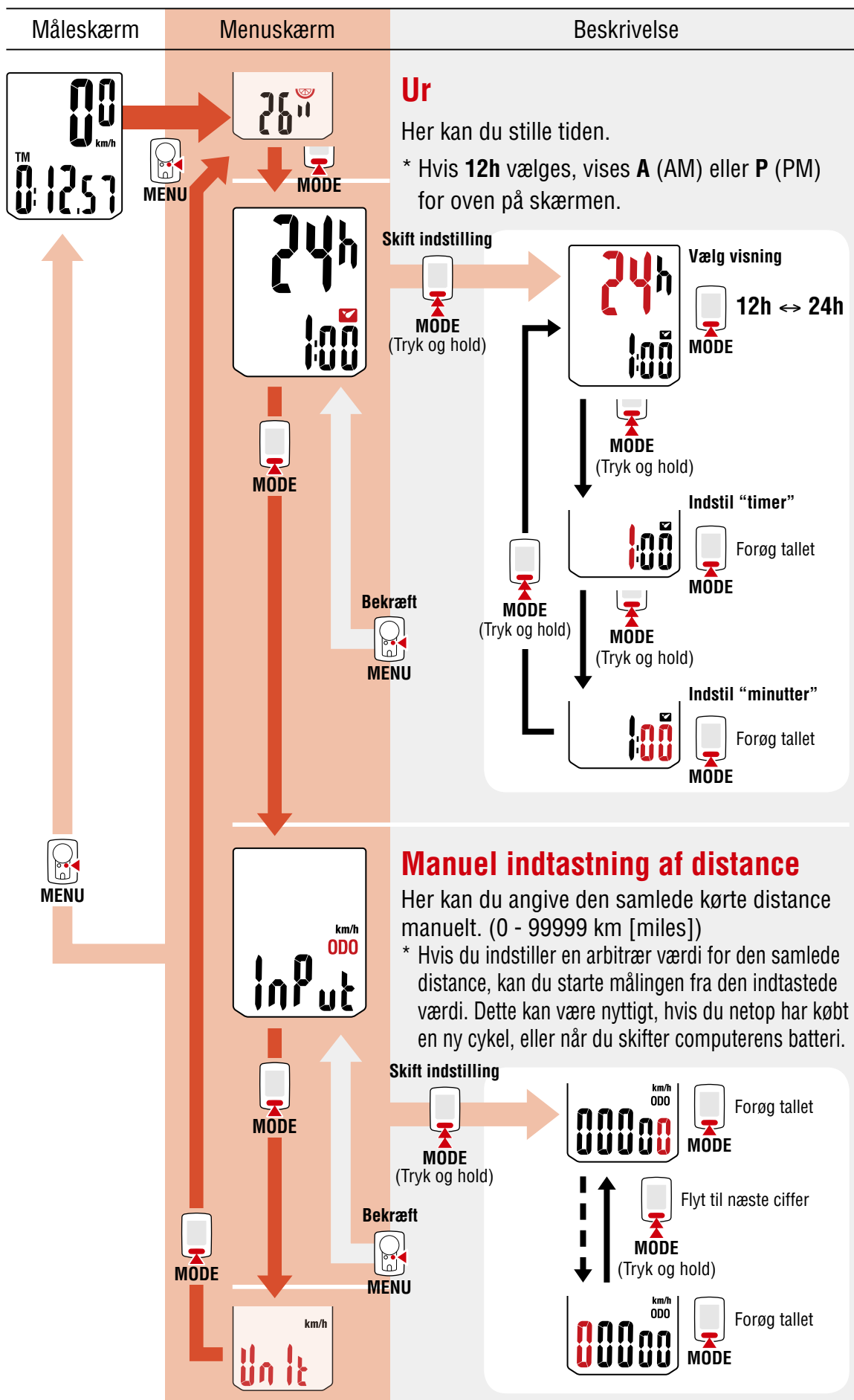

2



3



4



Appendiks

Ændring af indstillinger [Menuskærm]

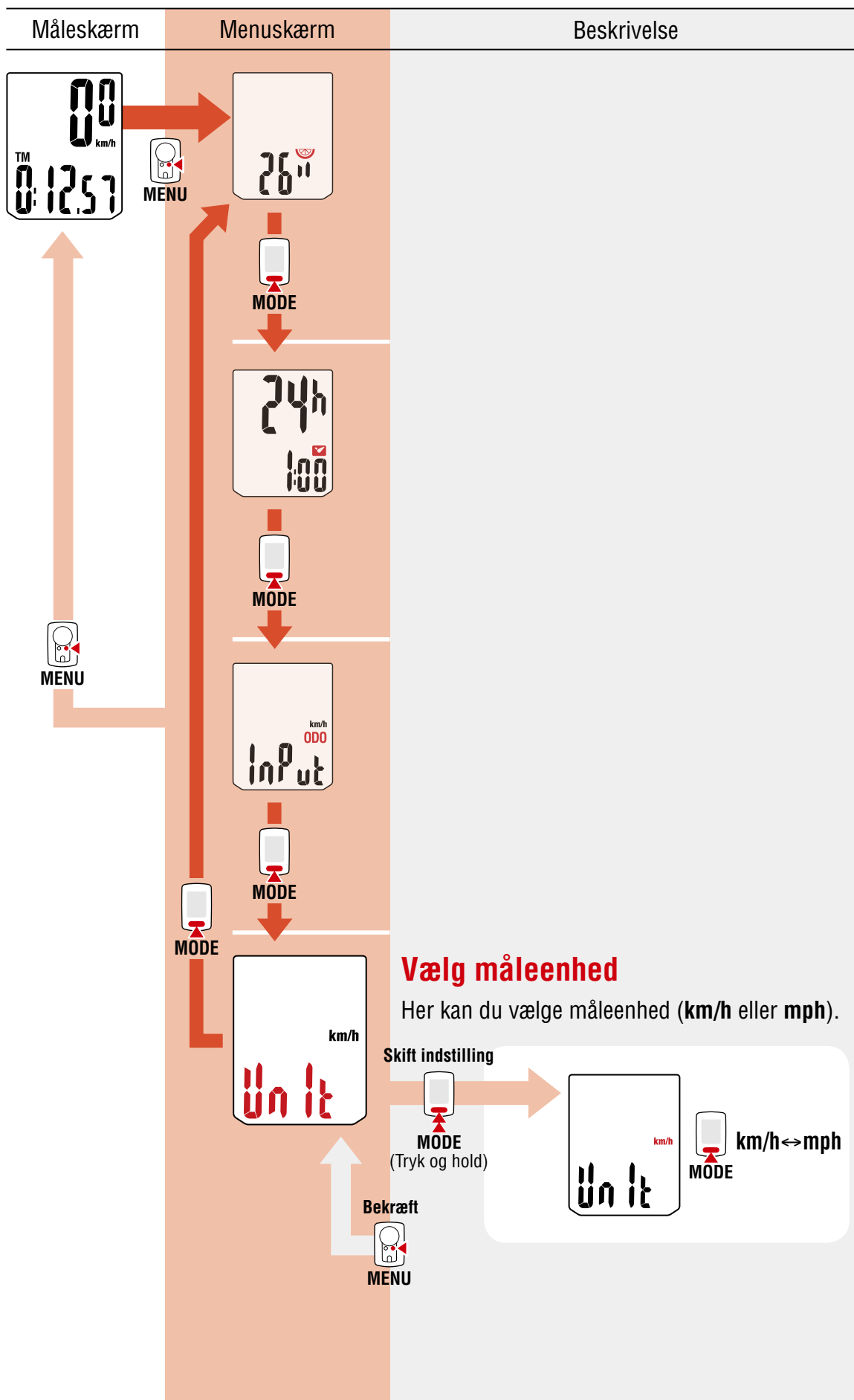

1



2



3



4



Appendiks

Appendiks

Dvarsel / Forsigtig

- Lad være med at koncentrere dig om computeren, mens du kører. Sørg for at køre sikkert!
- Installer magnet, sensor og holder sikkert. Kontroller jævnligt disse monteringer.
- Hvis et barn ved en fejltagelse sluger et batteri, skal man straks konsultere en læge.
- Undlad at have computeren i direkte sollys i længere perioder.
- Undlad at skille computeren ad.
- Lad ikke computeren falde. Hvis det sker, kan det resultere i computer funktionsfejl.
- Når computer og tilbehør rengøres, skal der ikke anvendes fortynder, benzen eller sprit.
- Hvis en forkert batteritype sættes i, er der risiko for eksplosion. 
Bortskaf brugte batterier i overensstemmelse med lokale bestemmelser.
- LCD-skærmens billede kan synes forvrænget når det ses gennem polariserede solbriller.

Trådløs sensor

Sensoren er designet til at modtage signaler i en maksimal afstand af 70 cm for at mindske risikoen for signalforstyrrelser.

Når du justerer den trådløse sensor, skal du bemærke følgende:

- Signaler kan ikke modtages, hvis afstanden mellem sensor og computer er for stor.
- Denne grænse for afstanden er kortere i lave temperaturer og ved svage batterier.
- Signaler kan kun modtages, når computerens bagside vender mod sensoren.

Der kan opstå signalforstyrrelser med deraf følgende forkerte data, hvis computeren er.

- Tæt på et TV, en PC, radio, motor eller i en bil eller et tog.
- Tæt ved jernbaneoverskæringer, togskiner, TV-stationer og/eller flyradar.
- Brug tæt på andre trådløse enheder.

Frekvensbånd: 19 kHz

Radierende effekt: -3,8 dBA/m (ved 10 m)

Hermed erklærer CATEYE Co., Ltd., at radioudstyreren CC-VT230W er i overensstemmelse med direktiv 2014/53/EU.

Den fulde ordlyd af EU-overensstemmelseserklæringen er tilgængelig på følgende internetadresse: cateye.com/doc

1



2



3



4



Appendiks

Appendiks

1



Vedligeholdelse

Du kan rengøre computer og tilbehør i en svag opløsning af rengøringsmiddel på en blød klud og tørre efter med en tør klud.

Udskiftning af batteriet

● Computer

Når skærmen bliver svag, udskiftes batteriet.

Installer et nyt litium batteri (CR2032) med (+) siden opad.

- * Efter udskiftning skal du huske at følge proceduren i afsnittet "Konfiguration af computeren" (side 5).
- * Hvis du noterer den samlede kørte afstand, før du udskifter batteriet, kan du indtaste denne totale afstand igen og tælle videre herfra, når du sætter nye batterier i.

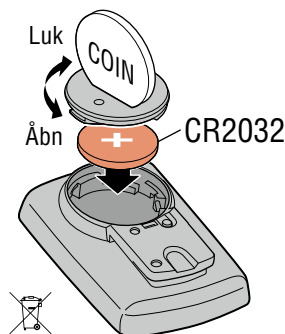

● Hastighedssensor

Hvis hastigheden ikke vises selv efter korrekt justering, skal batteriet udskiftes.

Indsæt nye lithium-batterier (CR2032) med (+) siden opad.

- * Når du har skiftet batteri, skal du justere magnetens position i forhold til hastighedssensoren som beskrevet i "Montering af computeren" (side 4) trin 4.

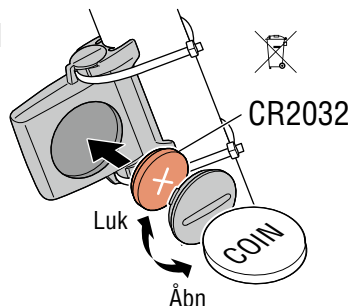

2



Problemløsning

3



Ikonet for sensorsignalet blinker ikke (hastigheden vises ikke).

- Kontroller at frigangen mellem sensoren og magneten ikke er for stor. (Frigang: under 5 mm)

- Kontroller at magneten kan gå korrekt igennem sensorzonen. Juster placeringen af magnet og sensor.

- Er computeren installeret i korrekt vinkel ?

Computerens bagside skal vende imod sensoren.

- Kontroller at afstanden imellem computer og sensor er korrekt. (Afstand: mellem 20 og 70 cm)

Monter sensoren indenfor det angivne område.

- Er batteriet til computeren eller sensoren fladt ?

* Omvinteren forringes batteriets ydeevne.

Hvis computeren kun reagerer, når den er tæt ved sensoren, kan det være, at batterierne er ved at blive flade.

Udskift batterierne i henhold til proceduren i afsnittet "Udskiftning af batteriet".

Der vises intet, når der trykkes på knappen.

Udskift batterierne i henhold til proceduren i afsnittet "Udskiftning af batteriet".

Der vises forkerte data.

Ryd alt i henhold til proceduren i "Konfiguration af computeren" (side 5).

4



Appendiks

Appendiks

Vigtigste specifikationer

Batteri / Batteri levetid	Computer : Lithium-batteri (CR2032) x 1 / ca. 1 år (hvis computeren bruges i 1 time/dag. Batteriets levetid varierer med brugsbetingelserne.)
	Sensor : Lithium-batteri (CR2032) x 1 / enhed samlet afstand når ca. 10000 km
Controller	4 bit 1-chip mikrocomputer (kvartskrystalstyret oscillator)
Display	LCD-display
Sensor	Ingen kontakt magnetisk sensor
Transmissionsafstand	Imellem 20 og 70 cm
Dækstørrelse, der kan vælges	26", 700c, 27", 27.5", 29", 16", 18", 20", 22" og 24" eller dækomkreds på 100-299 cm (standardværdi: 26").
Arbejds-temperatur	0 °C – 40 °C (dette produkt fungerer ikke korrekt hvis området for driftstemperaturen overskrides. Der kan forekomme langsom reaktion, LCD-skærmen kan blive sort eller enheden kan blive varm).
Dimensioner / vægt	Computer : 55,5 x 37 x 16,5 mm / 26,4 g
	Sensor : 41,5 x 36 x 15 mm / 15 g

* Specifikationer og design kan ændres uden varsel.

Begrænset garanti

Kun 2-år Computer/Sensor (Uden tilbehør og batteriforbrug)

Hvis der opstår problemer under brug, repareres eller udskiftes den defekte del af computeren gratis. Servicen skal udføres af CatEye Co., Ltd. Produktet returneres ved at indpakke produktet forsigtigt - husk at inkludere garantibeviset, der kom med vejledningerne, sammen med reparationsanvisningerne. Skriv dit navn og adresse tydeligt på garantibeviset. Forsikrings-, håndterings- og forsendelsesudgifter skal dækkes af den person, der ønsker servicen.

CATEYE CO., LTD.

2-8-25, Kuwazu, Higashi Sumiyoshi-ku, Osaka 546-0041 Japan
Attn: CATEYE Customer Service
Phone : (06)6719-6863 Fax : (06)6719-6033
E-mail : support@cateye.co.jp URL : http://www.cateye.com

Standardtilbehør

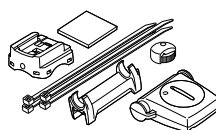

1602990
Alle dele

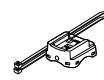

1602980
Nylonspændebånd

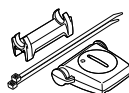

1602196
Hastighedssensor
(SPD-01)



1699691N
Hjul magnet



1665150
Lithium batteri

Ekstra tilbehør



1604100
Frontbeslag

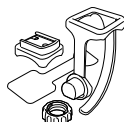

1602194
Beslagssæt

1



2



3



4



Appendiks