



CATEYE PADRONE DIGITAL



CYCLOCOMPUTER
CC-PA400B



- Deze handleiding kan zonder voorafgaande kennisgeving worden gewijzigd. Zie onze website voor de nieuwste handleiding (PDF).
- Bezoek onze website waar u een gedetailleerde snelstartgids met video's kunt downloaden.

<http://www.cateye.com/products/detail/CC-PA400B/manual/>



Het Bluetooth®-woordmerk en -logo's zijn het eigendom van Bluetooth SIG, Inc. en elk gebruik van dergelijke merken door CATEYE Co., Ltd. vindt plaats met licentie. Andere handelsmerken en handelsnamen zijn het eigendom van hun respectievelijke eigenaars.

Inleiding

Omslag,
Inleiding

De PADRONE DIGITAL
monteren
De hartslagsensor
dragen



1

De PADRONE DIGITAL
configureren



2

- ▶ PADRONE DIGITAL
- ▶ Smartphone

Het apparaat
gebruiken

De app gebruiken

De meting starten



3

De instellingen wijzigen



4

Capaciteiten met een
smartphone
(Cateye Cycling™)



5

Waarschuwing / Pas op
Productgarantie enz..

Toevoeging

Introduction

De PADRONE DIGITAL is een fietscomputer die gebruik maakt van Bluetooth® SMART-sensoren. Naast de meegeleverde sensoren kunnen ook optionele of commerciële sensoren worden aangesloten voor gebruik.

De PADRONE DIGITAL monteren, De hartslagsensor dragen

Als u de dubbele draadloze set hebt aangeschaft

Het door u aangeschafte model wordt niet geleverd met de hartslagsensor en HR-band. U kunt alle in deze instructiehandleiding geschreven functies gebruiken, zoals metingen gerelateerd aan uw hartslag, door het gebruik van een optionele hartslagsensorset.

- [Monteer de beugel \(Pagina 3\)](#)
 - [De snelheid-/cadanssensor monteren \(ISC-12\) \(Pagina 5\)](#)
 - [De hartslagsensor dragen \(HR-12\) \(Pagina 9\)](#)
- * Voor gedetailleerde toelichtingen betreffende het gebruik van CATEYE-sensoren, zoals montage of koppeling, verwijzen we de [online handleiding van de sensor](#) (op onze website) of de [Beknopte handleiding](#) (PDF/smartphone-app).

De PADRONE DIGITAL configureren

Bij de eerste keer dat u dit product gebruikt,voert u de eerste configuratie uit vanaf de PADRONE DIGITAL of vanaf een smartphone (Cateye Cycling™).

Gebruik de bij uw apparaat horende methode voor het configureren van de PADRONE DIGITAL. U kunt indien nodig de weergave van het meetscherm en de totale afstands-waarde wijzigen.

- * Als u een smartphone hebt, kunt u de smartphone-app “Cateye Cycling™” gebruiken (gratis) om de PADRONE DIGITAL gemakkelijk te configureren.
- Als u geen smartphone hebt
 - [1. De PADRONE DIGITAL configureren \(Pagina 11\)](#)
 - [2. De instellingen wijzigen \(Pagina 22\)](#)
- Als u een smartphone hebt
 - [1. Configureren vanaf een smartphone \(Cateye Cycling™\) \(Pagina 15\)](#)
 - [2. Capaciteiten met een smartphone \(Pagina 31\)](#)



1



2

Het apparaat
gebruiken

De app gebruiken



3



4



5

De PADRONE DIGITAL monteren

Omslag,
Inleiding

Monteer de beugel

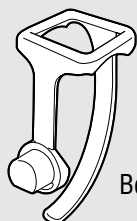

Beugelband



Beugel



Anti-slip rubber



Stelknop

De beugel kan worden gemonteerd op de stang of op het stuur.

1 Monteer de beugel

- Bij montage op de stuurpen

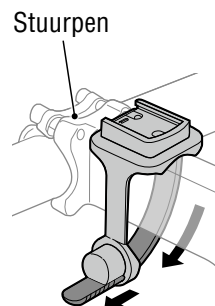
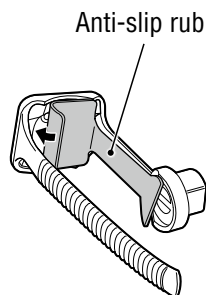
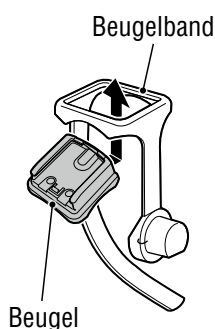
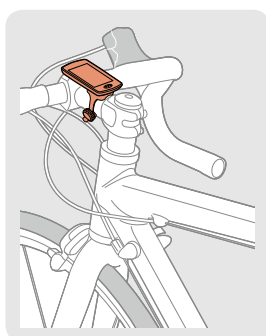

- Bij montage op het stuur

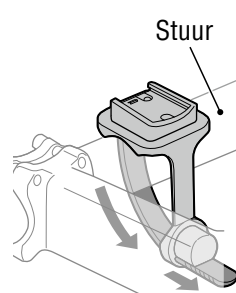
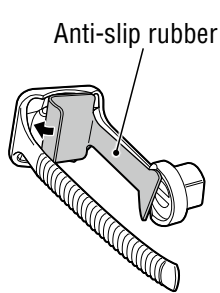
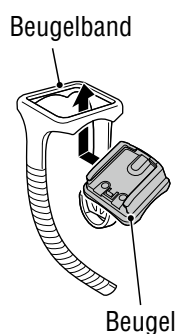
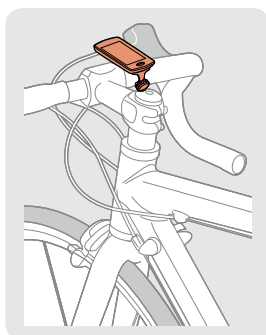

Knip de band na bevestiging door

⚠ Pas op!:

Knip de band zo door dat het afgesneden einde geen letsel veroorzaakt.



Stelknop

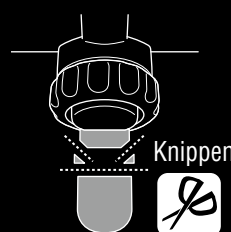

1
1/8



2

Het apparaat
gebruiken

De app gebruiken



3



4



5

Toevoeging

Monteer de beugel

2 De PADRONE DIGITAL vastzetten/losmaken

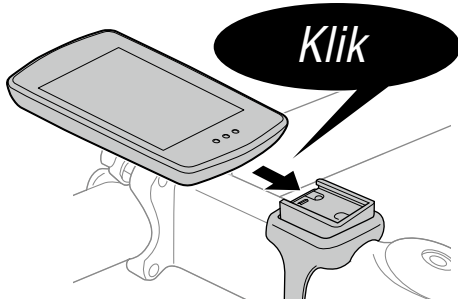

Houd de PADRONE DIGITAL vast.

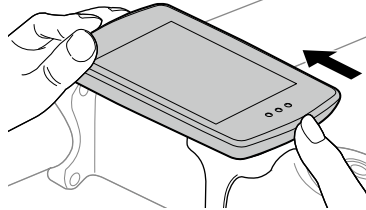

Druk naar buiten zodat de voorkant omhoog komt.



1
2/8



2

Het apparaat
gebruiken

De app gebruiken



3



4



5

Toevoeging

De snelheid-/cadanssensor monteren (ISC-12)

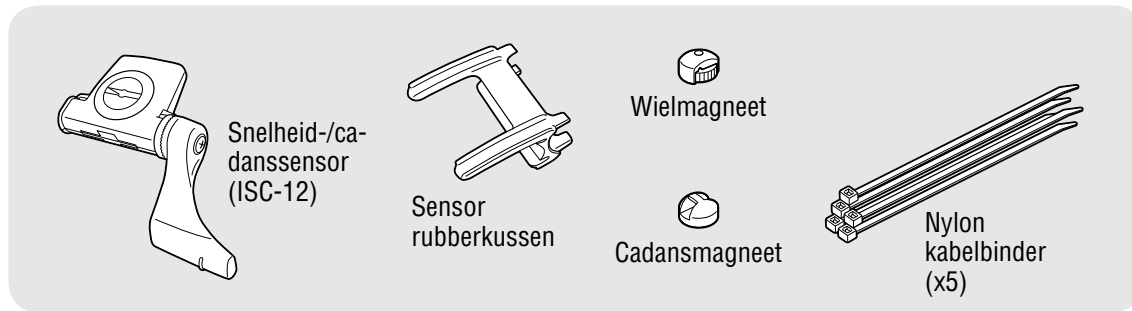

De snelheidssensor (cadans) kan op de bovenkant of de onderkant van de achtervork worden gemonteerd.

- Monteren op bovenkant van achtervork

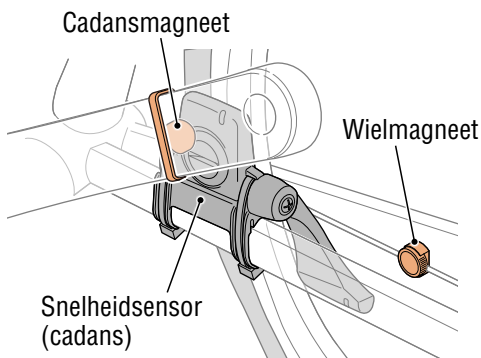

- Monteren op onderkant van achtervork

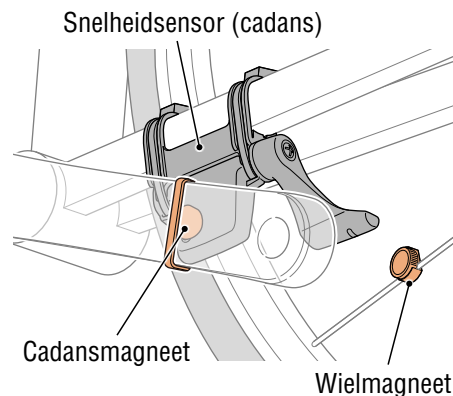

⚠ Pas op!:

Als de snelheidssensor (cadans) is gemonteerd op de onderkant van de achtervork in plaats van op de bovenkant, is het afstelbereik tussen de sensor en de magneet smaller.

- * Als u pedalen met stalen assen gebruikt, kan de cadansmagneet magnetisch aan de pedaalas worden bevestigd.

* Voor gedetailleerde toelichtingen betreffende het gebruik van CATEYE-sensoren, zoals montage of koppeling, verwijzen we de [online handleiding van de sensor](#) (op onze website) of de [Beknopte handleiding](#) (PDF/smartphone-app).

- * De volgende montageprocedure geeft instructies voor montage bovenop de kettingsteun.



Het apparaat
gebruiken

De app gebruiken



Toevoeging

De snelheid-/cadanssensor monteren (ISC-12)**1** Bevestig de sensor tijdelijk op de linkerachtervork.

- (1) Maak de sensorschroef los met een kruiskopschroevendraaier en controleer of de sensorarm beweegt.

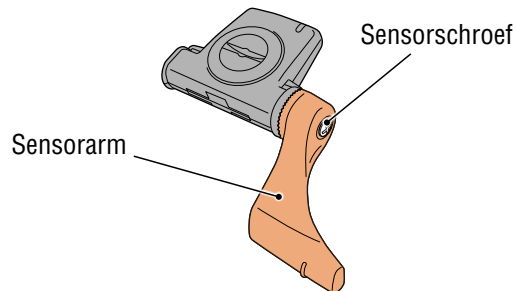

- (2) Bevestig het rubberkussen op de sensor.

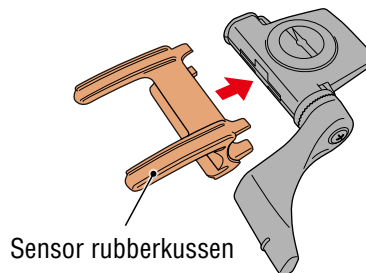

- (3) Raadpleeg de afbeelding en bevestig de sensor tijdelijk aan de linkerachtervork met nylon kabelbinders.

⚠ Pas op!:

Trek de nylon kabelbinders niet helemaal aan.

Nadat de nylon kabelbinders volledig zijn aangetrokken, kunnen ze niet meer worden verwijderd.

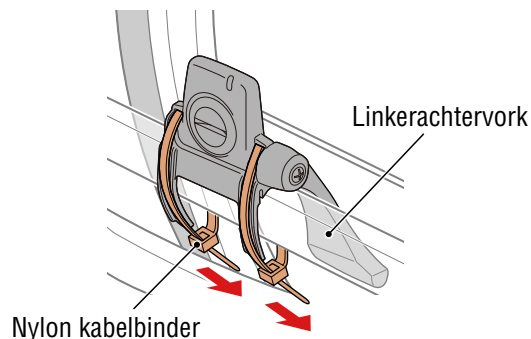
**1**
4/8**2**

Het apparaat
gebruiken

De app gebruiken

**3****4****5**

Toevoeging

De snelheid-/cadanssensor monteren (ISC-12)

2 Bevestig de magneet tijdelijk.

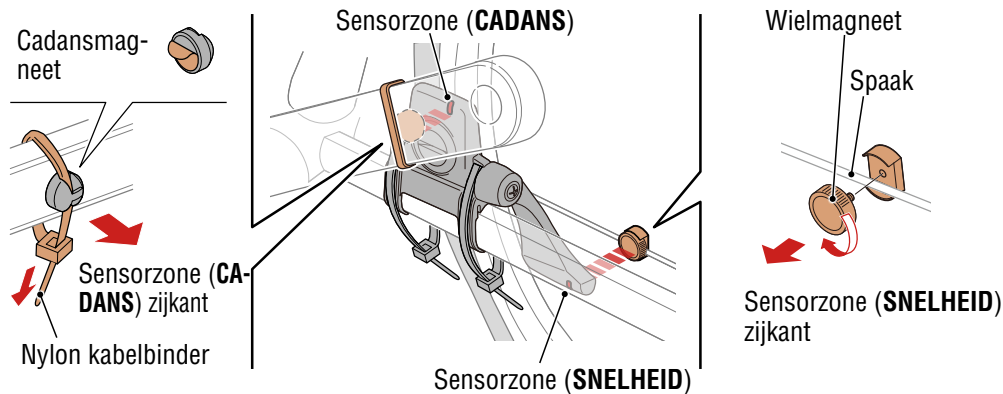

- (1) Bevestig de cadansmagneet tijdelijk met de hulp van een nylon kabelbinder aan de binnenkant van de linker crankarm zodat deze naar de cadanssensorzone is gericht.

* Als u pedalen met stalen assen gebruikt, kan de cadansmagneet magnetisch aan de pedaalas worden bevestigd. Verwijder in dat geval de kleefband van de magneet en gebruik geen nylon kabelbinder.

- (2) Draai de sensorarm en bevestig de wielmagneet tijdelijk aan een spaak, gericht naar de snelheidssensorzone.

* Herpositioneer de sensor en de magneten indien beide magneten (snelheid en cadans) niet de desbetreffende sensorzones kunnen passeren.

1
5/8

2

Het apparaat
gebruiken

De app gebruiken



3



4



5

Toevoeging

De snelheid-/cadanssensor monteren (ISC-12)

3 Regel de opening tussen de sensorzone en de magneet.

- (1) Kantel de sensor zo, dat de opening tussen de cadansmagneet en de cadanssensorzone ongeveer 3 mm is en maak vervolgens de sensor stevig vast met nylon kabelbinders.

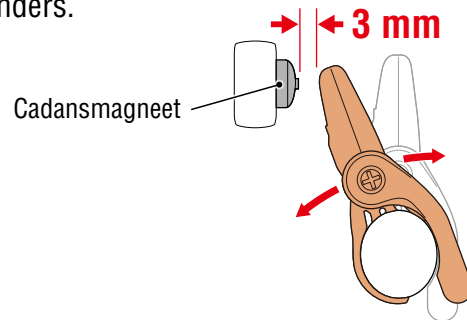

- (2) Draai de sensorarm zo, dat de opening tussen de wielmagneet en de snelheidssensorzone ongeveer 3 mm is en maak vervolgens de sensorschroef stevig vast.

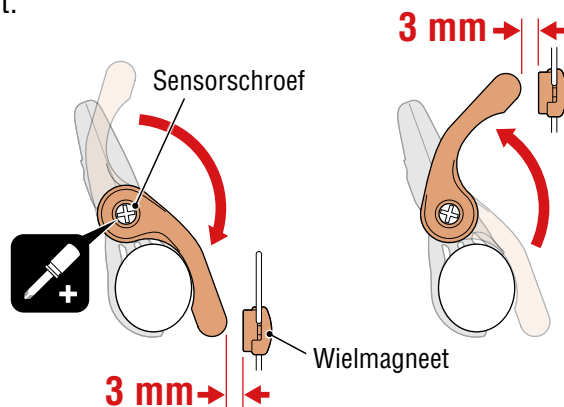

4 Maak alle onderdelen vast.

Maak de nylon banden, de sensorschroef, de wielmagneet en de cadansmagneet stevig vast zodat ze niet bewegen, en controleer vervolgens dat deze items niet loszitten.

Knip het overvallige deel van de nylon kabelbinder af.



1
6/8



2

Het apparaat
gebruiken

De app gebruiken



3



4



5

Toevoeging

De hartslagsensor dragen (HR-12)

Hartslag wordt gemeten door het dragen van een hartslagsensor rond de borst.

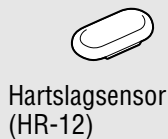

Hartslagsensor (HR-12)

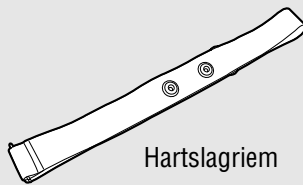

Hartslagriem

* De dubbele draadloze set bevat geen hartslagsensor. Schaf dit item afzonderlijk aan.

Voordat u de hartslagsensor omdoet

⚠ Waarschuwing!!!:

Gebruik dit apparaat nooit als u een pacemaker gebruikt.

- Om meetfouten te elimineren, is het aanbevolen de elektrodeviltjes te bevochtigen met water of om elektrolytcrème op de viltjes aan te brengen.
- Als u een gevoelige huid hebt, bevochtigt u de elektrodeviltjes met water en draagt u ze boven een dun hemd.
- In sommige gevallen kan borsthaar de meting hinderen.

* Voor gedetailleerde toelichtingen betreffende het gebruik van CATEYE-sensoren, zoals montage of koppeling, verwijzen we de [online handleiding van de sensor](#) (op onze website) of de [Beknopte handleiding](#) (PDF/smartphone-app).

1 Bevestig de sensor aan de hartslagriem.

Druk tot u een klikkend geluid hoort.

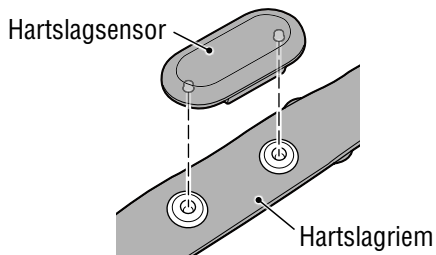

Het apparaat
gebruiken

De app gebruiken



2 Doe de hartslagriem om door de haak over het andere einde van de riem te schuiven.

Wikkel de HR-riem rond uw lichaam en pas de lengte aan uw borstomvang aan (onderborst). Het te strak aantrekken van de riem kan een ongemakkelijk gevoel geven tijdens de meting.

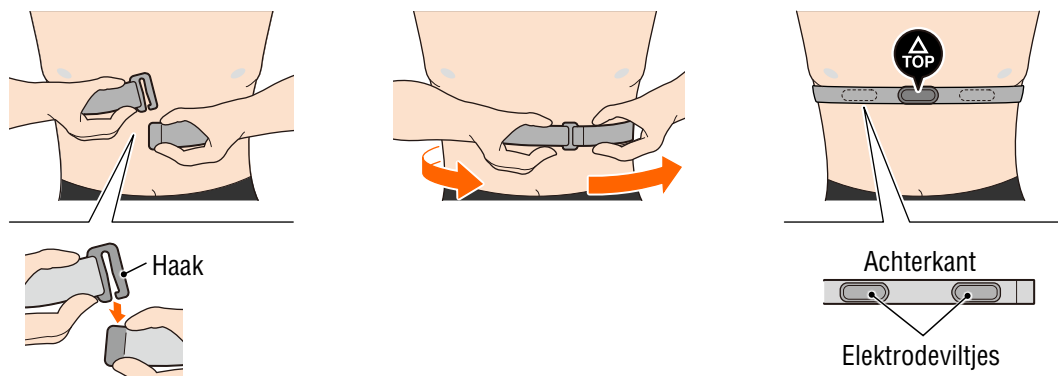

- * Draag de hartslagensor zo, dat **TOP** omhoog is gericht.
- * Zorg dat de elektrodeviltjes dicht tegen uw lichaam zitten.
- * Als u de sensor op een droge huid of boven een hemd draagt, kunnen meetfouten ontstaan. Bevochtig de elektrodeviltjes in dergelijke gevallen met water.



De app gebruiken



Toevoeging

De PADRONE DIGITAL configureren

Omslag,
Inleiding

De PADRONE DIGITAL configureren

* Controleer de locaties van de knoppen op de PADRONE DIGITAL voordat u begint met configuratie.

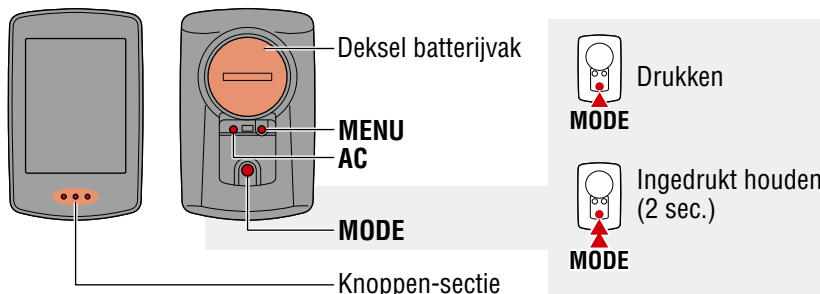

1 Formateer (start) het apparaat.

Terwijl u **MENU** ingedrukt houdt op de achterkant van de PADRONE DIGITAL, drukt u op de **AC** knop en laat u deze los.

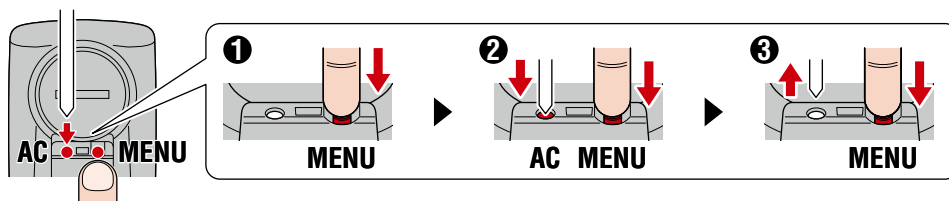

De gehele display wordt ingeschakeld, en vervolgens wordt het zoekscherm van de smartphone weergegeven.

* Alle gegevens worden verwijderd en het apparaat wordt gereset naar de standaard fabrieksinstellingen.

* Als het zoekscherm van de smartphone niet wordt weergegeven, kan het apparaat niet worden geformatteerd. Probeer de bewerking opnieuw uit te voeren.

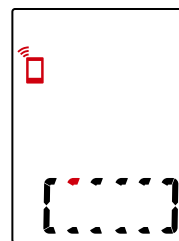

2 Selecteer de meeteenheid.

Druk op **MODE** voor het selecteren van "km/h" of "mph".

Na het selecteren van een waarde, drukt u op **MENU** om verder te gaan met de volgende stap.

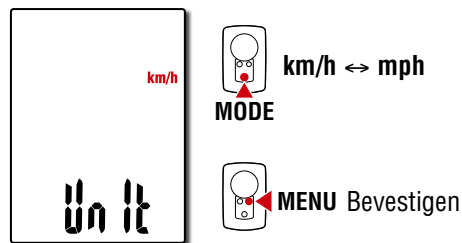

Toevoeging

De PADRONE DIGITAL configureren

3 Koppel met een sensor.

⚠ Pas op!:

- Voor het gebruik van de PADRONE DIGITAL, moet u het koppelen met een sensor die de Bluetooth® SMART-norm ondersteunt.
- Vermijd het koppelen van sensoren op een racebaan of vergelijkbare locaties met veel gebruikers. Hierdoor kan de PADRONE DIGITAL worden gekoppeld met een ander apparaat.

Het apparaat schakelt naar het scherm Koppelen stand-by en **Pr** knippert op het scherm.

Gebruik een van de methoden in de volgende tabel voor het activeren van de sensor.

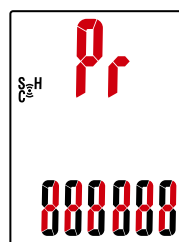

CATEYE-sensoren	De sensor activeren	Display
Snelheid-/cadanssensor	Beweeg de magneet meerdere malen door de sensorzone. (binnen 3 mm)	ISC
Hartslagsensor	Wrijf met uw duimen over beide elektroden.	Hr

* Met de snelheid-/cadanssensor en de hartslagsensor kunt u tevens de sensor activeren door te drukken op de knop **RESET**.

Wanneer het koppelen gereed is, wordt de naam van de sensor op de bovenste display weergegeven.

* Bij het koppelen van een sensor met de PADRONE DIGITAL wordt een "C" weergegeven na de naam van de sensor.

4 Voor het koppelen van meerdere sensoren houdt u **MODE** ingedrukt om terug te keren naar het scherm Koppelen stand-by.

Herhaal stap 3 voor het koppelen van alle sensoren die u van plan bent te gebruiken.

Wanneer u klaar bent met het koppelen van sensoren met het apparaat, drukt u op **MENU** om verder te gaan met de volgende stap.

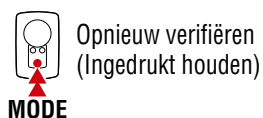

Opnieuw verifiëren
(Ingedrukt houden)



Bevestigen



1

2
Apparaat
2/4

3



4



5

De PADRONE DIGITAL configureren

5 De wielomtrek invoeren.

Voer de wielomtrek (de lengte van de buitenomtrek van de band) in mm in voor de band waarop de sensor wordt geïnstalleerd. (100 tot 3999 mm)

* Zie "[Bandomtrektabel](#)" (Pagina 14)

* Bij de configuratie van de PADRONE DIGITAL worden sensoren die de snelheid kunnen meten, ingesteld op dezelfde wielomtrekwaarde.

Voor het wijzigen van de wielomtrek voor elke sensor wordt verwezen naar het menuscherm, "[Wielomtrek](#)" (Pagina 24), na het uitvoeren van configuratie.

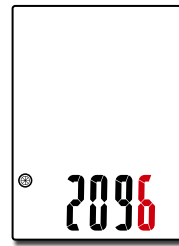

Getallen ophogen
MODE

Naar volgende cijfer gaan (Ingedrukt houden)
MODE

MENU Bevestigen

Na het invoeren van een waarde, drukt u op **MENU** om verder te gaan met de volgende stap.

6 De klok instellen.

Telkens wanneer **MODE** wordt ingedrukt en vastgehouden, wisselt de instelling voor de tijdweergave van uren naar minuten.

* Wanneer **12h** wordt geselecteerd, drukt u op **MODE** voor het selecteren van **A** (a.m.) of **P** (p.m.).

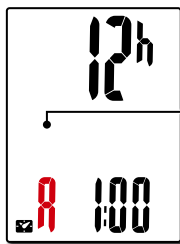

A (a.m.)
MODE **P** (p.m.)

Modus tijdweergave

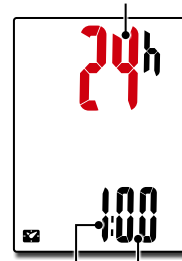

Uren Minuten

Schakel tussen **24h** en **12h** of verhoog de getallen
MODE

Instellingsitem schakelen (Ingedrukt houden)
MODE

7 Druk op **MENU** om de instelling te voltooien.

De configuratie is gereed en de PADRONE DIGITAL schakelt naar het meetscherm.

Raadpleeg "[De meting starten](#)" (Pagina 19) voor instructies betreffende het starten van de meting.

MENU
Instelling voltooid



1

2
Apparaat
3/4

3



4



5

De PADRONE DIGITAL configureren

Bandomtrektabel

Op de volgende manieren kunt u de omtrek van de band bepalen.

- Meet de omtrek van de band (L)
Meet de afstand als de band ronddraait (met een berijder erop) en pas de bandendruk daarop aan.

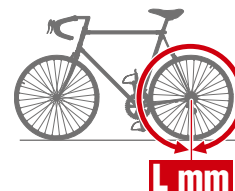

- Zie de referentietabel voor de wielomtrek

* De bandgrootte of ETRTO wordt normaal gesproken aangegeven op de binnenzijde van de band.

ETRTO	Tire size	L (mm)
47-203	12x1.75	935
54-203	12x1.95	940
40-254	14x1.50	1020
47-254	14x1.75	1055
40-305	16x1.50	1185
47-305	16x1.75	1195
54-305	16x2.00	1245
28-349	16x1-1/8	1290
37-349	16x1-3/8	1300
32-369	17x1-1/4 (369)	1340
40-355	18x1.50	1340
47-355	18x1.75	1350
32-406	20x1.25	1450
35-406	20x1.35	1460
40-406	20x1.50	1490
47-406	20x1.75	1515
50-406	20x1.95	1565
28-451	20x1-1/8	1545
37-451	20x1-3/8	1615
37-501	22x1-3/8	1770
40-501	22x1-1/2	1785
47-507	24x1.75	1890
50-507	24x2.00	1925
54-507	24x2.125	1965
25-520	24x1(520)	1753
	24x3/4 Tubular	1785
28-540	24x1-1/8	1795
32-540	24x1-1/4	1905
25-559	26x1(559)	1913
32-559	26x1.25	1950
37-559	26x1.40	2005
40-559	26x1.50	2010
47-559	26x1.75	2023
50-559	26x1.95	2050
54-559	26x2.10	2068
57-559	26x2.125	2070
58-559	26x2.35	2083

ETRTO	Tire size	L (mm)
75-559	26x3.00	2170
28-590	26x1-1/8	1970
37-590	26x1-3/8	2068
37-584	26x1-1/2	2100
	650C Tubular 26x7/8	1920
20-571	650x20C	1938
23-571	650x23C	1944
25-571	650x25C 26x1(571)	1952
40-590	650x38A	2125
40-584	650x38B	2105
25-630	27x1(630)	2145
28-630	27x1-1/8	2155
32-630	27x1-1/4	2161
37-630	27x1-3/8	2169
40-584	27.5x1.50	2079
50-584	27.5x1.95	2090
54-584	27.5x2.1	2148
57-584	27.5x2.25	2182
18-622	700x18C	2070
19-622	700x19C	2080
20-622	700x20C	2086
23-622	700x23C	2096
25-622	700x25C	2105
28-622	700x28C	2136
30-622	700x30C	2146
32-622	700x32C	2155
	700C Tubular	2130
35-622	700x35C	2168
38-622	700x38C	2180
40-622	700x40C	2200
42-622	700x42C	2224
44-622	700x44C	2235
45-622	700x45C	2242
47-622	700x47C	2268
54-622	29x2.1	2288
56-622	29x2.2	2298
60-622	29x2.3	2326



1

2
Apparaat
4/4

3



4



5

Toevoeging

Configureren vanaf een smartphone (Cateye Cycling™)

U kunt de smartphone-app “Cateye Cycling™” (gratis) gebruiken voor configuratie.

- * Zie Aanbevolen [Cateye Cycling-apparaten voor](#) de meest recente informatie over smartphones die worden aanbevolen voor gebruik met Cateye Cycling™.
- * Controleer de locaties van de knoppen op de PADRONE DIGITAL voordat u begint met configuratie.

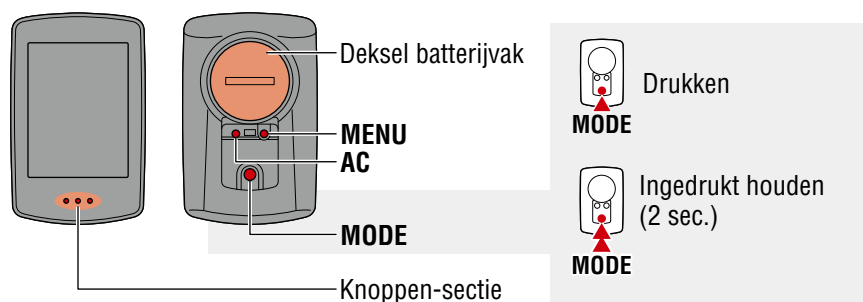

Smartphone

1 Installeer Cateye Cycling™ op uw smartphone.



Bij gebruik van een iPhone



Bij gebruik van een Android-smartphone



2 Start Cateye Cycling™.

Volg de instructies op het scherm en sta het gebruik van GPS- en Bluetooth®-apparaten toe.

- * Op het moment dat u de Bluetooth® inschakelt in de smartphone-instelling, zoekt het besturingssysteem van de smartphone naar apparaten, maar configureert daar geen instellingen. Schakel naar Cateye Cycling™ en volg de onderstaande procedure.



1



2
Aplicación
1/4



3



4



5

Configureren vanaf een smartphone (Cateye Cycling™)

PADRONE DIGITAL

3 Formateer (start) het apparaat.

Terwijl u **MENU** ingedrukt houdt op de achterkant van de PADRONE DIGITAL, drukt u op de **AC** knop en laat u deze los.

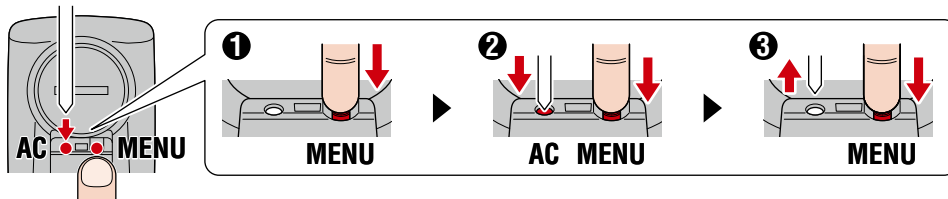

De gehele display wordt ingeschakeld, en vervolgens wordt het zoekscherm van de smartphone weergegeven.

- * Alle gegevens worden verwijderd en het apparaat wordt gereset naar de standaard fabrieksinstellingen.
- * Als het zoekscherm van de smartphone niet wordt weergegeven, kan het apparaat niet worden geformatteerd. Probeer de bewerking opnieuw uit te voeren.

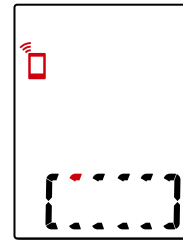

Smartphone

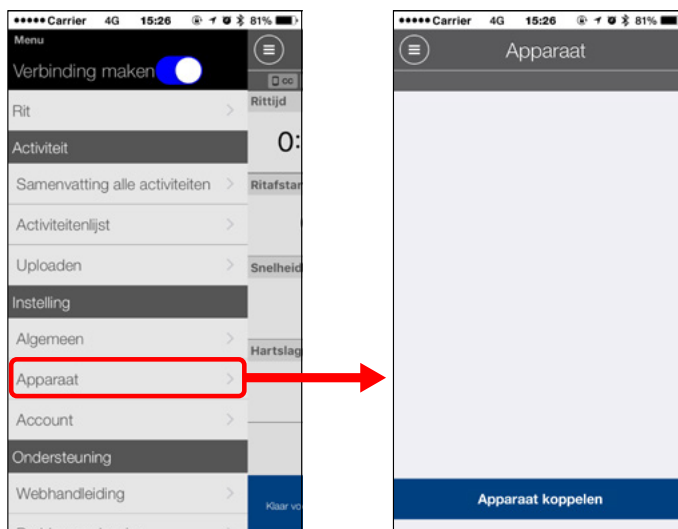
4 Tik op ☰ (Menu) linksboven op het scherm, schakel [Verbinding maken] in en tik op [Apparaat].

1

2
Aplicación
2/4

3



4



5

Configureren vanaf een smartphone (Cateye Cycling™)

5 Tik op [Apparaat koppelen] om te beginnen met het koppelen van de PADRONE DIGITAL en Cateye Cycling™.

Wanneer Cateye Cycling™ de PADRONE DIGITAL detecteert, wordt een bericht weergegeven op de smartphone.



Tik op [Koppelen] om het koppelen af te ronden.

* De klok van de PADRONE DIGITAL wordt gesynchroniseerd met uw smartphone wanneer u deze apparaten verbindt. Het is niet nodig om de klok in te stellen vanaf de PADRONE DIGITAL.

6 Tik nogmaals op [Apparaat koppelen] om te beginnen met het koppelen van de sensor en Cateye Cycling™.

⚠ Pas op!:

- Voor het gebruik van de PADRONE DIGITAL, moet u het koppelen met een sensor die de Bluetooth® SMART-norm ondersteunt.
- Vermijd het koppelen van sensoren op een racebaan of vergelijkbare locaties met veel gebruikers. Hierdoor kan de PADRONE DIGITAL worden gekoppeld met een ander apparaat.
- **Koppeling van een commerciële sensor en de PADRONE DIGITAL:** Als u een iPhone gebruikt, rond de installatie dan af met Cateye Cycling™ en koppel vervolgens apart de commerciële sensor met de PADRONE DIGITAL. [“Koppelen” \(Pagina 25\)](#)

* Bij gebruik van een iPhone kunt u instellingen van commerciële sensoren niet synchroniseren met de PADRONE DIGITAL.



1

2
Aplicación
3/4

3



4



5

Configureren vanaf een smartphone (Cateye Cycling™)

7 Activeer de sensor.

Gebruik een van de methoden in de volgende tabel voor het activeren van de sensor.

CATEYE-sensoren	De sensor activeren	Display
Snelheid-/cadanssensor	Beweeg de magneet meerdere malen door de sensorzone. (binnen 3 mm)	ISC
Hartslagsensor	Wrijf met uw duimen over beide elektroden.	HR

* Met de snelheid-/cadanssensor en de hartslagsensor kunt u tevens de sensor activeren door te drukken op de knop **RESET**.

Wanneer Cateye Cycling™ het sensorsignaal detecteert, wordt een bericht weergegeven op de smartphone.

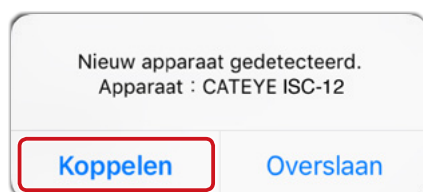

Tik op [Koppelen] De gekoppelde sensor wordt weergegeven onder [Apparaat] en koppelen wordt uitgevoerd.

* Bij het koppelen van een sensor met Cateye Cycling™ wordt een "A" weergegeven na de naam van de sensor.

8 Voor het koppelen van meerdere sensoren herhaalt u de procedure uit stap 6.

Koppel alle sensoren die u van plan bent te gebruiken.

9 Stel de wielomtrek in voor een sensor die de snelheid kan meten.

Tik op [Sensornaam] deze wordt weergegeven onder [Apparaat], en tik vervolgens op [Wielomtrek] (de buitenomtrek van de band) voor het selecteren van de wielomtrek overeenkomstig de bandengrootte die op de zijkant van de band staat geschreven.

* Standaardwaarde: 2096 mm (700x23c)

* De wielomtrek moet voor elke sensor worden ingesteld.

10 Indien nodig kunt u de weergave van het meetscherm van de PADRONE DIGITAL en de totale afstandswaarde wijzigen.

Raadpleeg "[Capaciteiten met een smartphone](#)" (Pagina 31) voor details.

11 Tik op (Menu) linksboven op het scherm, stel [Verbinding maken] in op UIT.

De verbinding tussen de PADRONE DIGITAL en de smartphone wordt verbroken en het schakelt naar een meetscherm waarop de configuratiedetails zijn toegepast.



1

2
Aplicación
4/4

3



4



5

Toevoeging

De meting starten

[Metingscherm]

Omslag,
Inleiding

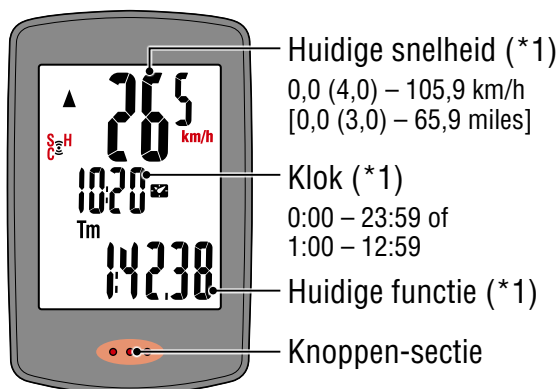

*1: U kunt het menuscherm of de smartphone (Cateye Cycling™) gebruiken voor het wijzigen van de bovenste en middelste displays en voor het wijzigen van de geselecteerde functie in de onderste display.

- [De instellingen wijzigen \(Pagina 22\)](#)
- [Capaciteiten met een smartphone \(Pagina 31\)](#)



Het apparaat
gebruiken

De app gebruiken

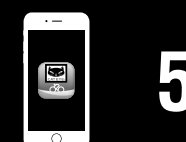

Toevoeging

Pictogram	Omschrijving
	<p>Pictogram sensorsignaal Knippert wanneer een sensorsignaal wordt ontvangen.</p> <ul style="list-style-type: none"> ● S: Snelheidssignaal ● C: Cadanssignaal ● H: Hartslagsignaal
	<p>Tempopijlen Geeft aan of de huidige snelheid hoger (▲) of lager (▼) is dan de gemiddelde snelheid.</p>
	<p>Geheugenalarm Dit wordt weergegeven wanneer de resterende hoeveelheid geheugen in de PADRONE DIGITAL laag is. Wanneer dit pictogram wordt weergegeven, worden de oudste bestanden verwijderd om ruimte te maken voor nieuwe metingen.</p>



Druk op het meetscherm op **MENU** om naar het menuscherm te gaan. Verschillende instellingen kunnen in het menuscherm worden veranderd.

* Als u een smartphone gebruikt, kunt u de instellingen van de PADRONE DIGITAL gemakkelijk configureren vanaf de smartphone. Raadpleeg "[Capaciteiten met een smartphone \(Pagina 31\)](#)" voor details.

Van huidige functie wisselen

Door **MODE** in te drukken, wisselt de functie die onderin het scherm wordt getoond.

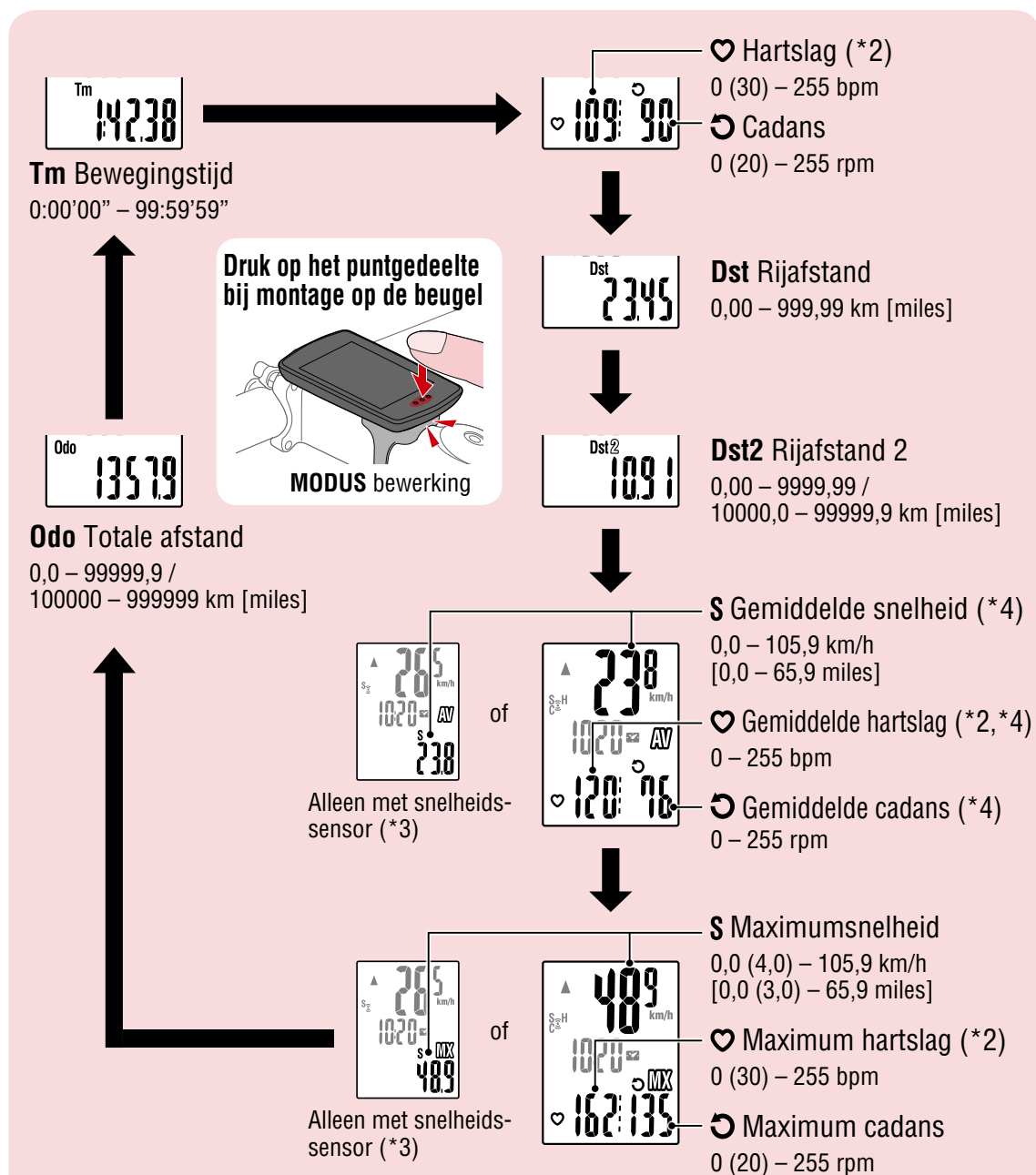

*2: Hartslaggegevens worden niet weergegeven tenzij de hartslagsensor is gekoppeld.

*3: Met betrekking tot de gemiddelde en maximumwaarden geldt dat, als alleen een snelheidssensor is gekoppeld, de bovenste display de huidige snelheid weergeeft en de onderste display de gemiddelde snelheid of de maximumsnelheid.

*4: Gemiddelde waarden worden weergegeven als .E in plaats van de gemeten waarde wanneer de bewegingstijd langer is dan ongeveer 27 uur. Hetzelfde geldt voor de gemiddelde snelheid als de afstand van de rit groter is dan 1000 km.

* Als de snelheid-, cadans- of hartslagwaarde knippert, heeft de meetsensor het einde van de levensduur bereikt.



1



2

Het apparaat
gebruiken

De app gebruiken



3

2/3



4



5

Toevoeging

Meten starten/stoppen

Het meten start automatisch als de fiets beweegt. Tijdens het meten knippert de meeteenheid (km/h of mph).

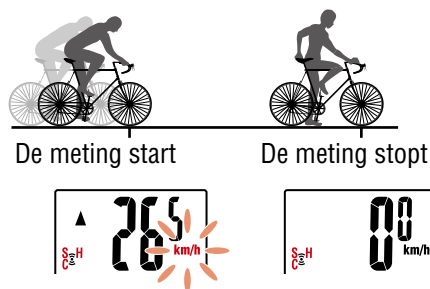

Gegevensreset (samenvattingsgegevens opslaan)

Geef andere gegevens weer dan **Dst2** en druk gedurende 2 seconden op **MODE** voor het resetten van alle meetgegevens naar 0 (exclusief de waarden voor totale afstand (**Odo**) en ritafstand 2 (**Dst2**)). Op dit moment worden de meetresultaten opgeslagen als samenvattingsgegevens in het interne geheugen van de PADRONE DIGITAL.

* De PADRONE DIGITAL kan tot 30 samenvattingsgegevensbestanden opslaan. Wanneer het geheugen vol is, wordt **M** (geheugenalarm) weergegeven op het scherm en de oudste gegevens worden overschreven voor het opslaan van nieuwe samenvattingsgegevens.

* Door importeren van samenvattingsgegevens uit het interne geheugen van de PADRONE DIGITAL naar een smartphone (Cateye Cycling™) wordt het interne geheugen gewist.

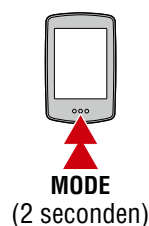

● Ritafstand 2 resetten (Dst2)

Geef **Dst2** weer en druk gedurende 2 seconden op **MODE** om alleen **Dst2** te resetten naar 0.

Energiebesparingsfunctie

Als de PADRONE DIGITAL gedurende 10 minuten geen signaal ontvangt, wordt het energiebesparings scherm geactiveerd en is alleen de klok zichtbaar.

Als **MODE** wordt ingedrukt of een sensorsignaal wordt ontvangen terwijl het energiebesparings scherm actief is, keert de PADRONE DIGITAL terug naar het meetscherm.

* Als de PADRONE DIGITAL 1 uur in het energiebesparings scherm blijft, wordt alleen de meeteenheid weergegeven. In deze staat kunt u terugkeren naar het meetscherm door op **MODE** te drukken.

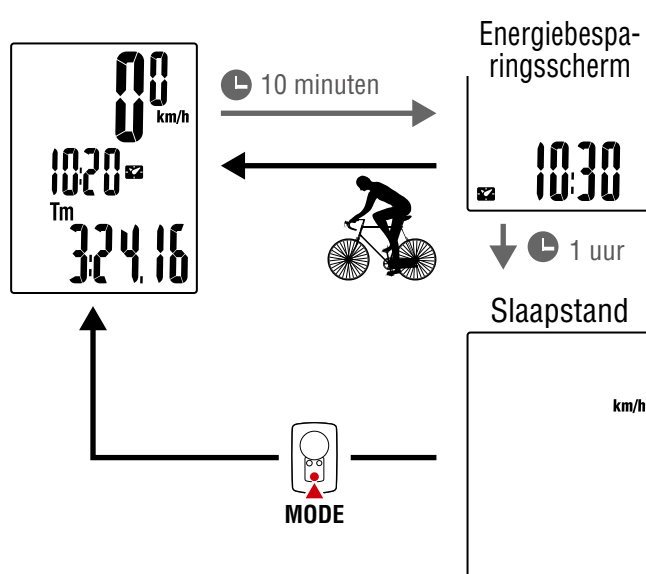

Het apparaat
gebruiken

De app gebruiken



Toevoeging

De instellingen wijzigen

[Menuscherm]

Omslag,
Inleiding

Druk op het meetscherm op **MENU** om naar het menuscherm te gaan.
Verschillende instellingen kunnen in het menuscherm worden veranderd.

- * Druk na het wijzigen van instellingen altijd op **MENU** om de wijzigingen te bevestigen.
- * Wanneer het menuscherm 1 minuut ingeschakeld blijft, keert de PADRONE DIGITAL terug naar het meetscherm.

Meting-scherm	Menuscherm	Omschrijving
		Smartphone-zoekopdracht Bedien de smartphone (Cateye Cycling™) op dit scherm om de PADRONE DIGITAL te verbinden met de smartphone. * Voor details betreffende het bedienen en gebruiken van de smartphone (Cateye Cycling™) verwijzen we naar " Capaciteiten met een smartphone " (Pagina 31).



1



2

Het apparaat gebruiken

De app gebruiken



3



4
1/9



5

Toevoeging

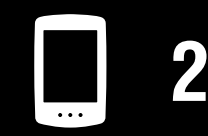
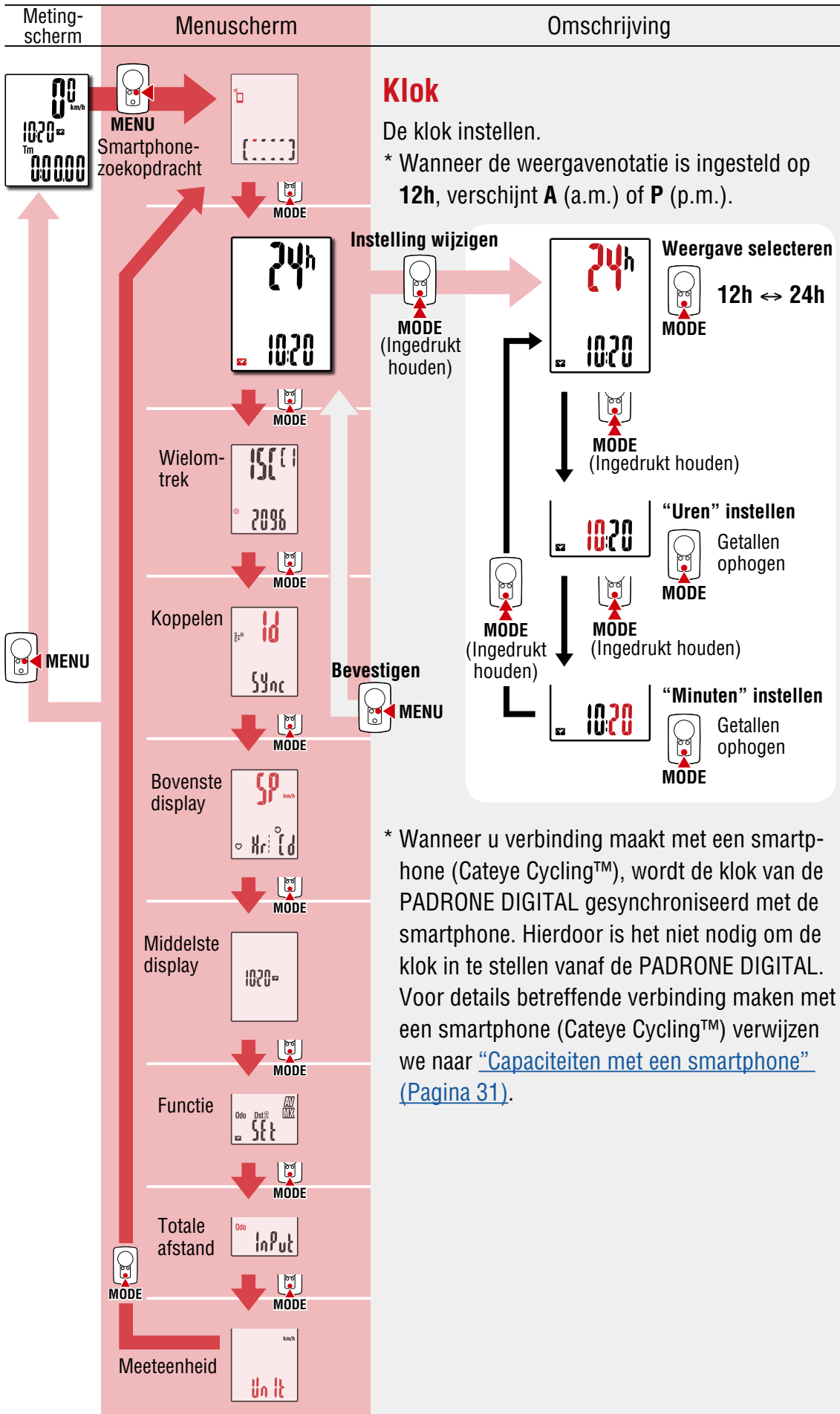

Het apparaat gebruiken
De app gebruiken

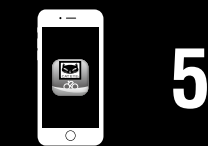

Toevoeging

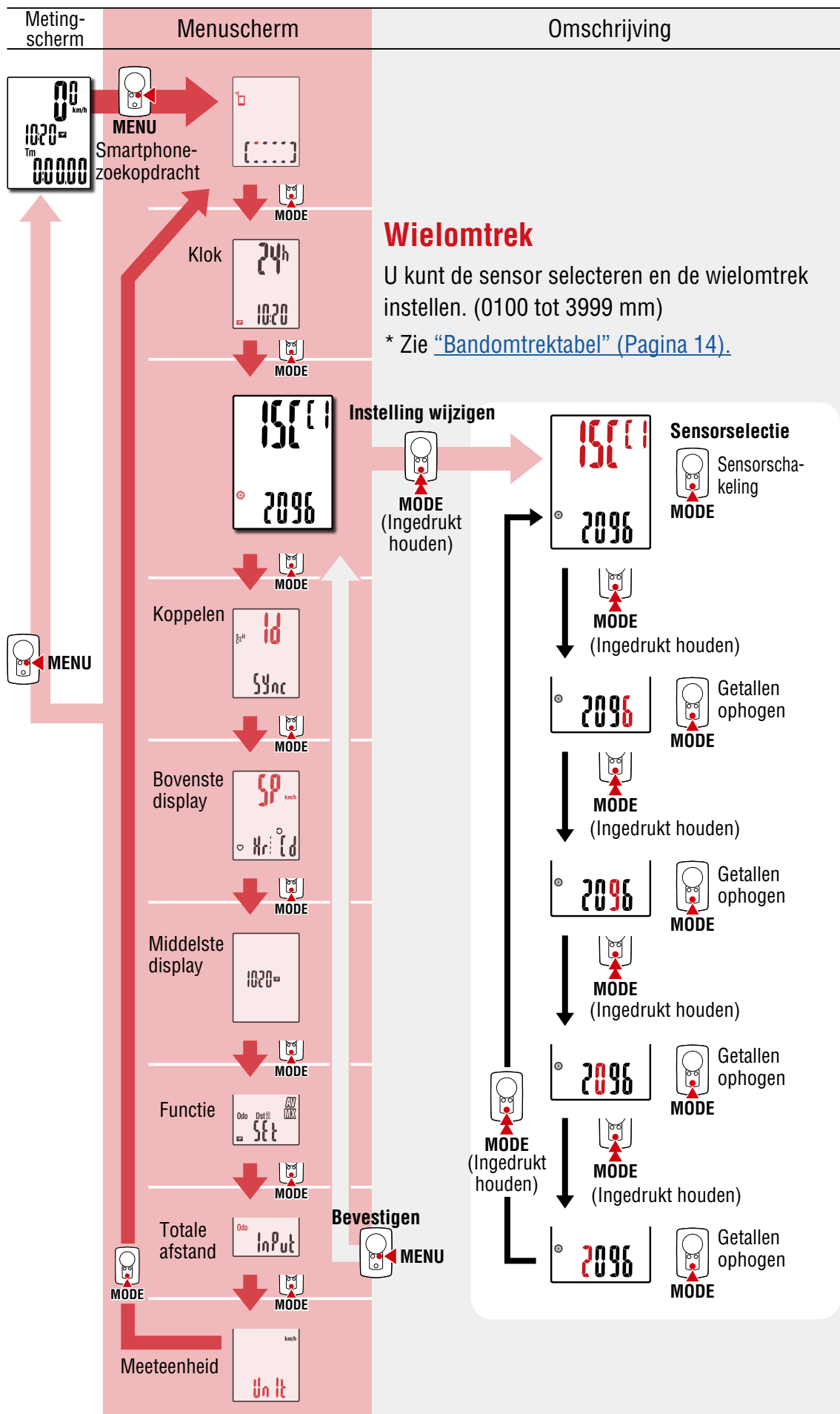

1



2

Het apparaat gebruiken

De app gebruiken



3



4
3/9



5

Toevoeging

Meting-scherm	Menuscherm	Omschrijving									
		<h3>Koppelen</h3> <p>U kunt het apparaat koppelen met een sensor.</p> <p>⚠ Pas op!:</p> <ul style="list-style-type: none"> Voor het gebruik van de PADRONE DIGITAL, moet u het koppelen met een sensor die de Bluetooth® SMART-norm ondersteunt. Vermijd het koppelen van sensoren op een racebaan of vergelijkbare locaties met veel gebruikers. Hierdoor kan de PADRONE DIGITAL worden gekoppeld met een ander apparaat. 									
		<p>Instelling wijzigen</p> <p>Scherm Koppelen stand-by Gebruik een van de methoden in de volgende tabel voor het activeren van de sensor.</p> <p>Opnieuw verifiëren</p> <p>Sensorsignaal</p> <p>Koppelen gereed De naam van de sensor wordt op de bovenste display weergegeven.</p>									
		<p>De sensor activeren</p> <table border="1"> <thead> <tr> <th>CATEYE-sensoren</th> <th>Activeringsmethode</th> <th>Display</th> </tr> </thead> <tbody> <tr> <td>Snelheid-/cadanssensor</td> <td>Beweeg de magneet meerdere malen door de sensorzone. (binnen 3 mm)</td> <td>ISC</td> </tr> <tr> <td>Hartslagsensor</td> <td>Wrijf met uw duimen over beide elektroden.</td> <td>Hr</td> </tr> </tbody> </table> <p>* Met de snelheid-/cadanssensor en de hartslagsensor kunt u tevens de sensor activeren door te drukken op de knop RESET.</p> <p>* Bij het koppelen van een sensor met de PADRONE DIGITAL wordt een "C" weergegeven na de naam van de sensor.</p> <p>* Voor het voortdurend koppelen van meerdere sensoren, houdt u MODE ingedrukt zonder het bevestigen van de instellingen om terug te keren naar het scherm Koppelen stand-by, en herhaalt vervolgens dezelfde procedure. Koppel alle sensoren die u van plan bent te gebruiken.</p>	CATEYE-sensoren	Activeringsmethode	Display	Snelheid-/cadanssensor	Beweeg de magneet meerdere malen door de sensorzone. (binnen 3 mm)	ISC	Hartslagsensor	Wrijf met uw duimen over beide elektroden.	Hr
CATEYE-sensoren	Activeringsmethode		Display								
Snelheid-/cadanssensor	Beweeg de magneet meerdere malen door de sensorzone. (binnen 3 mm)	ISC									
Hartslagsensor	Wrijf met uw duimen over beide elektroden.	Hr									



Het apparaat gebruiken



De app gebruiken



Toevoeging

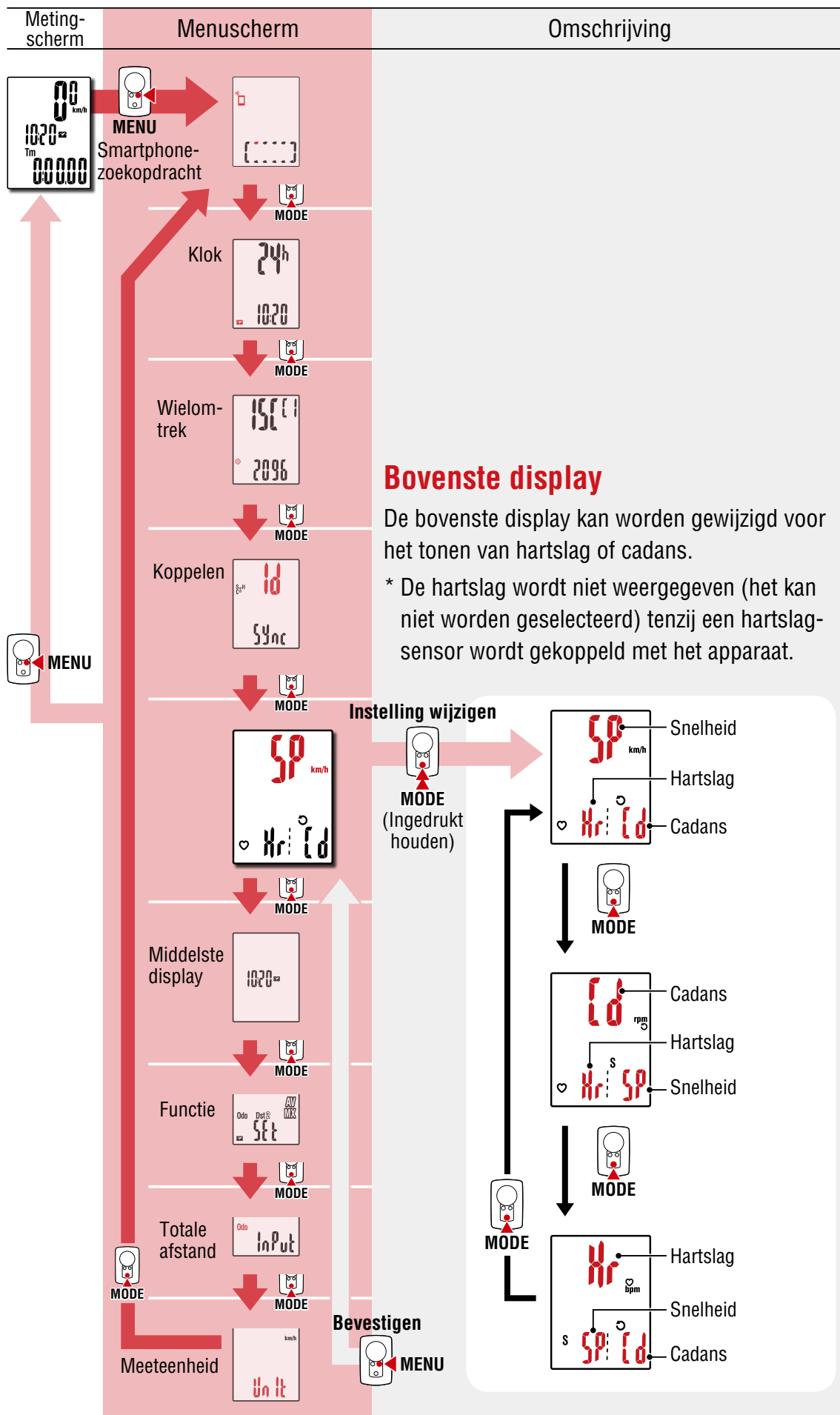

Het apparaat gebruiken



Toevoeging

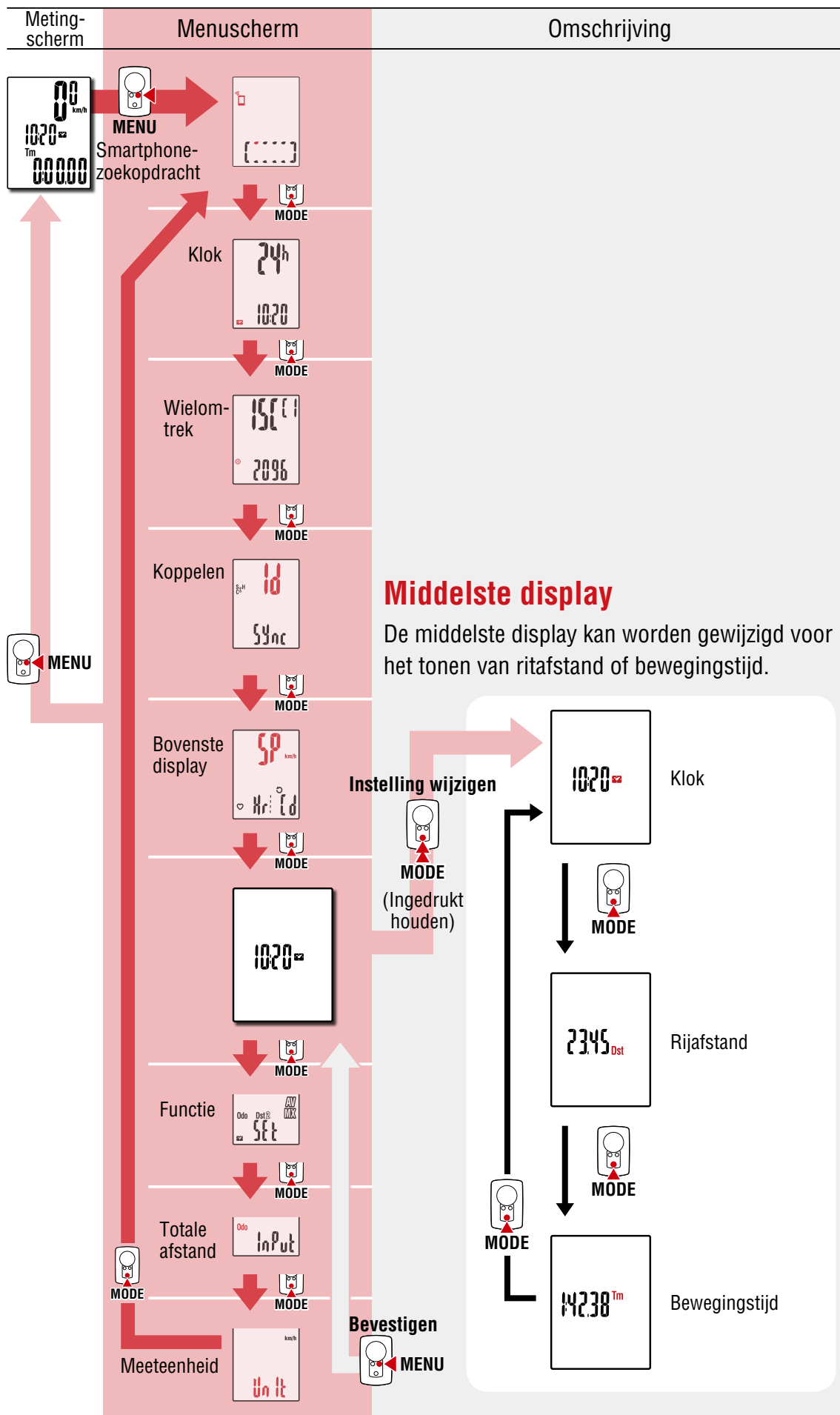

Het apparaat gebruiken
De app gebruiken

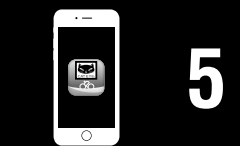
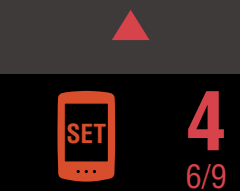

Toevoeging

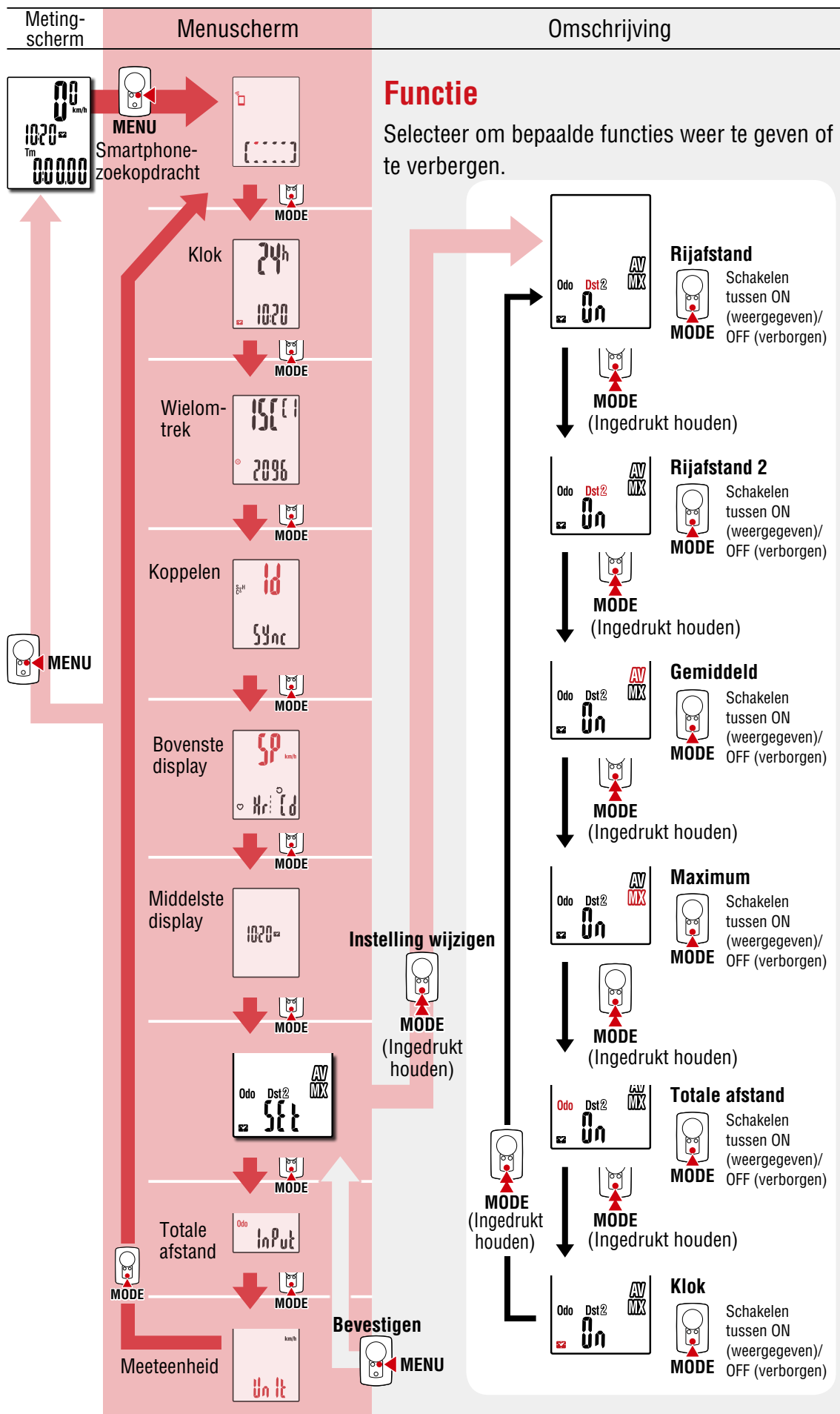

Het apparaat gebruiken
De app gebruiken



Toevoeging

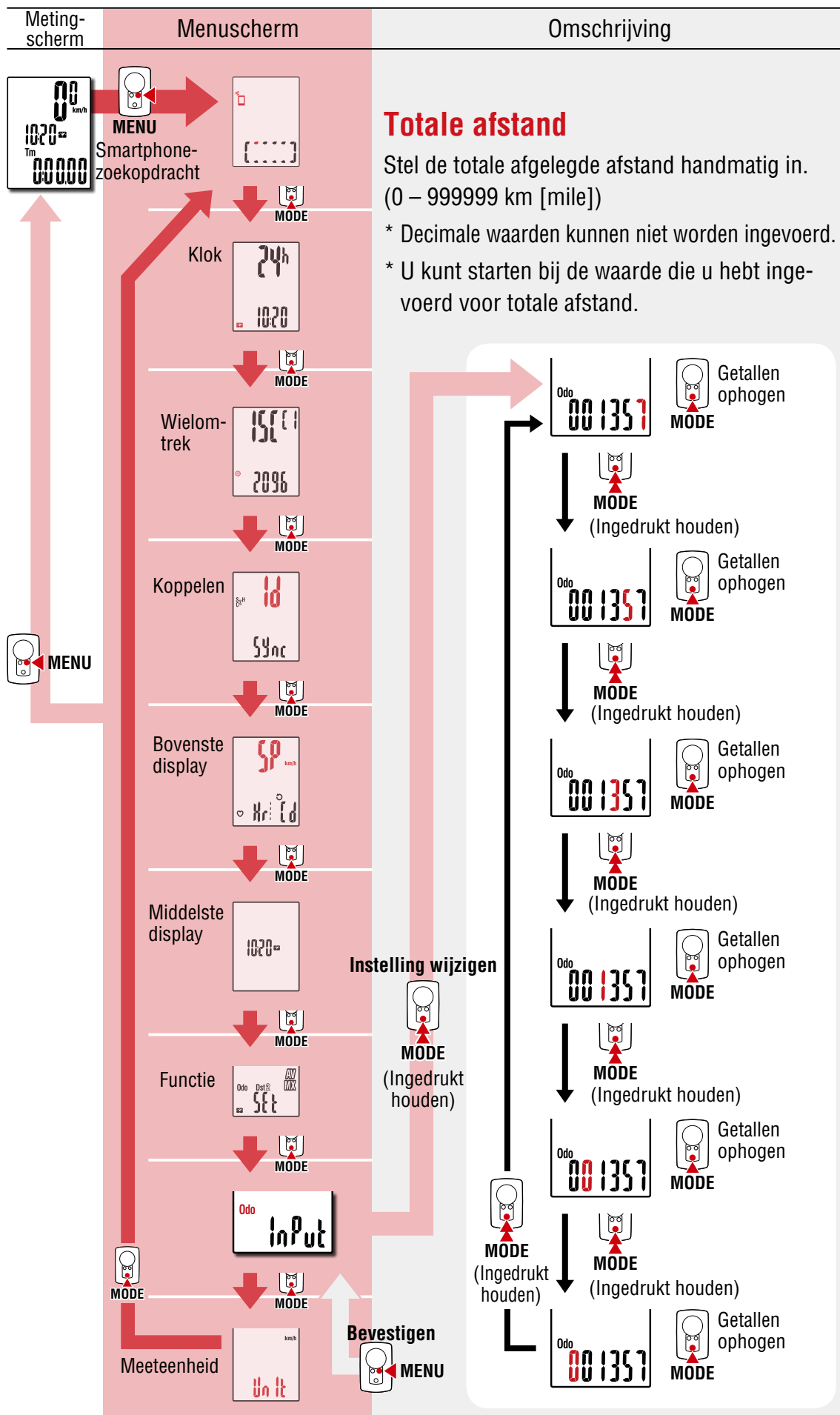

1



2

Het apparaat gebruiken
De app gebruiken



3



4
8/9



5

Toevoeging

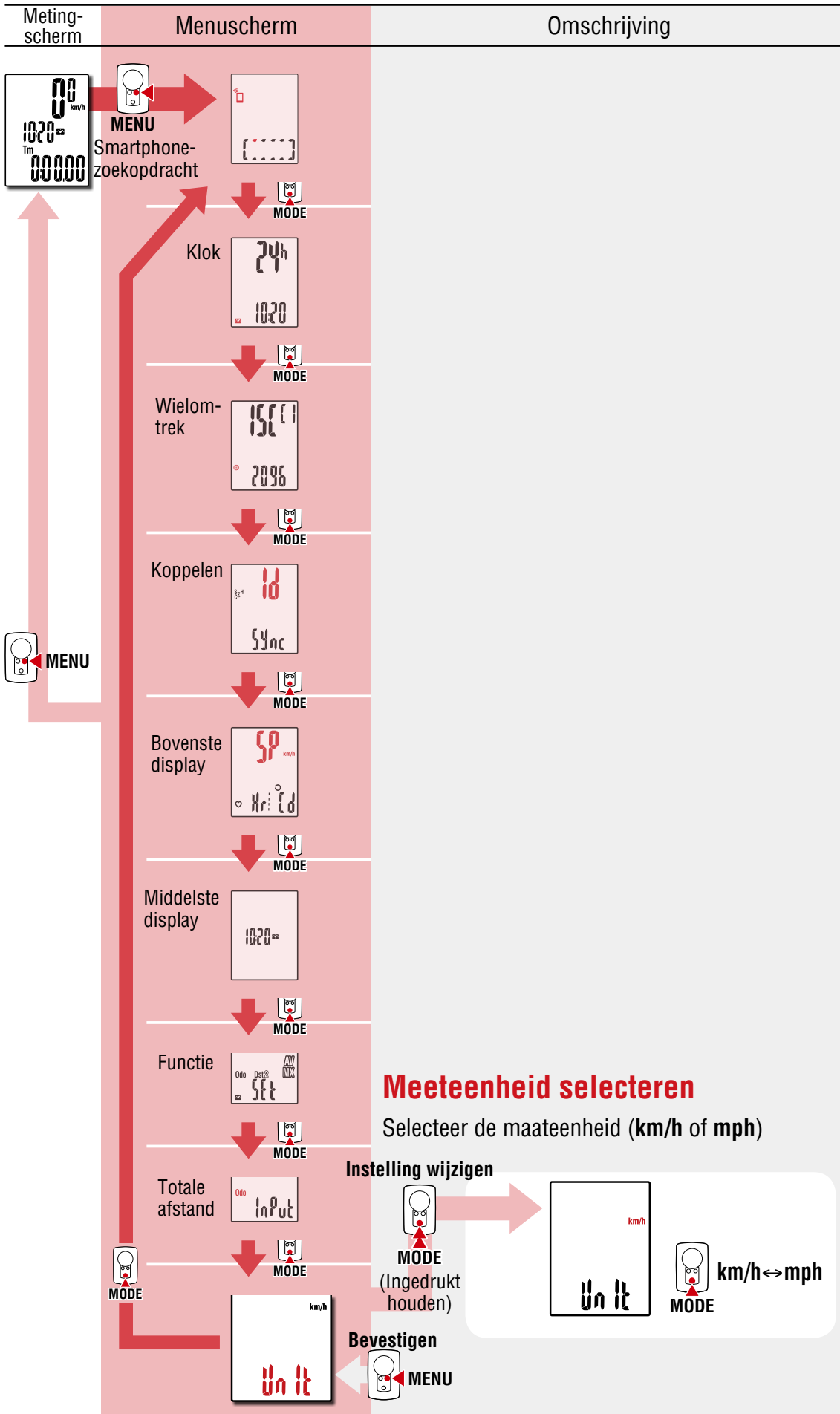

Het apparaat gebruiken
De app gebruiken



Toevoeging

Capaciteiten met een smartphone

Door de PADRONE DIGITAL te verbinden met een smartphone (Cateye Cycling™), kunnen de meetgegevens worden beheerd en de PADRONE DIGITAL-instellingen kunnen worden gewijzigd vanaf de smartphone.

Om verbinding te maken met een smartphone, installeert u Cateye Cycling™ en voert u de koppeling met PADRONE DIGITAL uit.
Voor instructies betreffende het installeren/koppelen met Cateye Cycling™, verwijzen we naar procedures 1 tot 5 in "[Configureren vanaf een smartphone \(Cateye Cycling™\)](#)" ([Pagina 15](#)).

Het volgende kan worden uitgevoerd op een smartphone (Cateye Cycling™).
Selecteer het gewenste item.

- [Meetresultaten importeren naar een smartphone \(Pagina 32\)](#)
- [Controleer/upload de geïmporteerde meetresultaten. \(Pagina 33\)](#)
- [Accountinstellingen \(Pagina 34\)](#)
- [De meeteenheid wijzigen \(km/h of mph\) \(Pagina 35\)](#)
- [Aanpassing meetscherf \(Pagina 36\)](#)
- [Voer de eerste instellingen voor totale afstand in \(Pagina 37\)](#)
- [Een nieuwe sensor toevoegen \(Pagina 38\)](#)
- [Wielomtrekwaarden van sensor wijzigen \(Pagina 40\)](#)

* Herstart Cateye Cycling™ als een gekoppelde PADRONE DIGITAL geen verbinding kan maken met de smartphone (Cateye Cycling™).
Als dat het probleem niet oplost, herstart dan de smartphone.



1



2

Het apparaat
gebruiken

De app gebruiken



3



4



5

1/10



Toevoeging

Meetresultaten importeren naar een smartphone

* U kunt meetresultaten importeren door de PADRONE DIGITAL te verbinden met een smartphone.

PADRONE DIGITAL

1 In het meetscherm drukt u op **MENU** voor het weergeven van het zoekscherf van de smartphone.

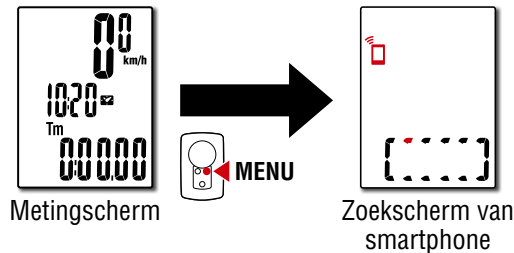

Smartphone

2 Start Cateye Cycling™, tik op ☰ (Menu) en stel [Verbinding maken] in op AAN.

[Gegevens lezen van computer...] wordt weergegeven en de smartphone maakt verbinding met de PADRONE DIGITAL. Volg vervolgens de onderstaande procedure.

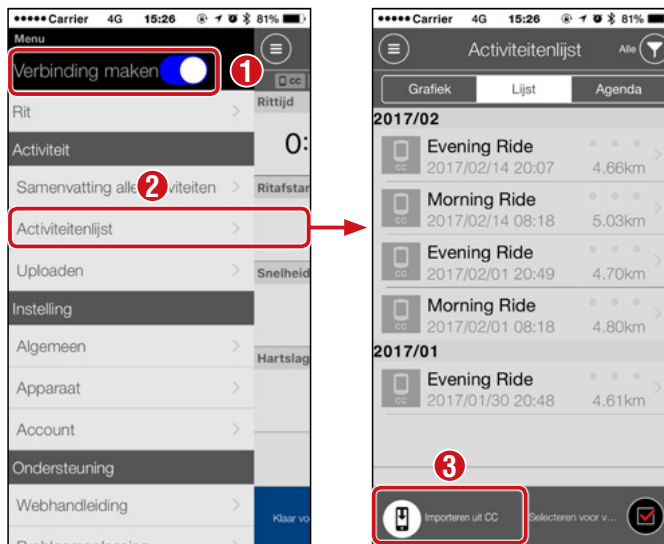

* Als samenvattingsgegevens (Meetresultaten) niet worden opgeslagen op de PADRONE DIGITAL, wordt de knop ☰ niet weergegeven.

* Gemeten waarden die niet zijn gereset, kunnen niet worden geïmporteerd. Voordat u verbinding maakt met een smartphone, voert u resetbewerkingen uit met de PADRONE DIGITAL. [“Gegevensreset \(samenvattingsgegevens opslaan\)” \(Pagina 21\)](#)

3 Tik op ☰ (Menu) linksboven op het scherm, stel [Verbinding maken] in op UIT.

De PADRONE DIGITAL verbreekt de verbinding met de smartphone en schakelt over naar het meetscherm.



1



2

Het apparaat
gebruiken

De app gebruiken



3



4



5

2/10



Toevoeging

Controleer/upload de geïmporteerde meetresultaten.

* U kunt alleen op een smartphone de meetresultaten controleren en uploaden naar servicesites.

Smartphone

1 Start Cateye Cycling™ en tik op [Activiteitenlijst] in ☰ (Menu).
Tik vervolgens in de volgende volgorde op het scherm.

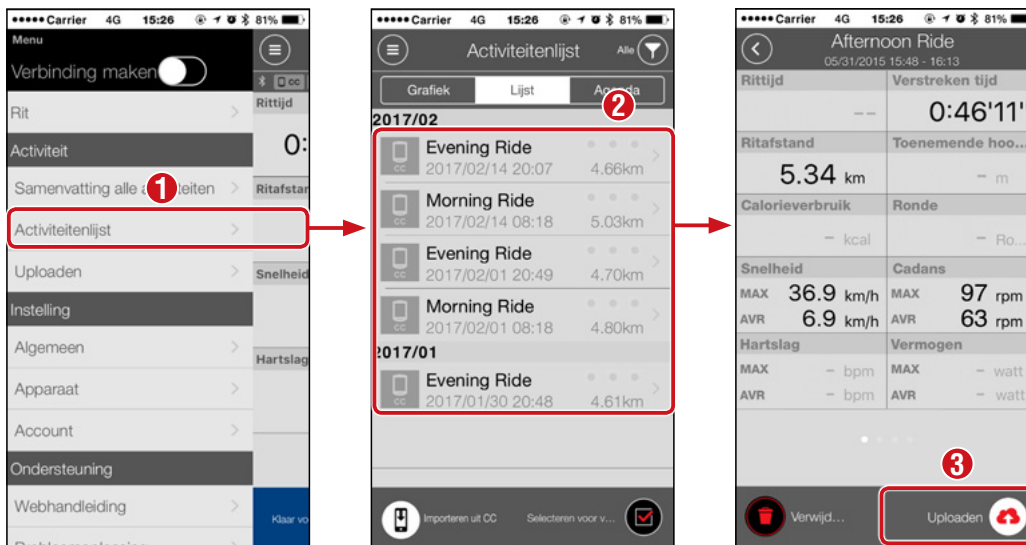

* Voor uploaden moet u een geregistreerde account hebben bij de desbetreffende servicesite en [Account]-instellingen op de volgende pagina moeten zijn uitgevoerd.



1



2

Het apparaat
gebruiken

De app gebruiken



3



4



5

3/10

Toevoeging

Accountinstellingen

* U kunt een servicesite alleen op een smartphone configureren.

Smartphone

- 1 Start Cateye Cycling™ en tik op [Account] in ☰ (Menu).
Tik vervolgens in de volgende volgorde op het scherm.

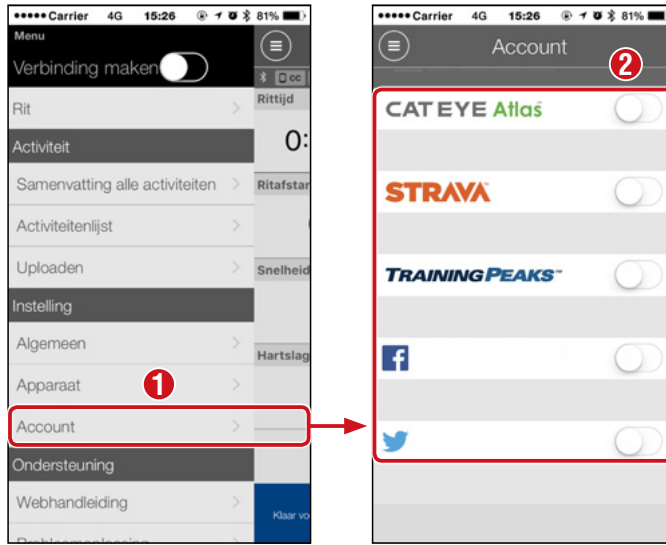

* Activiteiten kunnen worden gepubliceerd op SNS's bij het uploaden van gegevens naar CATEYE Atlas™.



1



2

Het apparaat
gebruiken

De app gebruiken



3



4



5

4/10

Toevoeging

De meeteenheid wijzigen (km/h of mph)

* U kunt de meeteenheden wijzigen door de PADRONE DIGITAL te verbinden met een smartphone.

PADRONE DIGITAL

1 In het meetscherm drukt u op **MENU** voor het weergeven van het zoekscherm van de smartphone.

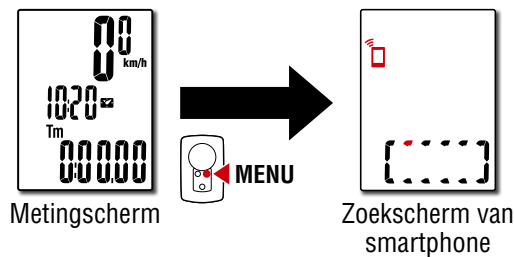

Het apparaat gebruiken

De app gebruiken

Smartphone

2 Start Cateye Cycling™, tik op ☰ (Menu) en stel [Verbinding maken] in op AAN.
[Gegevens lezen van computer...] wordt weergegeven en de smartphone maakt verbinding met de PADRONE DIGITAL. Volg vervolgens de onderstaande procedure.

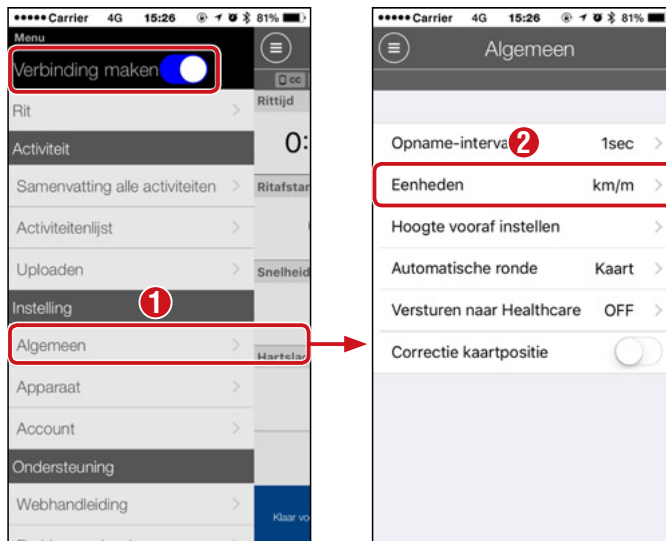

* Andere instellingen voor [Eenheden] kunnen niet worden uitgevoerd door de PADRONE DIGITAL.

3 Tik op ☰ (Menu) linksboven op het scherm, stel [Verbinding maken] in op UIT.

De verbinding tussen de PADRONE DIGITAL en de smartphone wordt verbroken en schakelt naar het meetscherm waarop de configuratiedetails zijn toegepast.



Toevoeging

Aanpassing meetscherf

* U kunt het meetscherf aanpassen door de PADRONE DIGITAL te verbinden met een smartphone.

PADRONE DIGITAL

1 In het meetscherf drukt u op **MENU** voor het weergeven van het zoekscherf van de smartphone.

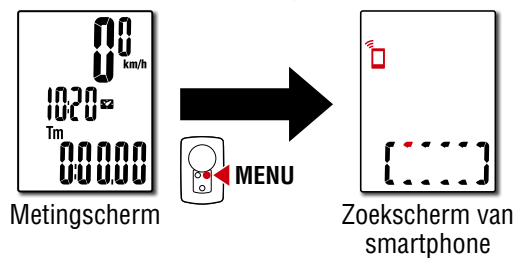

Het apparaat gebruiken

De app gebruiken

Smartphone

2 Start Cateye Cycling™, tik op (Menu) en stel [Verbinding maken] in op AAN. [Gegevens lezen van computer...] wordt weergegeven en de smartphone maakt verbinding met de PADRONE DIGITAL. Volg vervolgens de onderstaande procedure.

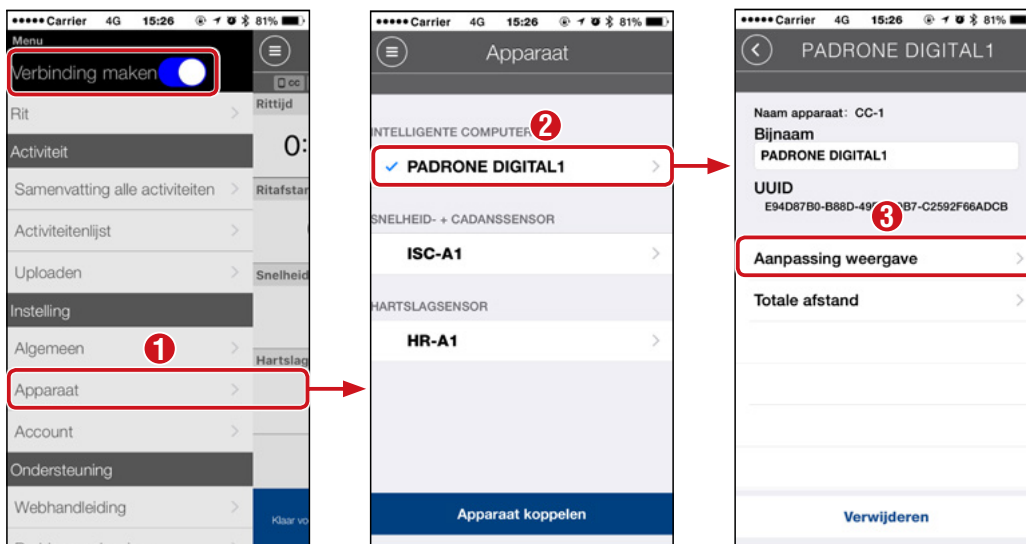

3 Tik op (Menu) linksboven op het scherm, stel [Verbinding maken] in op UIT.

De verbinding tussen de PADRONE DIGITAL en de smartphone wordt verbroken en schakelt naar het meetscherf waarop de configuratiedetails zijn toegepast.



Toevoeging

Voer de eerste instellingen voor totale afstand in

* U kunt de totale afstand invoeren door de PADRONE DIGITAL te verbinden met een smartphone.

PADRONE DIGITAL

1 In het meetscherm drukt u op **MENU** voor het weergeven van het zoekscherm van de smartphone.

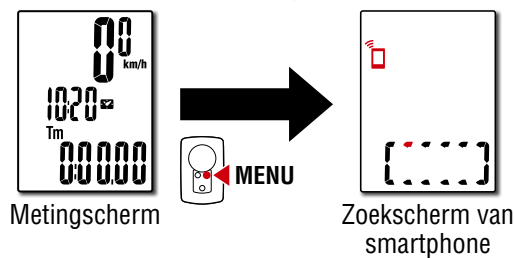

Het apparaat gebruiken

De app gebruiken

Smartphone

2 Start Cateye Cycling™, tik op (Menu) en stel [Verbinding maken] in op AAN. [Gegevens lezen van computer...] wordt weergegeven en de smartphone maakt verbinding met de PADRONE DIGITAL. Volg vervolgens de onderstaande procedure.

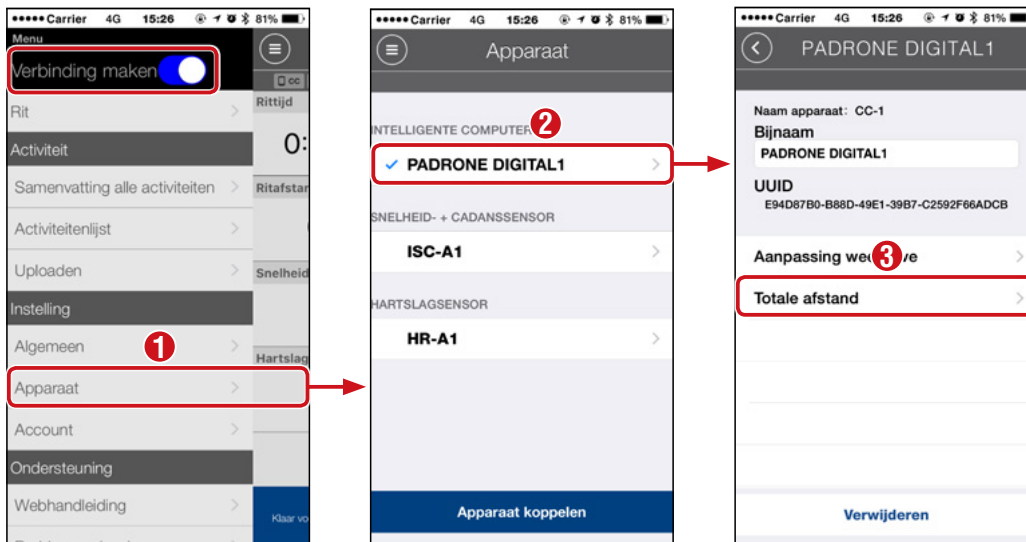

3 Tik op (Menu) linksboven op het scherm, stel [Verbinding maken] in op UIT.

De verbinding tussen de PADRONE DIGITAL en de smartphone wordt verbroken en schakelt naar het meetscherm waarop de configuratiedetails zijn toegepast.



Toevoeging

Een nieuwe sensor toevoegen

⚠ Pas op!:

- Voor het gebruik van de **PADRONE DIGITAL**, moet u het koppelen met een sensor die de **Bluetooth® SMART**-norm ondersteunt.
 - Vermijd het koppelen van sensoren op een racebaan of vergelijkbare locaties met veel gebruikers. Hierdoor kan de **PADRONE DIGITAL** worden gekoppeld met een ander apparaat.
 - **Koppeling van een commerciële sensor en de PADRONE DIGITAL:**
Als u een commerciële sensor met een iPhone gebruikt, ga dan terug naar  (Menu), stel [Connect] in op OFF (Uit) en koppel met de **PADRONE DIGITAL**.
[“Koppelen” \(Pagina 25\)](#)
- * Bij gebruik van een iPhone kunt u instellingen van commerciële sensoren niet synchroniseren met de **PADRONE DIGITAL**.

* De sensor kan worden gekoppeld ook als de **PADRONE DIGITAL** niet is verbonden met een smartphone. In dat geval wordt sensorinformatie met de **PADRONE DIGITAL** gesynchroniseerd zodra deze met een smartphone is verbonden.

PADRONE DIGITAL

1 In het meetscherm drukt u op **MENU** voor het weergeven van het zoekscherm van de smartphone.

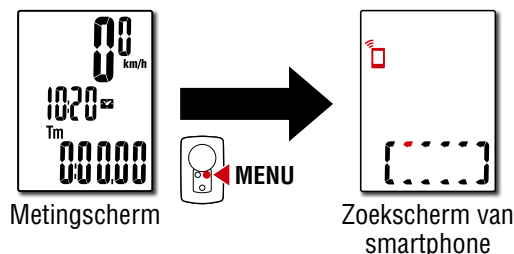

Smartphone

2 Start Cateye Cycling™, tik op  (Menu) en stel [Verbinding maken] in op AAN.

[Gegevens lezen van computer...] wordt weergegeven en de smartphone maakt verbinding met de **PADRONE DIGITAL**. Volg vervolgens de procedure op de volgende pagina.



1

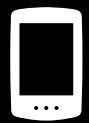

2

Het apparaat gebruiken

De app gebruiken



3



4



5

8/10

Toevoeging

Een nieuwe sensor toevoegen

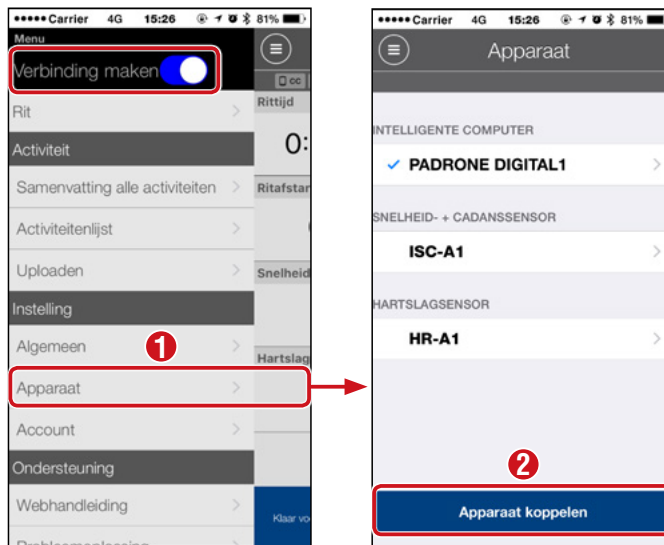

Na tikken op [Apparaat koppelen] activeert u de toegevoegde sensor met gebruik van de procedure in de volgende tabel.

CATEYE-sensoren	De sensor activeren	Display
Snelheid-/cadanssensor	Beweeg de magneet meerdere malen door de sensorzone. (binnen 3 mm)	ISC
Hartslagsensor	Wrijf met uw duimen over beide elektroden.	HR

* Met de snelheid-/cadanssensor en de hartslagsensor kunt u tevens de sensor activeren door te drukken op de knop **RESET**.

Wanneer Gateye Cycling™ het sensorsignaal detecteert, wordt een bericht weergegeven op de smartphone.

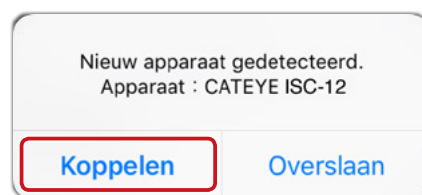

Wanneer op [Koppelen] wordt getikt, wordt de naam van de gesynchroniseerde sensor weergegeven en is het koppelen gereed.

* Bij het koppelen van een sensor met Gateye Cycling™ wordt een "A" weergegeven na de naam van de sensor.

3 Tik op  (Menu) linksboven op het scherm, stel [Verbinding maken] in op UIT.

De PADRONE DIGITAL verbreekt de verbinding met de smartphone en de nieuwe sensor is klaar voor gebruik.



Het apparaat gebruiken

De app gebruiken



Toevoeging

Wielomtrekwaarden van sensor wijzigen

* U kunt de wielomtrek wijzigen door de PADRONE DIGITAL te verbinden met een smartphone.

PADRONE DIGITAL

1 In het meetscherm drukt u op **MENU** voor het weergeven van het zoekscherm van de smartphone.

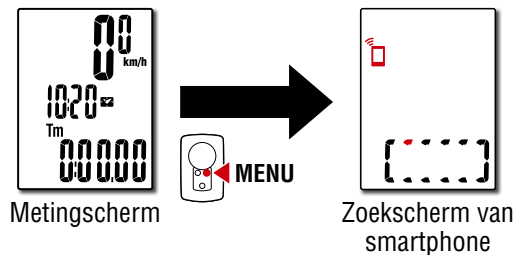

1



2

Het apparaat
gebruiken

De app gebruiken

Smartphone

2 Start Cateye Cycling™, tik op (Menu) en stel [Verbinding maken] in op AAN.
[Gegevens lezen van computer...] wordt weergegeven en de smartphone maakt verbinding met de PADRONE DIGITAL. Volg vervolgens de onderstaande procedure.



3

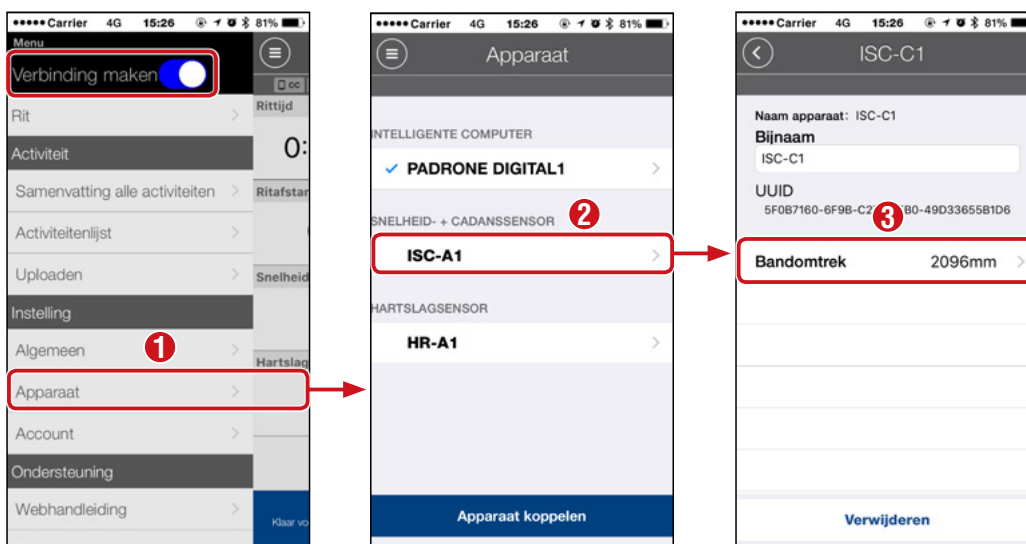

4

3 Tik op (Menu) linksboven op het scherm, stel [Verbinding maken] in op UIT.

De verbinding tussen de PADRONE DIGITAL en de smartphone wordt verbroken en het schakelt naar het meetscherm waarop de configuratiedetails zijn toegepast.



5

10/10

Toevoeging

Toevoeging

⚠ Waarschuwing!!! / Pas op!

⚠ Waarschuwing!!!:

- Concentreer u tijdens het fietsen niet op de PADRONE DIGITAL. Zorg ervoor dat u veilig fietst!
- Maak de magneet, de sensor en de houder stevig vast. Controleer de bevestiging regelmatig.
- Raadplaag onmiddellijk een arts wanneer een batterij door een kind wordt doorgeslikt.

⚠ Pas op!:

- Voorkom dat de PADRONE DIGITAL gedurende lange tijd aan direct zonlicht wordt blootgesteld.
- Haal de PADRONE DIGITAL niet uit elkaar.
- Laat de PADRONE DIGITAL niet vallen, anders kan hij beschadigen.
- Als u de PADRONE DIGITAL op de beugel gebruikt, wijzigt u de **MODE** door op de drie puntjes onder het scherm te drukken.
Als u hard op een ander gedeelte drukt, kan dit de PADRONE DIGITAL beschadigen.
- Draai de spanknop van de FlexTight™ houder met de hand aan. Het te vast aandraaien met gereedschap, enz. kan het schroefdraad beschadigen.
- Gebruik voor het schoonmaken van de PADRONE DIGITAL en de accessoires geen thinner, benzeen of alcohol.
- Gevaar voor explosie als de batterij door het verkeerde type wordt vervangen.  Hou je voor de afvalverwerking van lege batterijen aan de milieuvoorschriften.
- Het lcd-scherm kan vertekend zijn als ernaar gekeken wordt door gepolariseerde zonnebrilglazen.

Bluetooth® Smart

Interferentie vindt plaats op de volgende plaatsen en/of omgevingen, wat een onjuiste meting kan opleveren.

- Vlakbij tv's, computers, radio's of motoren of in auto's of treinen.
- In de buurt van spoorwegergangen, langs spoorlijnen, in de buurt van tv-zendstations en radarbases, enz.
- Bij gebruik in combinatie met andere draadloze apparaten (inclusief andere producten met Bluetooth®) of sommige specifieke batterijlampen.

CC-PA400B Frequentieband: 2,4 GHz Stralingsvermogen: -5,7 dBm (0,269 mW) bij EIPR

ISC-12 Frequentieband: 2,4 GHz Stralingsvermogen: -9,24 dBm

HR-12 Frequentieband: 2,4 GHz Stralingsvermogen: -0,09 dBm

Hierbij verklaart CATEYE Co., Ltd. dat het type radioapparatuur CC-PA400B / ISC-12 / HR-12 in overeenstemming is met Richtlijn 2014/53/EU. De volledige tekst van de EU-conformiteitsverklaring is beschikbaar op het volgende internetadres:
cateye.com/doc



1



2

Het apparaat
gebruiken

De app gebruiken



3



4



5

Verschillen tussen formatteren en herstarten

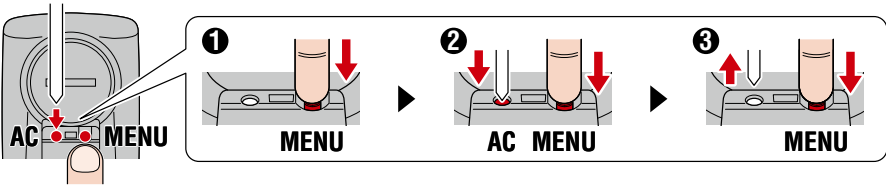
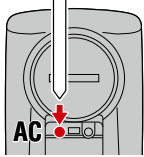
Actie	Omschrijving
<p>Formatteren</p>	<p>Voer deze actie uit wanneer u het apparaat voor de eerste keer gebruikt en bij het verwijderen van alle gemeten gegevens en het terugzetten van de instellingen naar hun standaardwaarden.</p> <p>Bewerking</p> 
<p>Herstarten</p>	<p>Voer deze actie uit bij het vervangen van de batterij van de PADRONE DIGITAL of wanneer de display abnormaal is. Door herstarten worden de hieronder getoonde gegevens aangehouden.</p> <ul style="list-style-type: none"> ● Meeteenheid ● Klok ● Informatie over sensorkoppeling en wielomtrek ● Bovenste en middelste displays ● Functie ● Totale afstand ● Samenvattingsgegevens die zijn gereset en opgeslagen <p>Bewerking</p> 

Onderhoud

Als de PADRONE DIGITAL of accessoires vuil worden, reinigt u met een zachte doek die is bevochtigd met milde zeep.



1

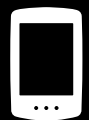

2

Het apparaat gebruiken

De app gebruiken



3



4



5



De batterij vervangen

● PADRONE DIGITAL

Als  (batterijpictogram) brandt, dient u de batterij te vervangen. Plaats een nieuwe lithiumbatterij (CR2032) met de + omhoog.

* Druk na vervangen van de accu altijd alleen op de **AC**-knop om de eenheid te herstarten. De waarde van de totale afstand en de instellingen blijven behouden.

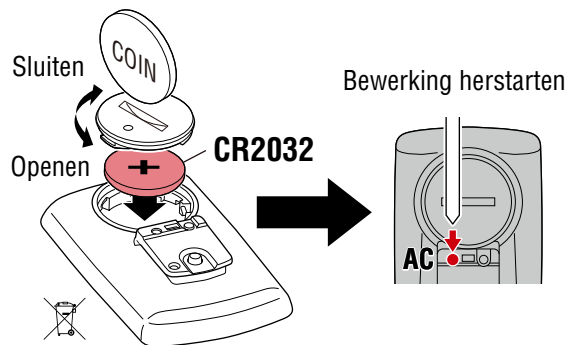

● Snelheid-/cadanssensor (ISC-12)

Als de huidige snelheid- of cadansdisplay van de PADRONE DIGITAL begint te knipperen, is het tijd om de batterij te vervangen. Installeer een nieuwe lithiumbatterij (CR2032) zodat de (+)-zijde zichtbaar is, en sluit de batterijkap vervolgens stevig.

* Na het vervangen van de batterij, moet u altijd drukken op de knop **RESET** op de achterkant van het apparaat en de positie van de sensor afstellen ten opzichte van de magneet overeenkomstig "[De snelheid-/cadanssensor monteren \(ISC-12\)](#)" (Pagina 5)

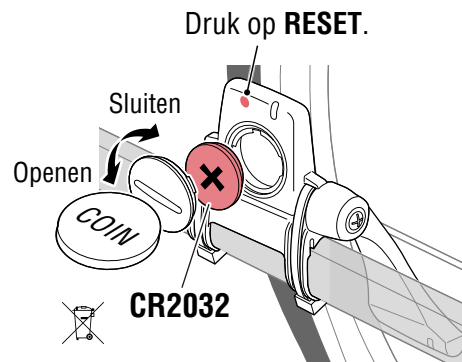

● Hartslagsensor (HR-12)

Als de hartslagdisplay van de PADRONE DIGITAL begint te knipperen, is het tijd om de batterij te vervangen. Installeer een nieuwe lithiumbatterij (CR2032) zodat de (+)-zijde zichtbaar is, en sluit de batterijkap vervolgens stevig.

* Na het vervangen van de batterij moet u altijd drukken op de knop **RESET**.

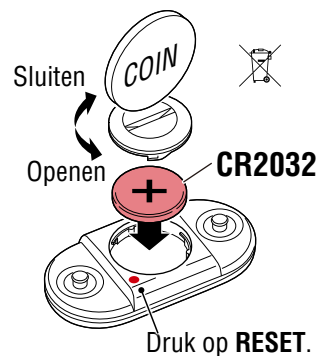

Het apparaat gebruiken

De app gebruiken



* Voor gedetailleerde toelichtingen betreffende het gebruik van CATEYE-sensoren, zoals montage of koppeling, verwijzen we de [online handleiding van de sensor](#) (op onze website) of de [Beknopte handleiding](#) (PDF/smartphone-app).

Probleemoplossing

Meting werkt niet

De PADRONE DIGITAL schakelt niet naar het meetscherm. Wat moet ik doen?

- Knippert  op de PADRONE DIGITAL?

De PADRONE DIGITAL is verbonden met een smartphone.

Stel [Verbinding maken] in op [UIT] in het  (Menu) van de smartphone (Cateye Cycling™) of sluit Cateye Cycling™.

Waarom wordt het sensorsignaal niet ontvangen?

- Is bij het gebruik van een smartphone (Cateye Cycling™) [Verbinding maken] ingesteld op [AAN] in het  (Menu)?

Stel [Verbinding maken] in op [UIT] of sluit Cateye Cycling™.

- Gebruikt u een andere smartphone-applicatie die verbinding maakt met de Bluetooth®-sensor?

De Bluetooth®-sensor kan zijn verbonden met de smartphone.

Bluetooth®-sensoren kunnen slechts met één apparaat tegelijk verbinding maken. Stop het gebruik van alle andere apps of wijzig de app-instellingen zodat het geen verbinding maakt met Bluetooth®-sensoren.

- Schakel Bluetooth® uit op uw smartphone aangezien de sensor verbonden kan zijn met de smartphone.

Bevestig dat de sensor is verbonden.

Het wordt aanbevolen om Bluetooth® uit te schakelen op uw smartphone wanneer de verbinding met de sensor gemakkelijk wordt verbroken.

- Gebruikt u tevens tegelijkertijd andere draadloze apparaten (inclusief andere Bluetooth®-producten)?

Stop met het gelijktijdig gebruik van de apparaten en bevestig dat de verbinding wordt hersteld.

- Druk op de knop **RESET** op de sensor die geen verbinding kan maken.

Bevestig dat de sensor is verbonden.



1



2

Het apparaat
gebruiken

De app gebruiken



3



4



5



Probleemoplossing

Meting werkt niet

Waarom wordt het sensorsignaal niet ontvangen? (Vervolg)

- Is de sensor gekoppeld met het apparaat?

De sensor moet zijn gekoppeld met de PADRONE DIGITAL.
Voer het koppelen uit vanaf de PADRONE DIGITAL of met een smartphone (Cateye Cycling™).

- PADRONE DIGITAL: [“Koppelen” \(Pagina 25\)](#)
- Smartphone: [“Een nieuwe sensor toevoegen” \(Pagina 38\)](#)

⚠ Pas op!:

Koppeling van een commerciële sensor en de PADRONE DIGITAL:

Als u een commerciële sensor met een iPhone gebruikt, ga dan terug naar  (Menu), stel [Connect] in op OFF (Uit) en koppel met de PADRONE DIGITAL. [“Koppelen” \(Pagina 25\)](#)

* Bij gebruik van een iPhone kunt u instellingen van commerciële sensoren niet synchroniseren met de PADRONE DIGITAL.

- Is de batterij van de PADRONE DIGITAL of de sensor leeg?

* De prestatie van de batterij neemt af in de winter.

Vervang de batterijen door nieuwe als omschreven in [“De batterij vervangen” \(Pagina 43\)](#).

Als geen signalen van de snelheidssensor of de cadanssensor worden ontvangen

- Is de tussenafstand tussen de sensorzone van de sensor en de magneet te groot? (De tussenafstand moet binnen 3 mm liggen.)
- Passeert de magneet niet juist door de sensorzone?

Stel de positie van de magneet en/of de snelheidssensor af.

Als hartslagsignalen niet worden ontvangen

- De elektrode kan uit positie zijn gegleden.

Controleer dat de elektrode nog steeds nauw contact maakt met uw lichaam.

- Uw huid kan droog zijn.

Bevochtig de elektrode een beetje.

- De elektrode kan verslechterd zijn of beschadigd zijn geraakt door langdurig gebruik.

Als dit het geval is, vervangt u de bevestigingsriem door een nieuwe.



1

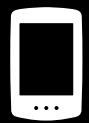

2

Het apparaat
gebruiken

De app gebruiken



3



4



5



Probleemoplossing

Abnormale weergave

De display blijft leeg wanneer op de knop wordt gedrukt.

Vervang de batterij van de PADRONE DIGITAL als omschreven in [“De batterij vervangen” \(Pagina 43\)](#).

Onjuiste gegevens worden weergegeven.

Druk alleen op de knop **AC** op de achterkant van de PADRONE DIGITAL om het opnieuw te starten.
De instellingswaarden worden aangehouden.

Waarom knipperen de meetwaarden?

Bij het gebruik van een Cateye-sensor beginnen gemeten waarden te knipperen om aan te geven dat de resterende batterijspanning in de desbetreffende sensor bijna leeg is.
Raadpleeg [“De batterij vervangen” \(Pagina 43\)](#) om de batterij voor de desbetreffende sensor te vervangen.

Fouten tijdens het gebruik van Cateye Cycling™ (Smartphone)

Kan een gekoppelde PADRONE DIGITAL niet verbinden met een smartphone (Cateye Cycling™)

Herstart Cateye Cycling™. Als dat het probleem niet oplost, herstart dan uw smartphone.

(Import-knop) voor het importeren van overzichtgegevens wordt niet weergegeven in de activiteitenlijst

- Hebt u de PADRONE DIGITAL gereset?

Om overzichtgegevens te importeren met Cateye Cycling™ moet de PADRONE DIGITAL worden gereset (**MODE** langer dan 2 seconden indrukken op elk scherm behalve **Dst2**).

- Als de PADRONE DIGITAL is gereset maar  (importknop) wordt niet weergegeven: Metingen voor tochtjes tot 100 m worden niet als overzichtgegevens geregistreerd.

Kan geen gegevens uploaden

- Hebt u de account voor elke service-site ingesteld?

Tik in  (Menu) in de smartphone app (Cateye Cycling™) op [Account] en voer de accountinformatie voor elke site in.

- Kan niet delen op Facebook of Twitter

Tik in Cateye Cycling™ op  (Menu) > [Account] en schakel Facebook en Twitter tijdelijk uit; schakel ze vervolgens weer in om het probleem op te lossen.



1



2

Het apparaat
gebruiken

De app gebruiken



3



4



5

Hoofdspecificaties

Batterij / Levensduur batterij	PADRONE DIGITAL	Lithiumbatterij (CR2032) x1 / Ca. 4 maanden
	Snelheid-/cadans- sensor (ISC-12)	Lithiumbatterij (CR2032) x1 / Ca. 5 maanden
	Hartslagsensor (HR-12)	Lithiumbatterij (CR2032) x1 / Ca. 5 maanden
* De levensduur van de batterij die al in de fabriek is aangebracht, kan soms iets korter zijn. * Levensduur batterij kan gereduceerd zijn afhankelijk van het aantal gekoppelde sensoren en gebruiksomstandigheden.		
Controller	Microcomputer van 4 bits 1-chip (kristalaangestuurde oscillator)	
Display	LCD	
Sensor	Contactloze magnetische sensor	
Signaaloverdracht	Bluetooth® Smart	
Overdrachtsafstand	Ca. 30 m (het bereik zal verschillen afhankelijk van het weer en de omgeving.)	
Bereik van bandontrek	0100 mm – 3999 mm (Initiële waarde: 2096 mm)	
Omgevingstempe- ratuur	0 °C – 40 °C (Dit product zal niet goed functioneren als de temperatuur te hoog of te laag is. Tra- ge reactie of een zwart lcd-scherm bij respectievelijk lagere of hogere temperaturen kunnen optreden.)	
Afmetingen / gewicht	PADRONE DIGITAL	67,5 x 43 x 15,6 mm / 30 g
	Snelheid-/cadans- sensor (ISC-12)	70,4 x 86,3 x 23,5 mm (Met de arm omlaag wijzend, niet inclusief rubber kussens) / 19,2 g
	Hartslagsensor (HR-12)	31 x 62,5 x 11,8 mm (Niet inclusief HR-riem) / 17,3 g

* Veranderingen in technische gegevens en ontwerp voorbehouden.

Standaard accessoires

1600280N
Beugelband



1603970
Snelheid-/cadanssensor
(ISC-12)



1699691N
Wielmagneet



1699766
Cadansmagneet

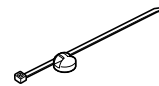

1602193
Beugel



1603980
Hartslagsensor
(HR-12)

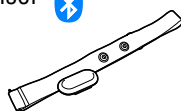

1603595
Hartslagriem

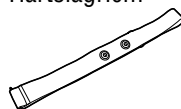

1665150
Lithiumbatterij
(CR2032)



Optionele accessoires

1604100
Out-front stuurhouder
(OF-100)



1603892
Slanke beugelset

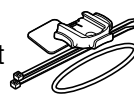

1



2

Het apparaat
gebruiken

De app gebruiken



3



4



5

Beperkte garantie

**2-jaar : PADRONE DIGITAL en meegeleverde sensoren (ISC-12 / HR-12)
(Accessoires en batterijverbruik uitgesloten)**

Als er bij normaal gebruik binnen de garantieperiode problemen optreden, dan geschiedt reparatie of vervanging kosteloos. Dit wordt door de fabrikant CatEye Co., Ltd. uitgevoerd. Bij terugzenden van de computer dient u deze zorgvuldig te verpakken. Denkt u eraan om het garantiebewijs mee te sturen met een beschrijving van het probleem. Schrijf of type uw naam en adres duidelijk op het garantiebewijs. Verzekerings-, verzend-, en transportkosten zijn voor uw eigen rekening.

CAT EYE CO., LTD.

2-8-25, Kuwazu, Higashi Sumiyoshi-ku, Osaka 546-0041 Japan

Attn: CATEYE Customer Service

Phone : (06)6719-6863

Fax : (06)6719-6033

E-mail : support@cateye.co.jp

URL : <http://www.cateye.com>



1



2

Het apparaat
gebruiken

De app gebruiken



3



4



5

