



CATEYE PADRONE DIGITAL



CYCLOCOMPUTER
CC-PA400B



- Diese Bedienungsanleitung kann ohne Ankündigung geändert werden. Die aktuellste Bedienungsanleitung (PDF) finden Sie auf unserer Internetseite.
- Bitte besuchen Sie unsere Internetseite; dort kann eine detaillierte Schnellstartanleitung mit Videos heruntergeladen werden.

<http://www.cateye.com/products/detail/CC-PA400B/manual/>



Bluetooth®-Wortmarke und -Logos sind Eigentum der Bluetooth SIG, Inc., und jegliche Nutzung solcher Marken durch CATEYE Co., Ltd. erfolgt unter Lizenz. Andere Marken und Warenzeichen sind Eigentum ihrer jeweiligen Inhaber.

Cover,
Einleitung

Cover,
Einleitung

PADRONE DIGITAL
montieren
Herzfrequenzsensor
anlegen



1

PADRONE DIGITAL
einrichten



2

- ▶ PADRONE DIGITAL
- ▶ Smartphone

Gerät verwenden

App verwenden

Messung starten



3

Einstellungen ändern



4

Möglichkeiten mit einem
Smartphone
(Cateye Cycling™)



5

Warnung/Achtung
Produktgarantie etc.

Appendix

Einleitung

PADRONE DIGITAL ist ein Fahrradcomputer, der Bluetooth®-SMART-Sensoren nutzt. Neben den beigegeführten Sensoren können Sie auch optionale, handelsübliche Sensoren verbinden.

PADRONE DIGITAL montieren, Herzfrequenzsensor anlegen

Wenn Sie das kabellose Doppelset gekauft haben

Das von Ihnen erworbene Modell kommt ohne Herzfrequenzsensor und HF-Gurt. Sie können alle in dieser Bedienungsanleitung aufgeführten Funktionen, wie z. B. Messungen in Verbindung mit Ihrer Herzfrequenz, über ein optionales Herzfrequenzsensorset nutzen.

- [Halterung montieren \(Seite 3\)](#)
 - [Geschwindigkeits-/Kadenzsensor \(ISC-12\) montieren \(Seite 5\)](#)
 - [Herzfrequenzsensor tragen \(HR-12\) \(Seite 9\)](#)
- * Detaillierte Erläuterungen zur Benutzung von CATEYE-Sensoren, bspw. zu Montage oder Kopplung, finden Sie in der [Online-Anleitung des Sensors](#) (auf unserer Webseite) oder [Kurzanleitung](#) (PDF/Smartphone-App).

PADRONE DIGITAL einrichten

Führen Sie bei der ersten Benutzung dieses Produktes die Ersteinrichtung an PADRONE DIGITAL oder über ein Smartphone (Cateye Cycling™) aus.

Verwenden Sie zur Einrichtung des PADRONE DIGITAL die Ihrem Gerät entsprechende Methode. Sie können bei Bedarf die Anzeige des Messbildschirms und den Wert der Gesamtstrecke ändern.

- * Falls Sie ein Smartphone haben, können Sie PADRONE DIGITAL auch ganz einfach über die kostenlose Smartphone-App Cateye Cycling™ einrichten.
- Falls Sie kein Smartphone haben
 1. [PADRONE DIGITAL einrichten \(Seite 11\)](#)
 2. [Einstellungen ändern \(Seite 22\)](#)
- Falls Sie ein Smartphone haben
 1. [Mit einem Smartphone einrichten \(Cateye Cycling™\) \(Seite 15\)](#)
 2. [Möglichkeiten mit einem Smartphone \(Seite 31\)](#)

Cover,
Einleitung



Gerät verwenden

App verwenden



Appendix

PADRONE DIGITAL montieren

Cover,
Einleitung

Halterung montieren

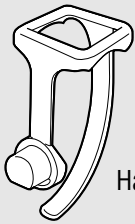

Halterungsband



Halterung



Halterungsgummiauflage



Rädchen



1
1/8

Die Halterung kann an Vorbau oder Lenker montiert werden.

1 Halterung montieren

- Bei Montage am Vorbau

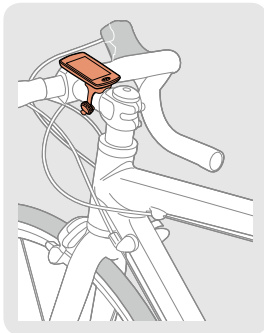

Halterungsband

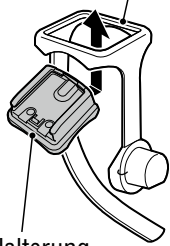

Halterung

Halterungsgummiauflage

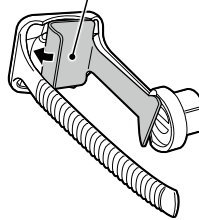

Vorbau

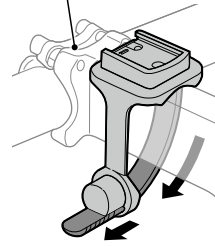

- Bei Montage am Lenker

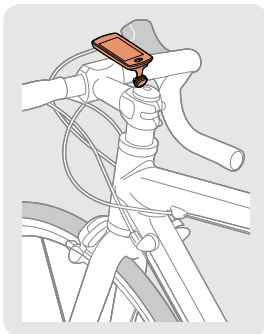

Halterungsband

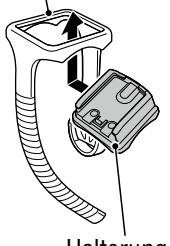

Halterung

Halterungsgummiauflage

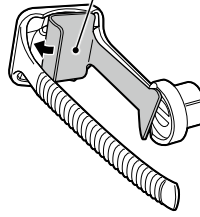

Lenker

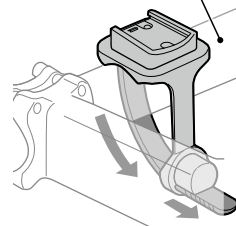

Band nach Montage abschneiden

⚠ Vorsicht!
Schneiden Sie das Halterungsband so ab, dass das Ende keine Verletzungen verursacht.

Rädchen

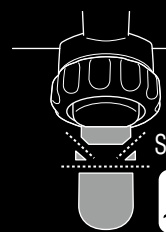
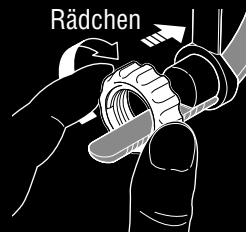

Schneiden



2

Gerät verwenden

App verwenden



3



4



5

Appendix

Halterung montieren

2 PADRONE DIGITAL anbringen/entfernen

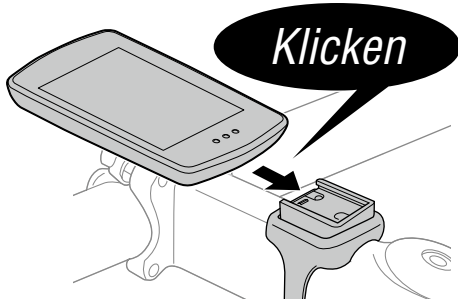

PADRONE DIGITAL halten.

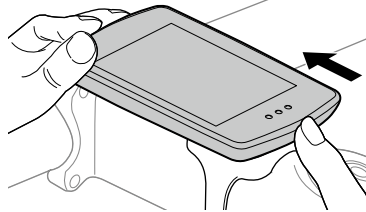

1
2/8



2

Gerät verwenden

App verwenden



3



4



5

Appendix

Geschwindigkeits-/Kadenzsensor (ISC-12) montieren

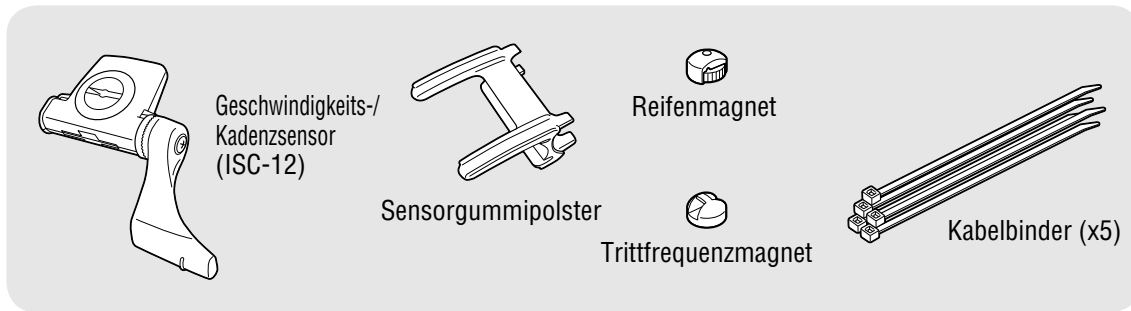

Der Geschwindigkeits- (Trittfrequenz-) sensor kann entweder an der Ober- oder Unterseite der Kettenstrebe montiert werden.

- An Oberseite der Kettenstrebe montieren

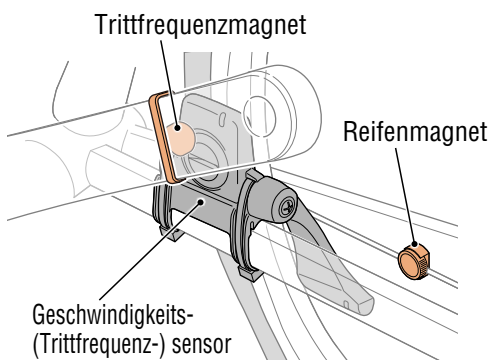

- An Unterseite der Kettenstrebe montieren

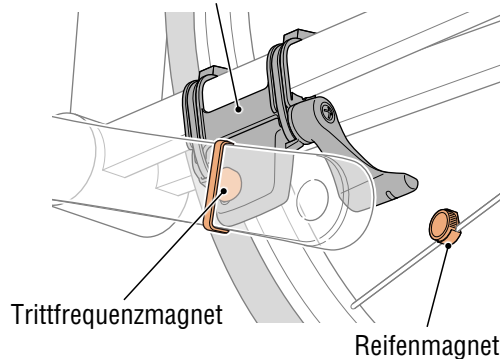

⚠ Vorsicht!

Falls der Geschwindigkeits- (Trittfrequenz-) Sensor an der Unterseite der Kettenstrebe anstatt an der Oberseite montiert wird, ist der Einstellbereich zwischen Sensor und Magnet geringer.

* Bei Verwendung der Pedale mit Stahlachsen kann der Trittfrequenzmagnet magnetisch an der Pedalachse befestigt werden.

* Detaillierte Erläuterungen zur Benutzung von GATEYE-Sensoren, bspw. zu Montage oder Kopplung, finGATEYE sensorsden Sie in der [Online-Anleitung des Sensors](#) (auf unserer Webseite) oder in der [Kurzanleitung](#) (PDF/Smartphone-App).

* Die folgenden Schritte erläutern die Montage an der Oberseite der Kettenstrebe.



1
3/8

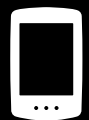

2

Gerät verwenden

App verwenden



3



4



5

Geschwindigkeits-/Kadenzsensor (ISC-12) montieren

1 Bringen Sie den Sensor vorübergehend an der linken Kettenstrebe an.

- (1) Lösen Sie die Sensorschraube mit einem Schraubendreher und prüfen, ob sich der Sensorarm bewegt.

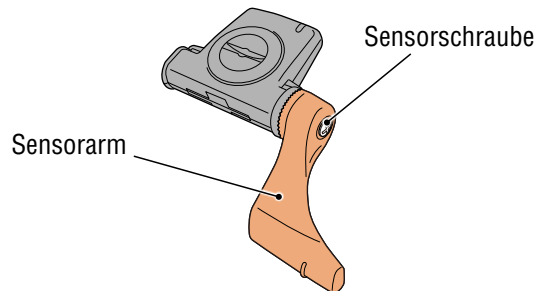

- (2) Setzen Sie das Sensorgummipolster an.

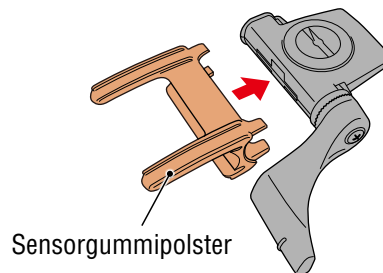

- (3) Beachten Sie die Abbildung und befestigen den Sensor vorübergehend mit Kabelbindern an der linken Kettenstrebe.

⚠ Vorsicht!

**Ziehen Sie die Nylon-Binder nicht vollständig fest.
Sobald die Nylon-Binder vollständig festgezogen sind, können sie nicht mehr entfernt werden.**

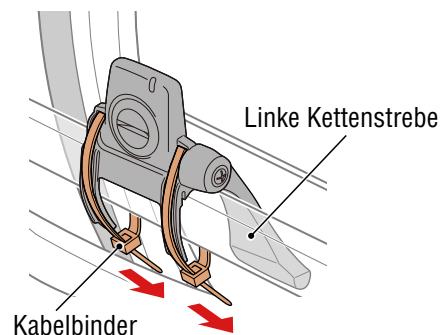

1
4/8



2

Gerät verwenden

App verwenden



3



4



5

Geschwindigkeits-/Kadenzsensor (ISC-12) montieren

2 Bringen Sie den Magnet vorübergehend an.

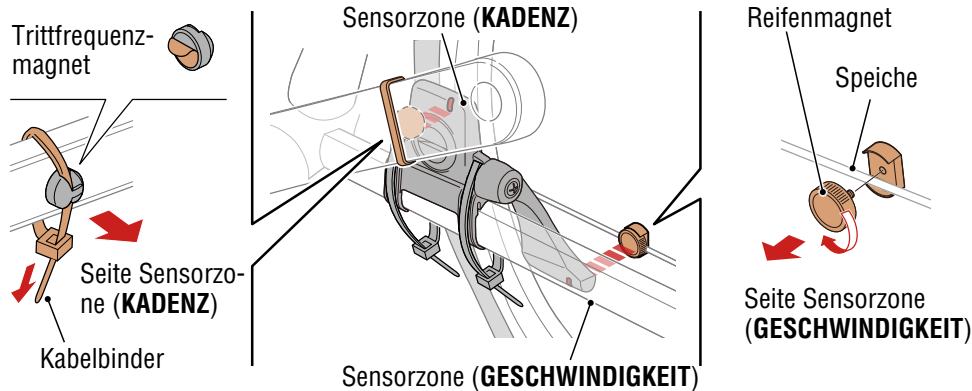

- (1) Bringen Sie den Trittfrequenzmagnet vorübergehend mit einem Kabelbinder an der Innenseite des linken Kurbelarms an, sodass er in Richtung Trittfrequenzsensorzone zeigt.

* Bei Verwendung der Pedale mit Stahlachsen kann der Trittfrequenzmagnet magnetisch an der Pedalachse befestigt werden. In diesem Fall entfernen Sie das Klebeband vom Magnet und verwenden keinen Kabelbinder.

- (2) Drehen Sie den Sensorarm und bringen den Reifenmagnet mit Ausrichtung auf die Geschwindigkeitssensorzone vorübergehend an der Speiche an.

* Richten Sie Sensor und Magnete neu aus, falls beide Magnete (Geschwindigkeit und Kadenz) nicht ihre entsprechenden Sensorzonen passieren können.



Gerät verwenden

App verwenden



Appendix

Geschwindigkeits-/Kadenzsensor (ISC-12) montieren**3** Passen Sie die Lücke zwischen Sensorzone und Magnet an.

- (1) Neigen Sie den Sensor so, dass die Lücke zwischen Trittfrequenzmagnet und Trittfrequenzsensorzone etwa 3 mm beträgt; befestigen Sie den Sensor dann sicher mit den Kabelbindern.

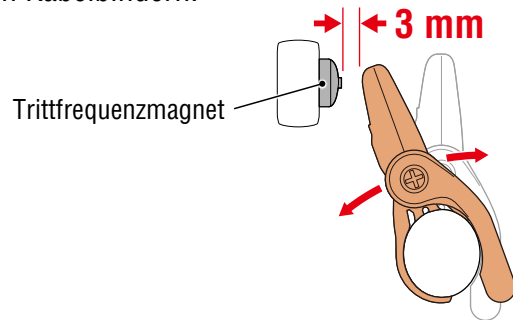

- (2) Drehen Sie den Sensorarm so, dass die Lücke zwischen Reifenmagnet und Geschwindigkeitssensorzone etwa 3 mm beträgt; ziehen Sie die Sensorschraube dann sicher fest.

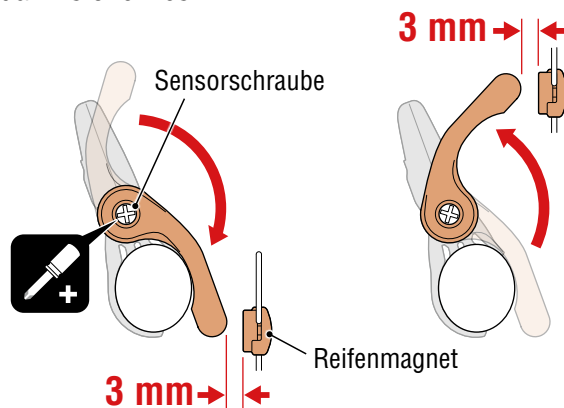
**4** Befestigen Sie alle Teile.

Fixieren Sie Sensor-Nylonbinder, Sensorschraube, Radmagnet und Kadenzmagnet so, dass sie sich nicht bewegen. Vergewissern Sie sich anschließend, dass sich die Komponenten nicht lösen.

Schneiden Sie den Überstand der Kabelbinder ab.

**1**
6/8**2**

Gerät verwenden

App verwenden

**3****4****5**

Herzfrequenzsensor tragen (HR-12)

Die Herzfrequenz wird gemessen, wenn Sie einen Herzfrequenzsensor um die Brust tragen.

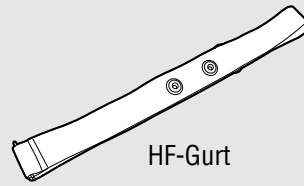
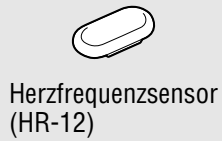

* Das kabellose Doppelset beinhaltet keinen Herzfrequenzsensor. Kaufen Sie diesen Artikel separat.

Bevor Sie den Herzfrequenzsensor anlegen

⚠ **Warnung!!!:**

Verwenden Sie dieses Gerät niemals, wenn Sie einen Schrittmacher nutzen.

- Zur Eliminierung von Messfehlern sollten Sie die Elektrodenpads mit Wasser anfeuchten oder Elektrolytcreme auftragen.
- Falls Sie empfindliche Haut haben, feuchten Sie die Elektrodenpads mit Wasser an und tragen Sie diese über einem dünnen Hemd.
- Brustbehaarung kann die Messung in einigen Fällen stören.

* Detaillierte Erläuterungen zur Benutzung von CATEYE-Sensoren, bspw. zu Montage oder Kopplung, finden Sie in der [Online-Anleitung des Sensors](#) (auf unserer Webseite) oder in der [Kurzanleitung](#) (PDF/Smartphone-App).

1 Bringen Sie den Sensor am HF-Gurt an.

Drücken Sie ihn, bis Sie ein Klickgeräusch hören.

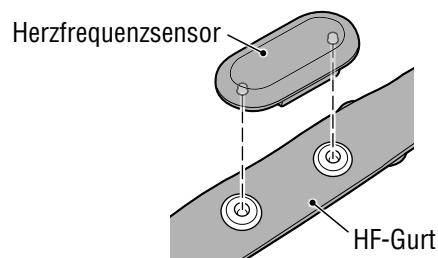

Cover,
Einleitung



1
7/8



2

Gerät verwenden

App verwenden



3



4



5

Appendix

2 Tragen Sie den HF-Gurt, indem Sie den Haken über das andere Ende des Gurts schieben.

Binden Sie den HF-Gurt um Ihren Körper und passen die Länge entsprechend Ihrer Brust (Unterbrust) an. Wird der Gurt zu fest gezogen, kann dies Unannehmlichkeiten während der Messung verursachen.

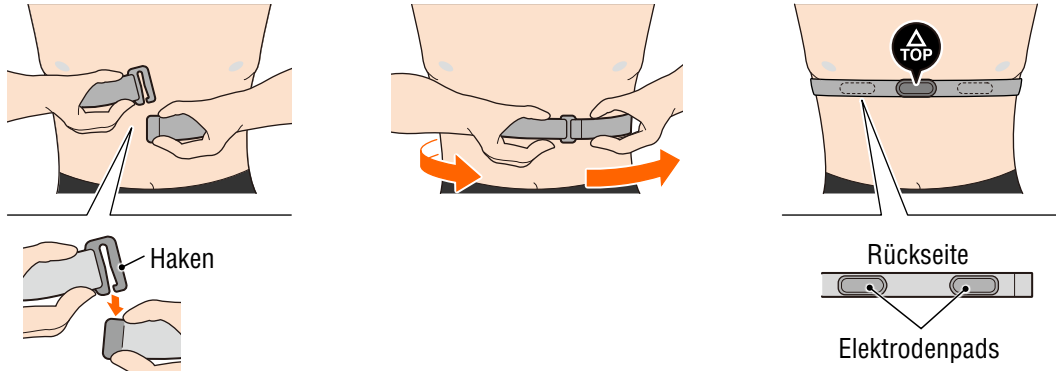

- * Tragen Sie den Herzfrequenzsensor so, dass „TOP“ nach oben zeigt.
- * Stellen Sie sicher, dass die Elektrodenpads in engem Kontakt zu Ihrem Körper stehen.
- * Falls Sie trockene Haut haben oder den Sensor über einem Hemd tragen, können Messfehler auftreten. Feuchten Sie die Elektrodenpads in solchen Fällen mit Wasser an.



Gerät verwenden

App verwenden



PADRONE DIGITAL einrichten

Cover,
Einleitung

PADRONE DIGITAL einrichten

* Prüfen Sie vor Beginn der Einrichtungen die Positionen der Tasten an PADRONE DIGITAL.

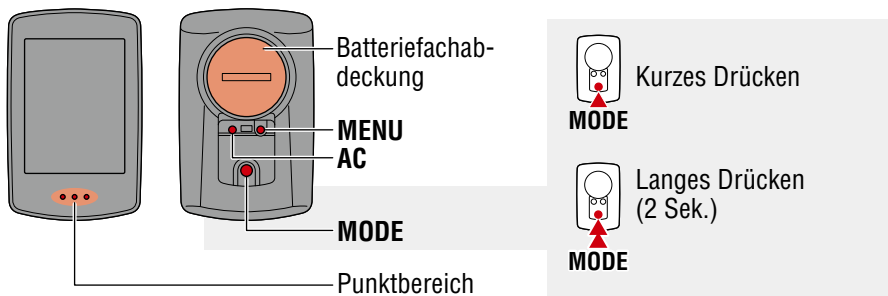

1 Formatieren (initialisieren) Sie das Gerät.

Drücken Sie kurz die **AC**-Taste, während Sie die **MENU**-Taste an der Rückseite von PADRONE DIGITAL gedrückt halten.

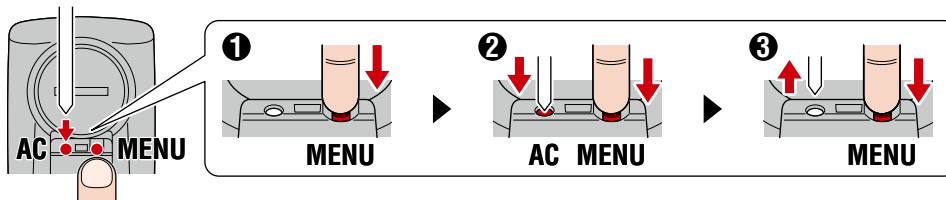

Das gesamte Display schaltet sich ein. Anschließend wird der Smartphone-Suchbildschirm angezeigt.

- * Alle Daten werden gelöscht und das Gerät wird auf die werkseitigen Standardeinstellungen zurückgesetzt.
- * Wenn der Smartphone-Suchbildschirm nicht angezeigt wird, konnte das Gerät nicht formatiert werden. Versuchen Sie es noch einmal.

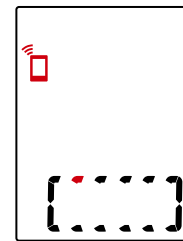

2 Maßeinheit wählen.

Wählen Sie mit **MODE** „km/h“ oder „mph“. Drücken Sie nach Eingabe eines Wertes zum Fortfahren mit dem nächsten Schritt die **MENU**-Taste.

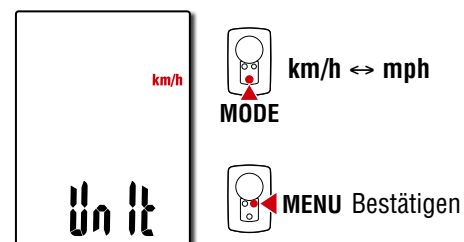

Appendix

PADRONE DIGITAL einrichten

3 Mit einem Sensor koppeln.

⚠ Vorsicht!:

- Zur Verwendung von PADRONE DIGITAL müssen Sie ihn mit einem Sensor koppeln, der den Bluetooth®-SMART-Standard unterstützt.
- Koppeln Sie Sensoren nicht bei einer Rennveranstaltung oder an ähnlichen Orten, an denen sich viele andere Nutzer befinden. Andernfalls könnte sich PADRONE DIGITAL mit einem anderen Gerät koppeln.

Das Gerät wechselt zum Kopplung-Standby-Bildschirm und **Pr** blinkt am Bildschirm.

Aktivieren Sie den Sensor mit einer der Methoden in der folgenden Tabelle.

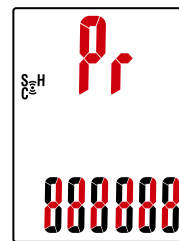

CATEYE-Sensoren	Sensor aktivieren	Display
Geschwindigkeits- / Kadenzsensor	Bewegen Sie den Magneten mehrmals durch die Sensorzone. (Innerhalb von 3 mm)	ISC
Herzfrequenzsensor	Reiben Sie beide Elektrodenpolster mit Ihren Daumen.	Hr

* Geschwindigkeits-/Kadenzsensor und Herzfrequenzsensor können Sie auch durch Betätigung der **RESET**-Taste aktivieren.

Sobald die Kopplung abgeschlossen ist, wird der Name des Sensors am oberen Display angezeigt.

* Beim Koppeln eines Sensors mit PADRONE DIGITAL wird ein „**C**“ hinter dem Sensornamen angezeigt.

4 Sie können mehrere Sensoren koppeln, indem Sie zum Zurückkehren zum Kopplung-Standby-Bildschirm die **MODE**-Taste gedrückt halten.

Wiederholen Sie Schritt 3 zum Koppeln aller Sensoren, die Sie nutzen möchten.

Sobald Sie alle Sensoren mit dem Gerät gekoppelt haben, können Sie mit der **MENU**-Taste zum nächsten Schritt übergehen.

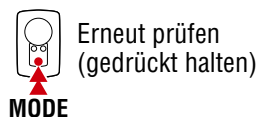

1



2
Gerät
2/4



3



4



5

PADRONE DIGITAL einrichten

5 Reifenumfang eingeben.

Geben Sie den Reifenumfang (die Länge des Außenumfangs des Reifens) in mm für den Reifen an, an dem der Sensor installiert ist. (100 bis 3999 mm)

* Siehe ["Reifenumfangtabelle"](#) (Seite 14)

* In der Einrichtung von PADRONE DIGITAL werden Sensoren zur Geschwindigkeitsmessung auf denselben Reifenumfang eingestellt. Beachten Sie zum Ändern des Reifenumfangs jedes Sensors nach Abschluss der Einrichtung den Menübildschirm, ["Reifenumfang"](#) (Seite 24).

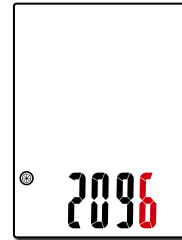

Wert erhöhen



Zur nächsten Stelle wechseln (Drücken und halten)



MENU Bestätigen

Drücken Sie nach Eingabe eines Wertes zum Fortfahren mit dem nächsten Schritt die **MENU**-Taste.

6 Uhr einstellen.

Jedes Mal, wenn die **MODE**-Taste gedrückt und gehalten wird, wechseln Sie vom Zeitanzeigemodus zur Stunden- und schließlich zur Minuteneinstellung.

* Wenn **12h** ausgewählt ist, drücken Sie zur Auswahl von **A** (AM) oder **P** (PM) die **MODE**-Taste.

Zeitanzeigemodus

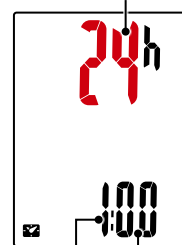

Stunden Minuten



Zwischen **24h** und **12h** wechseln oder Werte erhöhen

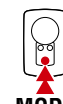

Einstellungselement wechseln (Drücken und halten)

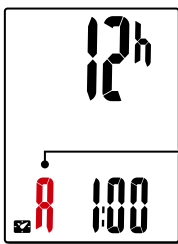

A (AM)
↓
P (PM)

7 Drücken Sie zum Abschließen der Einrichtung die **MENU**-Taste.

Die Einrichtung ist abgeschlossen und PADRONE DIGITAL wechselt zum Messbildschirm.

Anweisungen zum Starten der Messung finden Sie unter ["Messungstarten"](#) (Seite 19).



MENU

Einrichtung abgeschlossen



1



2
Gerät
3/4



3



4



5

PADRONE DIGITAL einrichten

Reifenumfangtabelle

Es gibt folgende Methoden zur Bestimmung des Reifenumfangs.

- Reifenumfang messen (L)
Messen Sie die Entfernung, wenn sich der Reifen unter Ihrem Gewicht bei angemessener Anpassung des Reifendrucks dreht.
- Beachten Sie die nachstehende Referenztablelle zum Reifenumfang
* Üblicherweise steht die Reifengröße oder die Größe nach ETRTO an der Seite des Rades.

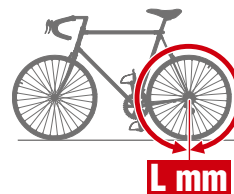

ETRTO	Tire size	L (mm)
47-203	12x1.75	935
54-203	12x1.95	940
40-254	14x1.50	1020
47-254	14x1.75	1055
40-305	16x1.50	1185
47-305	16x1.75	1195
54-305	16x2.00	1245
28-349	16x1-1/8	1290
37-349	16x1-3/8	1300
32-369	17x1-1/4 (369)	1340
40-355	18x1.50	1340
47-355	18x1.75	1350
32-406	20x1.25	1450
35-406	20x1.35	1460
40-406	20x1.50	1490
47-406	20x1.75	1515
50-406	20x1.95	1565
28-451	20x1-1/8	1545
37-451	20x1-3/8	1615
37-501	22x1-3/8	1770
40-501	22x1-1/2	1785
47-507	24x1.75	1890
50-507	24x2.00	1925
54-507	24x2.125	1965
25-520	24x1(520)	1753
	24x3/4 Tubular	1785
28-540	24x1-1/8	1795
32-540	24x1-1/4	1905
25-559	26x1(559)	1913
32-559	26x1.25	1950
37-559	26x1.40	2005
40-559	26x1.50	2010
47-559	26x1.75	2023
50-559	26x1.95	2050
54-559	26x2.10	2068
57-559	26x2.125	2070
58-559	26x2.35	2083

ETRTO	Tire size	L (mm)
75-559	26x3.00	2170
28-590	26x1-1/8	1970
37-590	26x1-3/8	2068
37-584	26x1-1/2	2100
	650C Tubular 26x7/8	1920
20-571	650x20C	1938
23-571	650x23C	1944
25-571	650x25C 26x1(571)	1952
40-590	650x38A	2125
40-584	650x38B	2105
25-630	27x1(630)	2145
28-630	27x1-1/8	2155
32-630	27x1-1/4	2161
37-630	27x1-3/8	2169
40-584	27.5x1.50	2079
50-584	27.5x1.95	2090
54-584	27.5x2.1	2148
57-584	27.5x2.25	2182
18-622	700x18C	2070
19-622	700x19C	2080
20-622	700x20C	2086
23-622	700x23C	2096
25-622	700x25C	2105
28-622	700x28C	2136
30-622	700x30C	2146
32-622	700x32C	2155
	700C Tubular	2130
35-622	700x35C	2168
38-622	700x38C	2180
40-622	700x40C	2200
42-622	700x42C	2224
44-622	700x44C	2235
45-622	700x45C	2242
47-622	700x47C	2268
54-622	29x2.1	2288
56-622	29x2.2	2298
60-622	29x2.3	2326



Mit einem Smartphone einrichten (Cateye Cycling™)

Sie können zur Einrichtung die kostenlose Smartphone-App „Cateye Cycling™“ verwenden.

- * Neueste Informationen über die für den Einsatz mit Cateye Cycling™ empfohlenen Smartphones finden Sie unter [Empfohlene Geräte für Cateye Cycling](#).
- * Prüfen Sie vor Beginn der Einrichtungen die Positionen der Tasten an PADRONE DIGITAL.

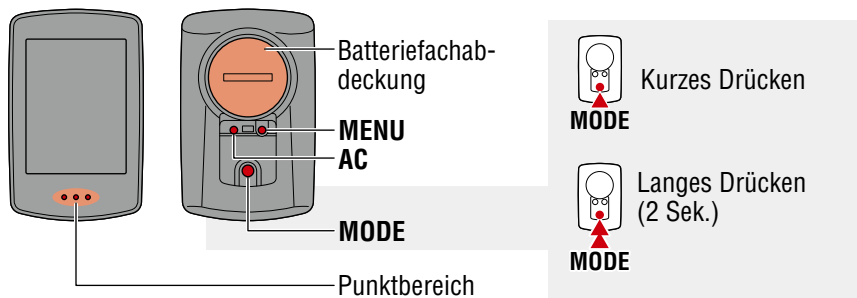

Smartphone

1 Installieren Sie Cateye Cycling™ auf Ihrem Smartphone.



2 Starten Sie Cateye Cycling™.

Befolgen Sie die Bildschirmanweisungen und erlauben Sie die Benutzung von GPS- und Bluetooth®-Geräten.

- * Sobald Sie Bluetooth® in den Smartphone-Einstellungen einschalten, sucht das Betriebssystem des Smartphones nach Geräten. Konfigurieren Sie die Einstellungen jedoch nicht dort. Wechseln Sie zu Cateye Cycling™ und befolgen Sie die nachstehenden Anweisungen.



1



2
App
1/4



3



4



5

Mit einem Smartphone einrichten (Cateye Cycling™)

PADRONE DIGITAL

3 Formatieren (initialisieren) Sie das Gerät.

Drücken Sie kurz die **AC**-Taste, während Sie die **MENU**-Taste an der Rückseite von PADRONE DIGITAL gedrückt halten.

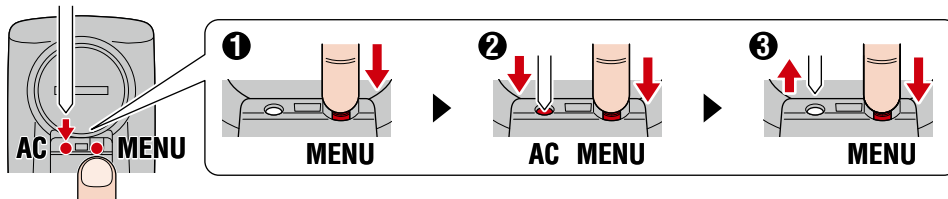

Das gesamte Display schaltet sich ein. Anschließend wird der Smartphone-Suchbildschirm angezeigt.

- * Alle Daten werden gelöscht und das Gerät wird auf die werkseitigen Standardeinstellungen zurückgesetzt.
- * Wenn der Smartphone-Suchbildschirm nicht angezeigt wird, konnte das Gerät nicht formatiert werden. Versuchen Sie es noch einmal.

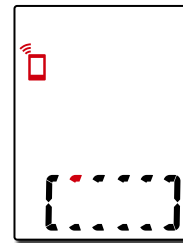

Smartphone

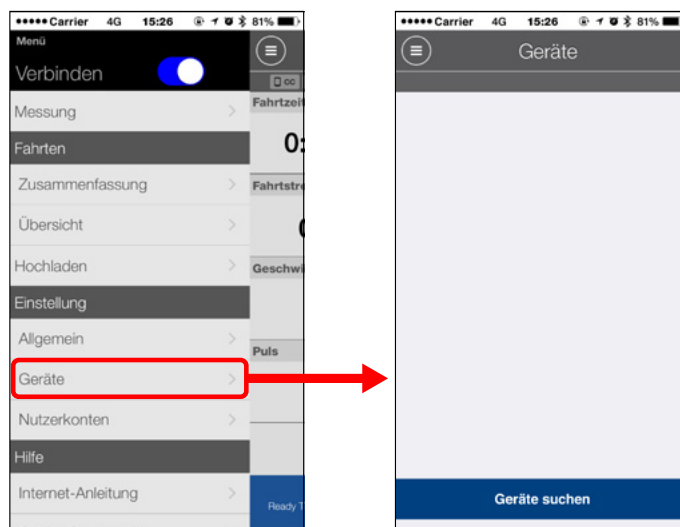
4 Tippen Sie oben links am Bildschirm auf (Menü), schalten Sie [Verbinden] ein und tippen Sie auf [Gerät].

Mit einem Smartphone einrichten (Cateye Cycling™)

5 Tippen Sie zum Starten der Kopplung von PADRONE DIGITAL und Cateye Cycling™ auf [Geräte suchen].

Wenn Cateye Cycling™ PADRONE DIGITAL erkennt, wird eine Meldung am Smartphone angezeigt.

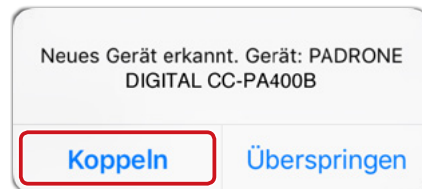

Tippen Sie zum Abschließen der Kopplung auf [Koppeln].

* Die Zeit von PADRONE DIGITAL wird mit der Zeit Ihres Smartphones synchronisiert, wenn Sie diese Geräte verbinden. Sie müssen die Zeit nicht an PADRONE DIGITAL einstellen.

6 Tippen Sie zum Starten der Kopplung von Sensor und Cateye Cycling™ noch einmal auf [Geräte suchen].

⚠ Vorsicht!:

- Zur Verwendung von PADRONE DIGITAL müssen Sie ihn mit einem Sensor koppeln, der den Bluetooth®-SMART-Standard unterstützt.
- Koppeln Sie Sensoren nicht bei einer Rennveranstaltung oder an ähnlichen Orten, an denen sich viele andere Nutzer befinden. Andernfalls könnte sich PADRONE DIGITAL mit einem anderen Gerät koppeln.
- Einen kommerziellen Sensor und PADRONE DIGITAL koppeln:
Falls Sie iPhone-Nutzer sind, schließen Sie die Einrichtung mit Cateye Cycling™ ab und koppeln Sie den kommerziellen Sensor dann separat mit PADRONE DIGITAL. ["Kopplung" \(Seite 25\)](#)

* Bei Verwendung eines iPhone können Sie Synchronisierungseinstellungen kommerzieller Sensoren mit PADRONE DIGITAL nicht verwenden.



1

2
App
3/4

3



4



5

Mit einem Smartphone einrichten (Cateye Cycling™)

7 Aktivieren Sie den Sensor.

Aktivieren Sie den Sensor mit einer der Methoden in der folgenden Tabelle.

CATEYE-Sensoren	Sensor aktivieren	Anzeige
Geschwindigkeits- / Kadenzsensor	Bewegen Sie den Magneten mehrmals durch die Sensorzone. (Innerhalb von 3 mm)	ISC
Herzfrequenzsensor	Reiben Sie beide Elektrodenpolster mit Ihren Daumen.	HR

* Geschwindigkeits-/Kadenzsensor und Herzfrequenzsensor können Sie auch durch Betätigung der **RESET**-Taste aktivieren.

Wenn Cateye Cycling™ das Sensorsignal erkennt, wird eine Meldung am Smartphone angezeigt.

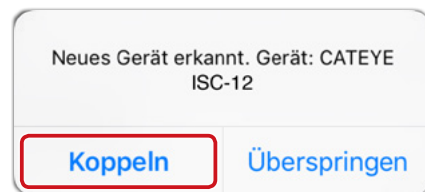

Tippen Sie auf [Koppeln]. Der gekoppelte Sensor wird unter [Gerät] angezeigt und die Kopplung ist abgeschlossen.

* Beim Koppeln eines Sensors mit Cateye Cycling™ wird hinter dem Sensornamen ein „A“ angezeigt.

8 Wiederholen Sie die Anweisungen zum Koppeln mehrerer Sensoren ab Schritt 6.

Koppeln Sie alle Sensoren, die Sie benutzen möchten.

9 Stellen Sie den Reifenumfang für einen Sensor ein, der Geschwindigkeitsmessung unterstützt.

Tippen Sie unter [Gerät] auf [Sensorname], tippen Sie dann auf [Reifenumfang] (Außenumfang des Reifens), um den Reifenumfang entsprechend der an der Seite des Reifens angezeigten Reifengröße auszuwählen.

* Standardwert: 2096 mm (700 x 23c)

* Der Reifenumfang muss für jeden Sensor eingestellt werden.

10 Bei Bedarf können Sie die Anzeige des Messbildschirms von PADRONE DIGITAL und den Wert der Gesamtstrecke ändern. Einzelheiten finden Sie unter [“Möglichkeiten mit einem Smartphone“ \(Seite 31\)](#)

11 Tippen Sie oben links am Bildschirm auf (Menü), setzen Sie [Verbinden] auf Aus.

PADRONE DIGITAL trennt die Verbindung zum Smartphone und wechselt zu einem Messbildschirm, auf den die Einrichtungsdetails angewandt wurden.



1

2
App
4/4

3



4



5

Messungstarten

[Messbildschirm]

Cover,
Einleitung



*1: Über den Menübildschirm oder das Smartphone (Cateye Cycling™) können Sie das obere und mittlere Display und die ausgewählte Funktion im unteren Display ändern.

- [Einstellungen ändern \(Seite 22\)](#)
- [Möglichkeiten mit einem Smartphone \(Seite 31\)](#)



Gerät verwenden

App verwenden



Symbol	Beschreibung
	Sensorsignalsymbol Blinkt, wenn ein Sensorsignal empfangen wird. <ul style="list-style-type: none"> ● S: Geschwindigkeitssignal ● C: Kadenzsignal ● H: Herzfrequenzsignal
	Tempopfeile Zeigt an, ob die aktuelle Geschwindigkeit schneller (▲) oder langsamer (▼) als die durchschnittliche Geschwindigkeit ist.
	Speicheralarm Dies wird angezeigt, wenn PADRONE DIGITAL nur noch über wenig freien Speicher verfügt. Wenn dieses Symbol angezeigt wird, werden die ältesten Dateien zur Freigabe von Speicherplatz für neue Messungen gelöscht.



Appendix



Am Messbildschirm rufen Sie mit der **MENU**-Taste den Menübildschirm auf. Im Menübildschirm können Sie unterschiedliche Einstellungen ändern.

* Wenn Sie ein Smartphone nutzen, können Sie die Einstellungen des PADRONE DIGITAL ganz einfach über das Smartphone konfigurieren. Einzelheiten finden Sie unter [“Möglichkeiten mit einem Smartphone“ \(Seite 31\)](#).

Aktuelle Funktion umschalten

Durch Betätigung der **MODE**-Taste wechselt die aktuell im unteren Bildschirmbereich angezeigte Funktion.

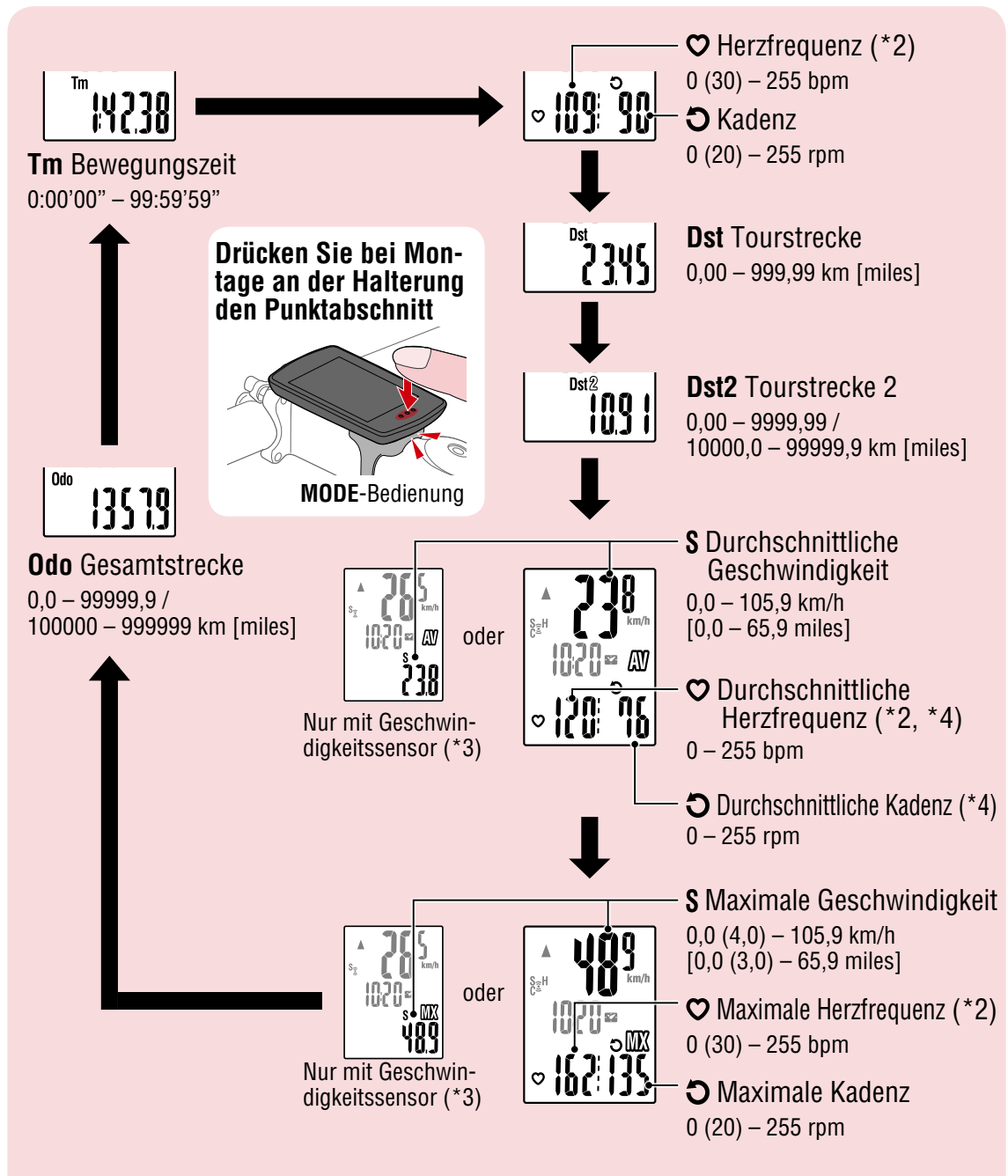

*2: Herzfrequenzdaten werden nur angezeigt, wenn ein Herzfrequenzsensor gekoppelt ist.

*3: Hinsichtlich der durchschnittlichen und maximalen Werte zeigt das obere Display die aktuelle Geschwindigkeit und das untere Display die durchschnittliche oder maximale Geschwindigkeit, falls nur ein Geschwindigkeitssensor gekoppelt ist.

*4: Durchschnittliche Werte werden anstelle des gemessenen Wertes als .E angezeigt, wenn die Bewegungszeit etwa 27 Stunden überschreitet. Gleiches gilt für die durchschnittliche Geschwindigkeit, wenn die Ausflugsstrecke 1000 km übersteigt.

* Wenn der Wert von Geschwindigkeit, Kadenz oder Herzfrequenz blinkt, ist die Batterie des jeweiligen Sensors erschöpft.



Gerät verwenden

App verwenden



Messung starten/stoppen

Die Messung startet automatisch, wenn sich das Fahrrad bewegt.

Während der Messung blinkt die Maßeinheit (km/h oder mph).



Messung startet



Messung stoppt

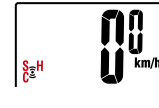

Daten zurücksetzen (Übersichtsdaten werden gespeichert)

Zeigen Sie andere Daten als **Dst2** an und drücken Sie zum Zurücksetzen aller Messdaten (mit Ausnahme der Gesamtstrecke (**Odo**) und der Ausflugsstrecke 2 (**Dst2**)) auf 0 2 Sekunden lang **MODE**. Dadurch werden die Messergebnisse als Übersichtsdaten im internen Speicher von PADRONE DIGITAL abgelegt.



MODE
(2 Sekunden)

- * PADRONE DIGITAL kann bis zu 30 Übersichtsdatendateien speichern. Wenn der Speicher voll ist, wird **M** (Speicheralarm) am Bildschirm angezeigt und die ältesten Daten werden zum Speichern neuer Übersichtsdaten überschrieben.
- * Wenn Sie Übersichtsdaten vom internen Speicher des PADRONE DIGITAL an einem Smartphone (Cateye Cycling™) importieren, wird der interne Speicher geleert.

● Ausflugsstrecke 2 (Dst2) zurücksetzen

Zeigen Sie **Dst2** an und drücken Sie 2 Sekunden lang **MODE**. Dadurch wird nur **Dst2** auf 0 zurückgesetzt.

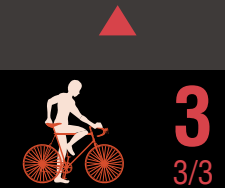

Energiesparfunktion

Falls der PADRONE DIGITAL 10 Minuten kein Signal empfängt, wird der Energiesparbildschirm aktiviert und nur die Uhr erscheint.

Wenn bei aktiviertem Energiesparbildschirm die **MODE**-Taste gedrückt oder ein Sensorsignal empfangen wird, kehrt der PADRONE DIGITAL zum Messbildschirm zurück.

- * Wenn der PADRONE DIGITAL 1 Stunde im Energiesparbildschirm belassen wird, zeigt das Display nur die Maßeinheit. Wenn sich der PADRONE DIGITAL in diesem Zustand befindet, können Sie durch Betätigung der **MODE**-Taste zum Messbildschirm zurückkehren.

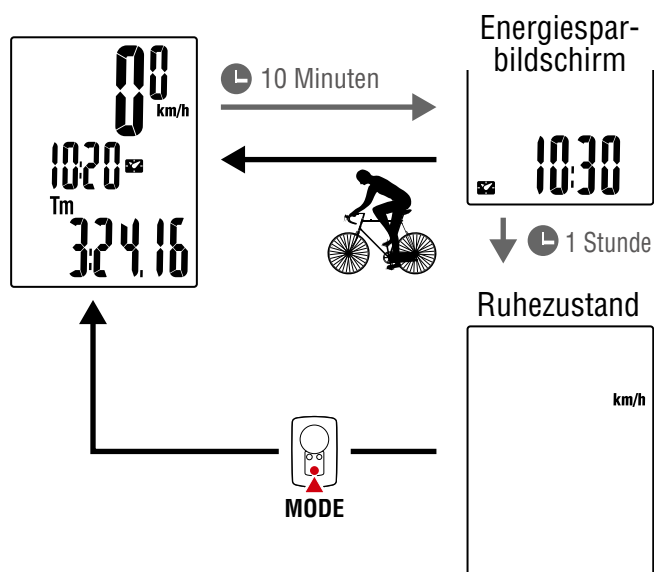

Einstellungen ändern

[Menübildschirm]

Cover,
Einleitung

Am Messbildschirm rufen Sie mit der **MENU**-Taste den Menübildschirm auf.
Im Menübildschirm können Sie unterschiedliche Einstellungen ändern.

- * Drücken Sie nach Änderung der Einstellungen zum Bestätigen der Änderungen immer die **MENU**-Taste.
- * Wenn der Menübildschirm 1 Minute lang eingeschaltet bleibt, kehrt PADRONE DIGITAL zum Messbildschirm zurück.

Messbildschirm	Menübildschirm	Beschreibung
		Smartphone-Suche Bedienen Sie das Smartphone (Cateye Cycling™) an diesem Bildschirm, damit PADRONE DIGITAL eine Verbindung zum Smartphone herstellt. * Einzelheiten zur Bedienung und Benutzung des Smartphone (Cateye Cycling™) finden Sie unter "Möglichkeiten mit einem Smartphone" (Seite 31).
	Uhr 	
	Reifenumfang 	
	Kopplung 	
	Oberes Display 	
	Mittleres Display 	
	Funktion 	
	Gesamtstrecke 	
	Maßeinheit 	



1



2

Gerät verwenden

App verwenden



3



4
1/9



5

Appendix

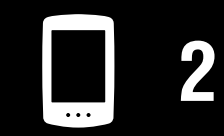
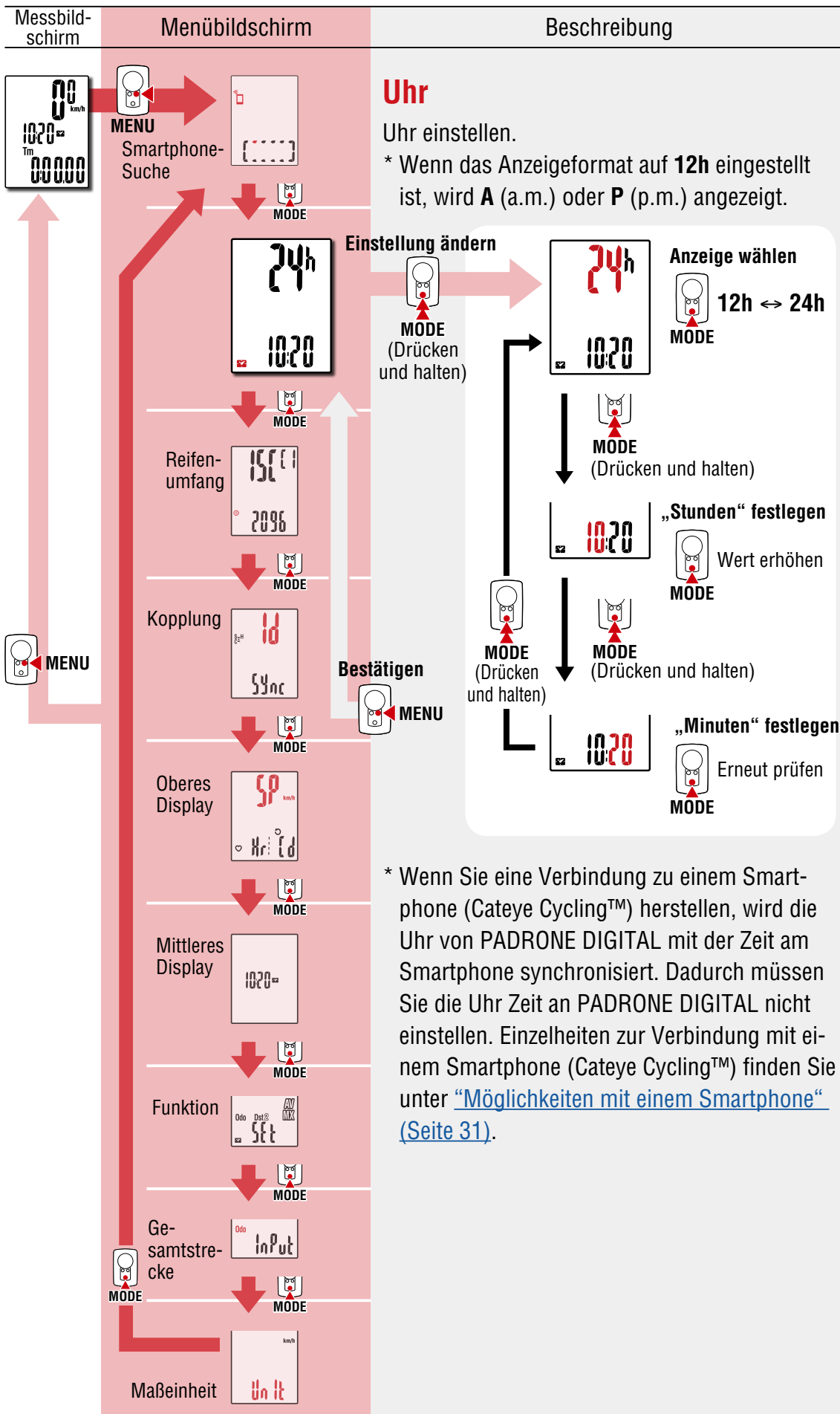

Gerät verwenden
App verwenden

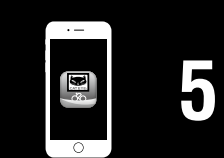

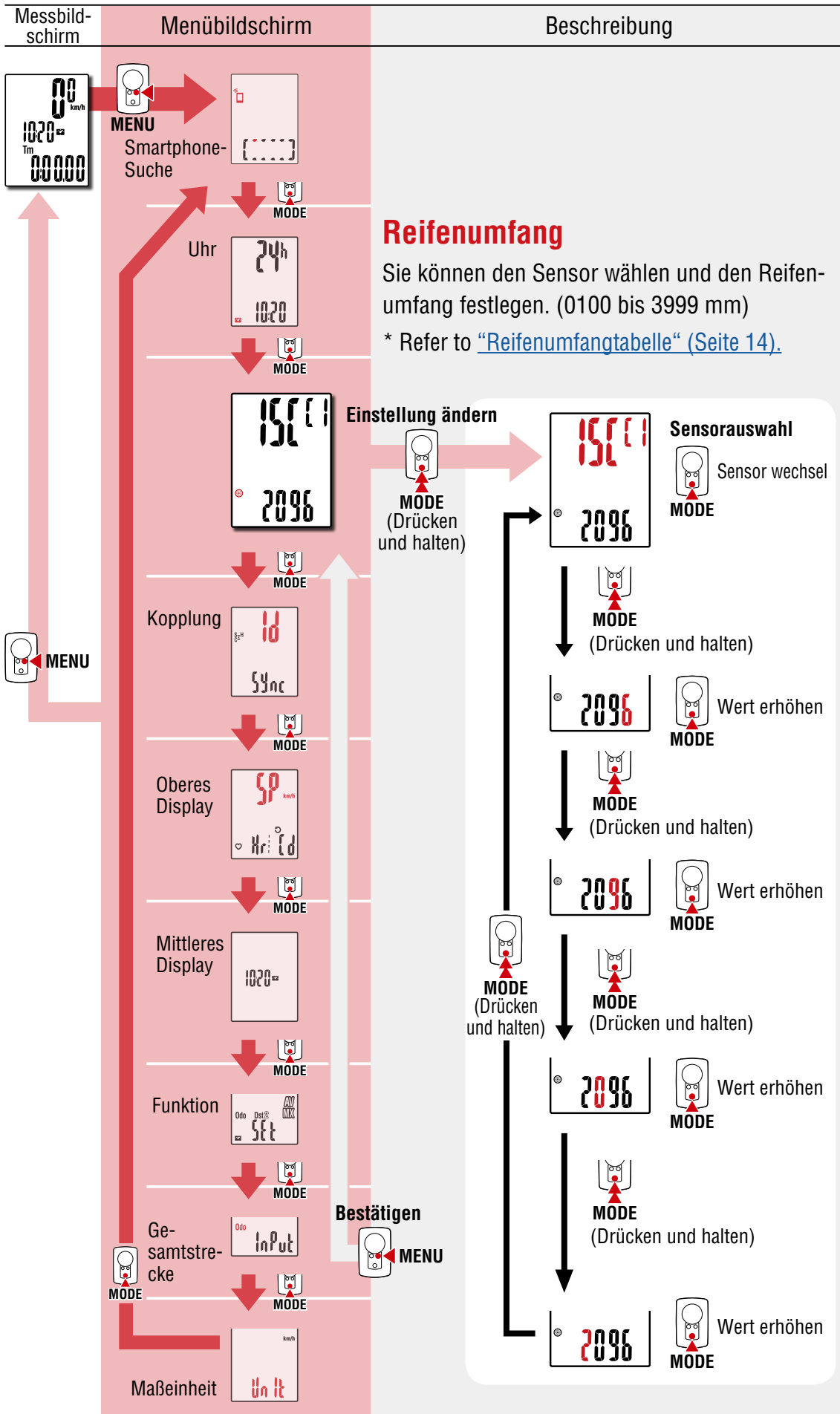

1



2

Gerät verwenden

App verwenden



3



4
3/9



5

Messbildschirm	Menübildschirm	Beschreibung									
	MENU Smartphone-Suche	<h3>Kopplung</h3> <p>Sie können das Gerät mit einem Sensor koppeln.</p> <p>⚠ Vorsicht!:</p> <ul style="list-style-type: none"> • Zur Verwendung von PADRONE DIGITAL müssen Sie ihn mit einem Sensor koppeln, der den Bluetooth®-SMART-Standard unterstützt. • Koppeln Sie Sensoren nicht bei einer Rennveranstaltung oder an ähnlichen Orten, an denen sich viele andere Nutzer befinden. Andernfalls könnte sich PADRONE DIGITAL mit einem anderen Gerät koppeln. 									
	MODE Uhr 24h 10:20										
	MODE Reifenumfang 1500 2096										
	MODE Einstellung ändern										
	MENU 10 59ac	<p>Sie können das Gerät mit einem Sensor koppeln. Aktivieren Sie den Sensor mit einer der Methoden in der folgenden Tabelle.</p> <p>Erneut prüfen</p> <p>Sensorsignal</p>									
	MODE Oberes Display 50 km/h Hr: 12	<p>Kopplung abgeschlossen Der Name des Sensors wird am oberen Display angezeigt.</p>									
	MODE Mittleres Display 1020 km	<p>Sensor aktivieren</p> <table border="1"> <thead> <tr> <th>CATEYE-Sensoren</th> <th>Aktivierungsmethode</th> <th>Anzeige</th> </tr> </thead> <tbody> <tr> <td>Geschwindigkeits-/Kadenzsensor</td> <td>Bewegen Sie den Magneten mehrmals durch die Sensorzone. (Innerhalb von 3 mm)</td> <td>ISC</td> </tr> <tr> <td>Herzfrequenzsensor</td> <td>Reiben Sie beide Elektrodenpolster mit Ihren Daumen.</td> <td>Hr</td> </tr> </tbody> </table> <p>* Geschwindigkeits-/Kadenzsensor und Herzfrequenzsensor können Sie auch durch Betätigung der RESET-Taste aktivieren. * Beim Koppeln eines Sensors mit PADRONE DIGITAL wird ein „C“ hinter dem Sensornamen angezeigt. * Koppeln Sie mehrere Sensoren kontinuierlich, indem Sie zum Zurückkehren zum Kopplung-Standby-Bildschirm die MODE-Taste gedrückt halten, ohne Einstellungen zu bestätigen. Wiederholen Sie dann die Schritte. Koppeln Sie alle Sensoren, die Sie nutzen möchten.</p>	CATEYE-Sensoren	Aktivierungsmethode	Anzeige	Geschwindigkeits-/Kadenzsensor	Bewegen Sie den Magneten mehrmals durch die Sensorzone. (Innerhalb von 3 mm)	ISC	Herzfrequenzsensor	Reiben Sie beide Elektrodenpolster mit Ihren Daumen.	Hr
CATEYE-Sensoren	Aktivierungsmethode	Anzeige									
Geschwindigkeits-/Kadenzsensor	Bewegen Sie den Magneten mehrmals durch die Sensorzone. (Innerhalb von 3 mm)	ISC									
Herzfrequenzsensor	Reiben Sie beide Elektrodenpolster mit Ihren Daumen.	Hr									
	MODE Funktion Odo, Dist, AV, MAX, SET										
	MODE Gesamtstrecke Odo Input										
	MODE Maßeinheit km/h Un it										



1



2

Gerät verwenden

App verwenden



3



4
4/9



5

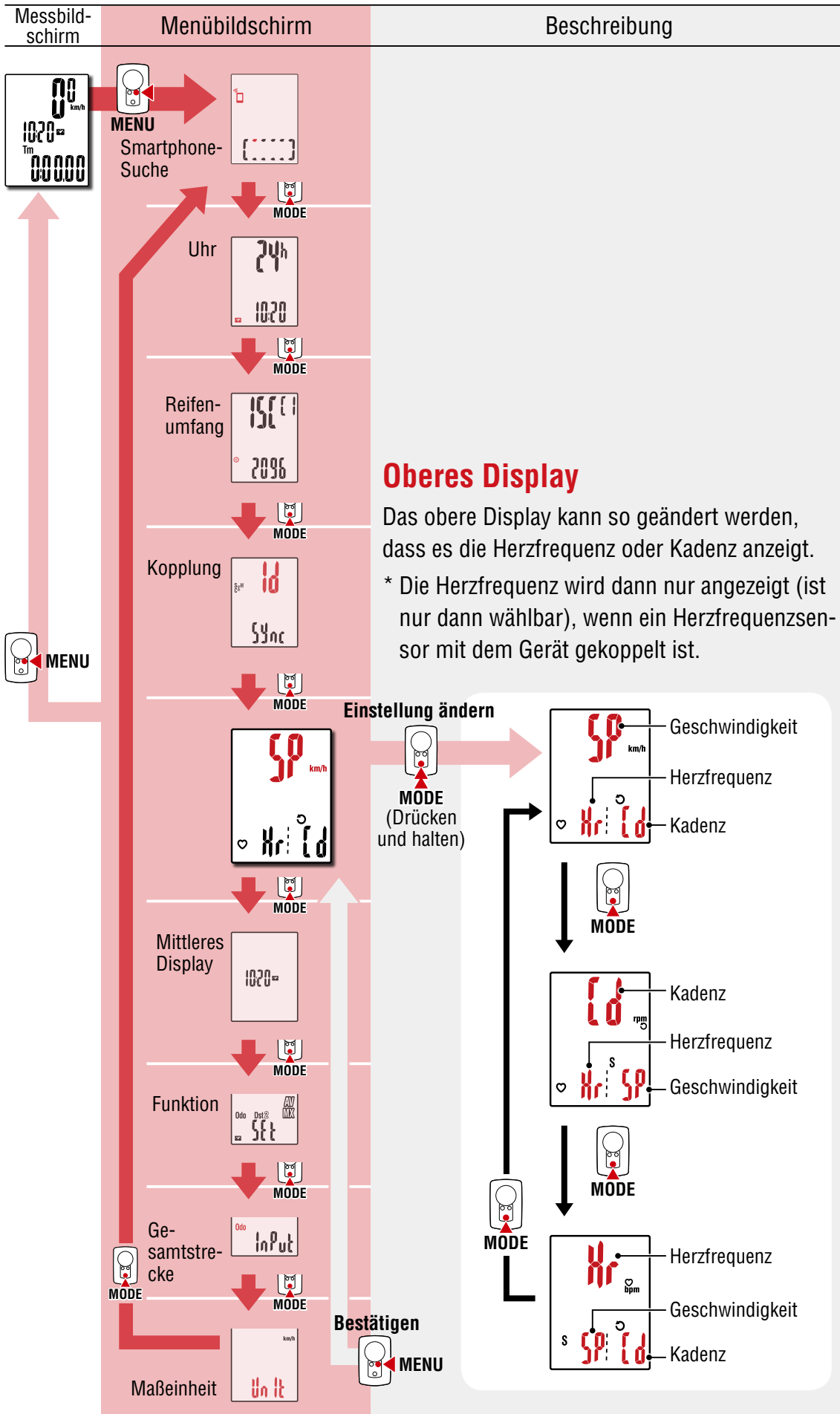

Gerät verwenden

App verwenden



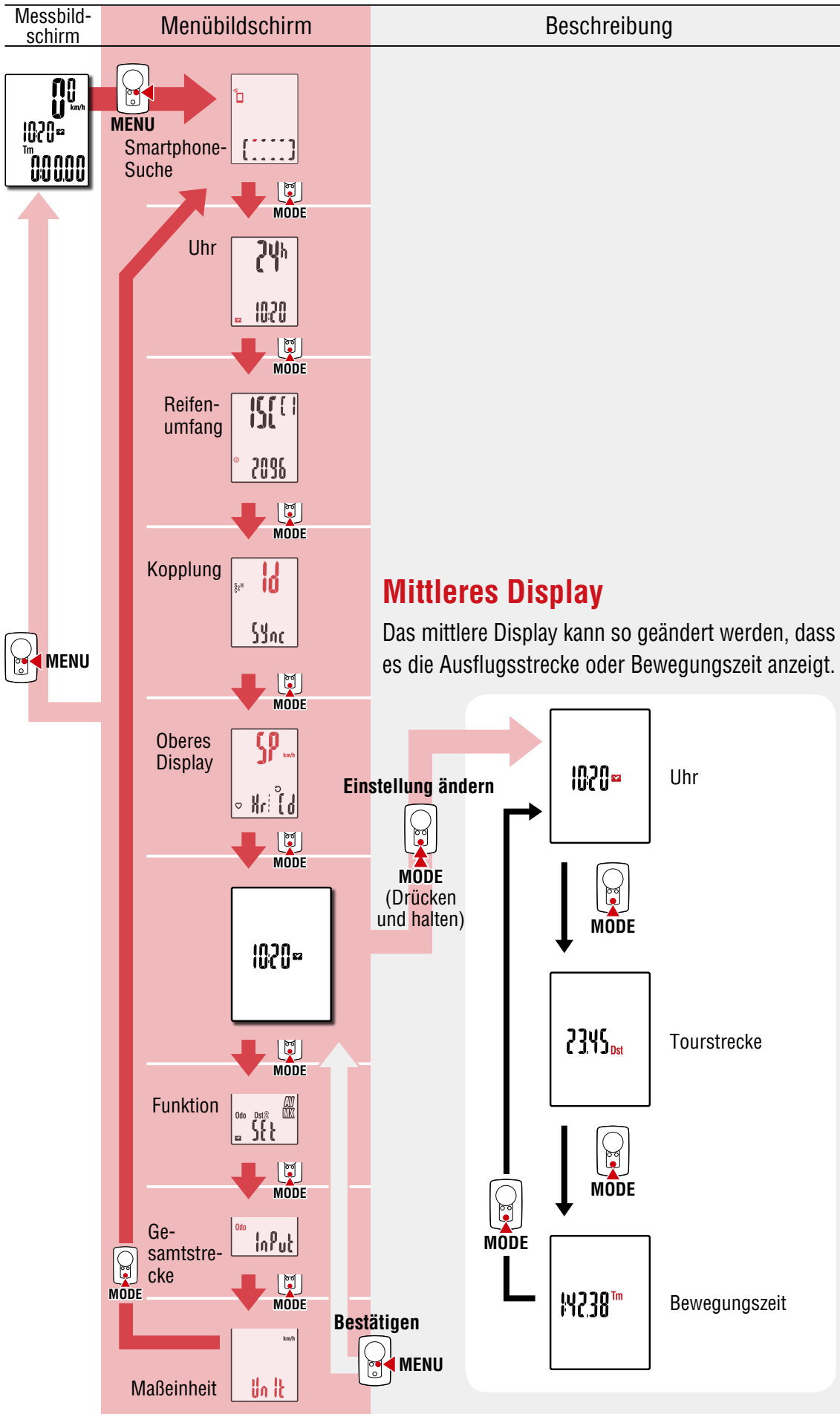

Gerät verwenden

App verwenden



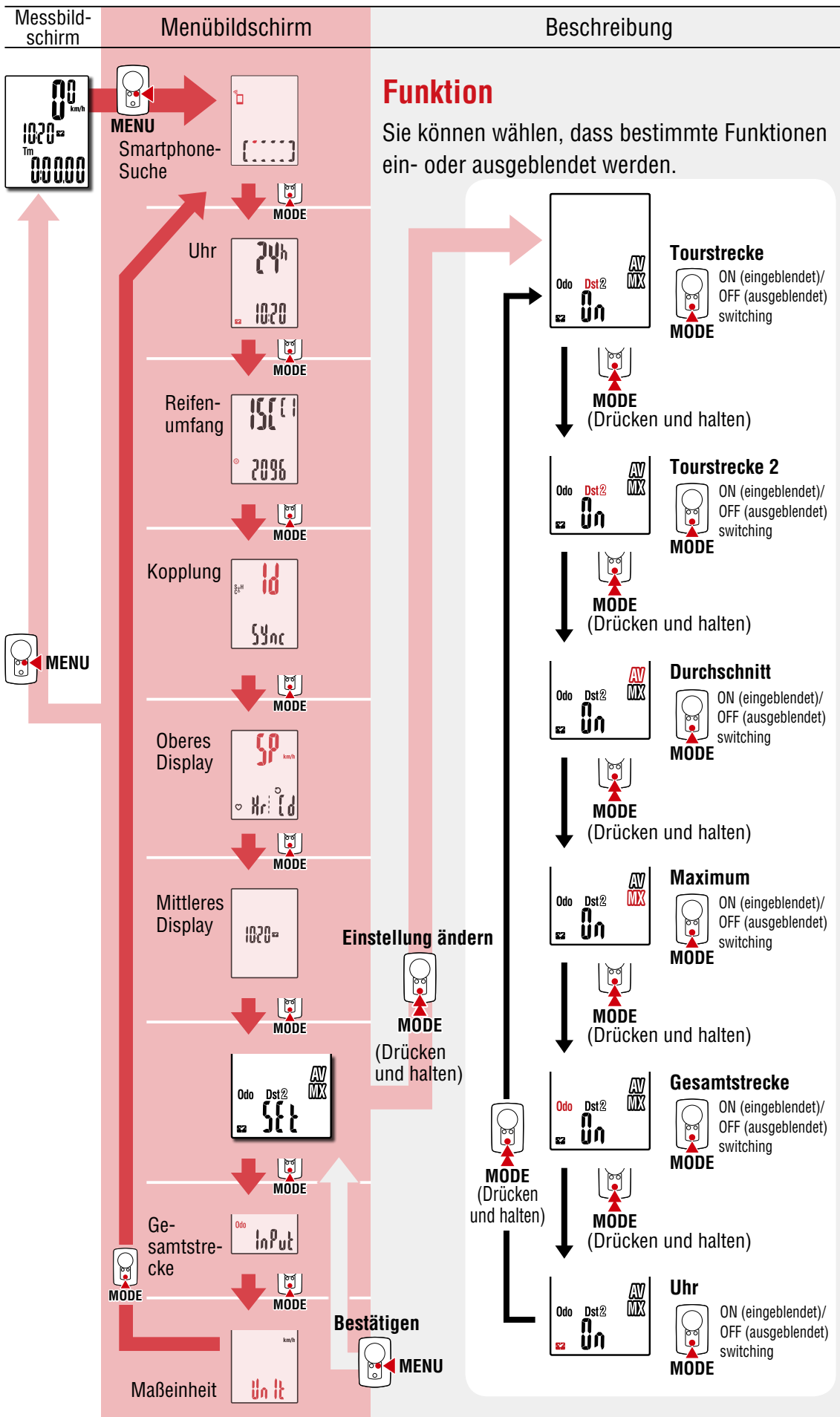

Gerät verwenden
App verwenden



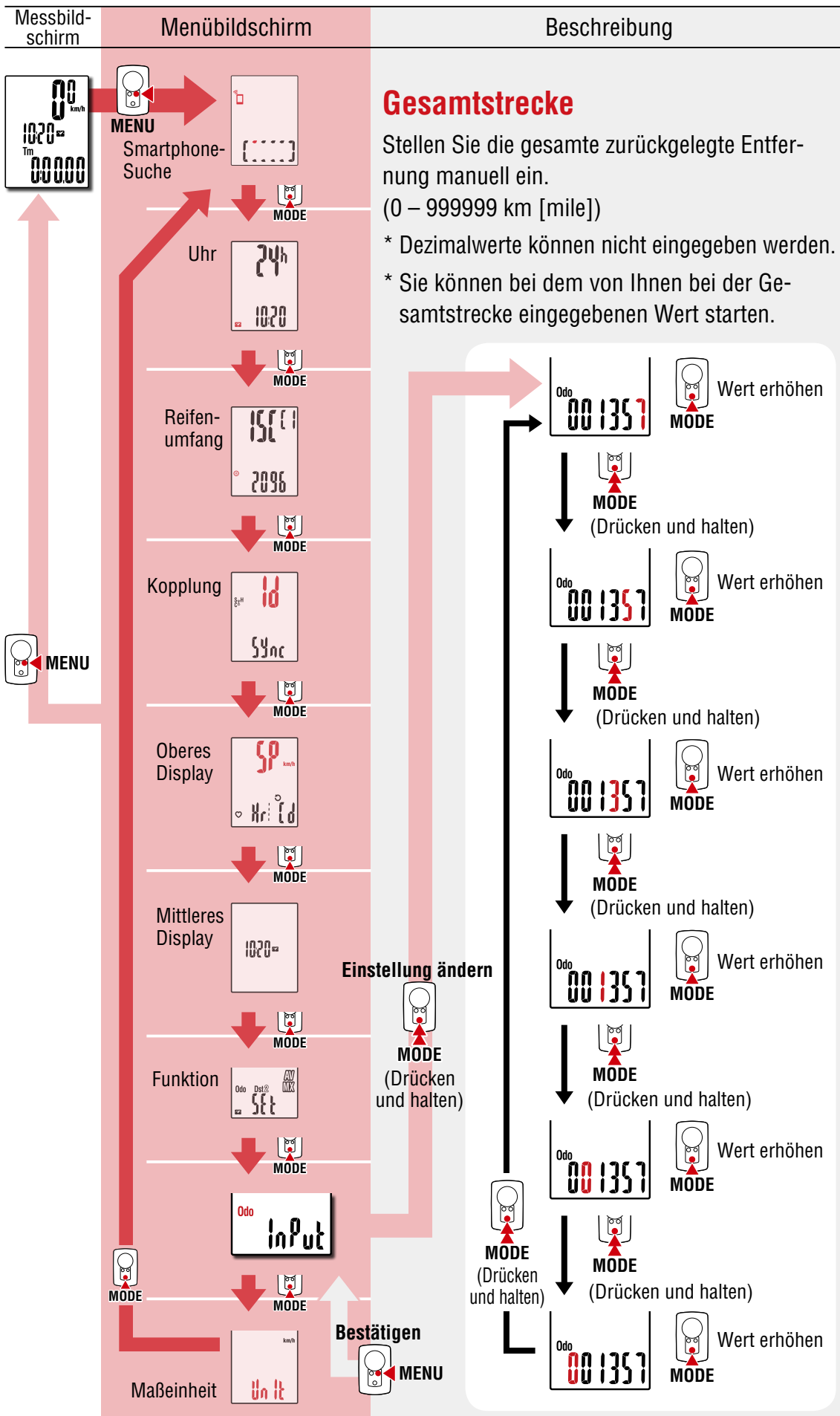

Gerät verwenden
App verwenden

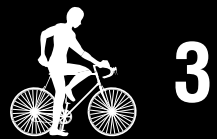

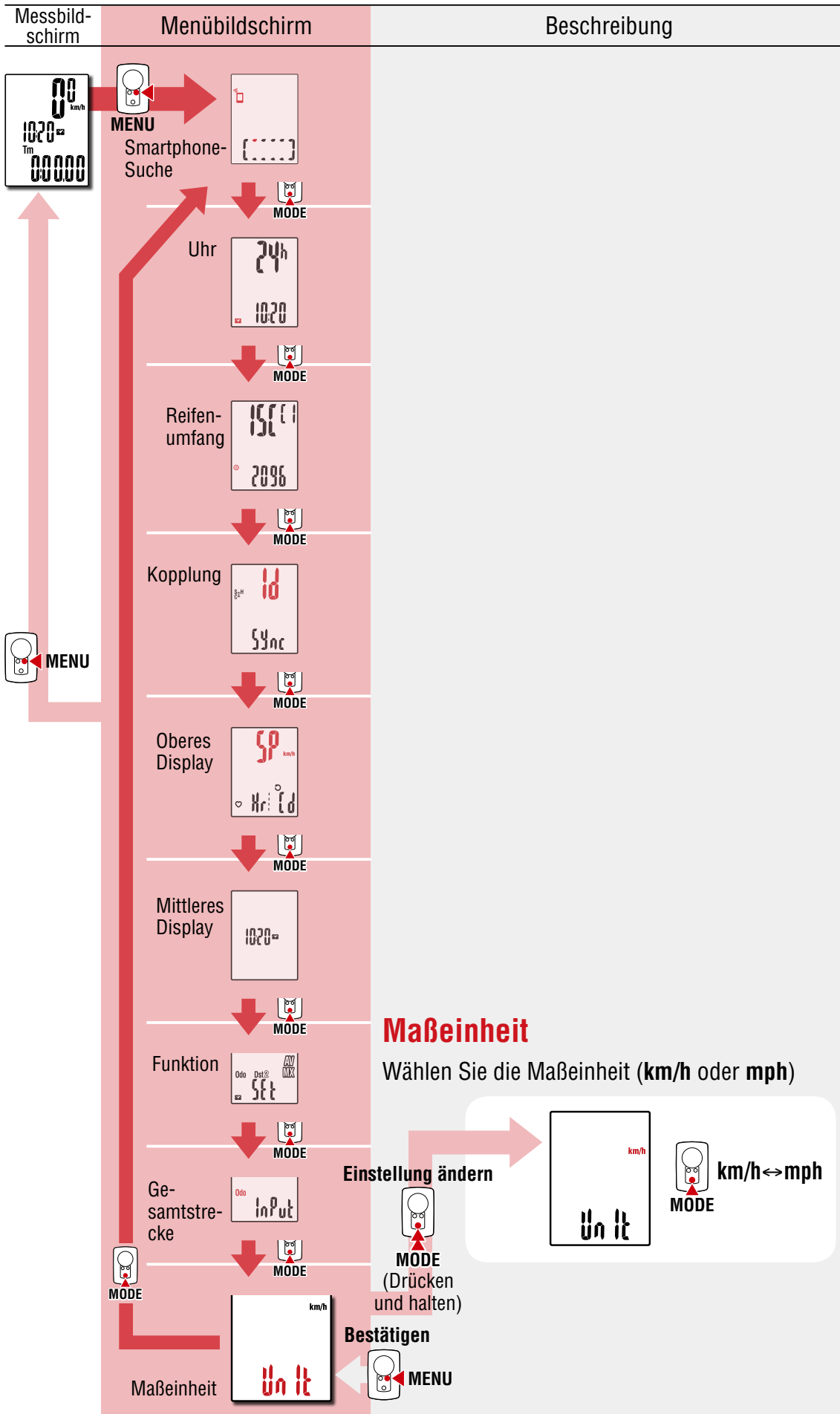

Gerät verwenden

App verwenden



Möglichkeiten mit einem Smartphone

Durch Verbindung von PADRONE DIGITAL mit einem Smartphone (Cateye Cycling™) können Sie über das Smartphone Messdaten verwalten und PADRONE-DIGITAL-Einstellungen ändern.

Stellen Sie eine Verbindung zu einem Smartphone her, indem Sie Cateye Cycling™ installieren und eine Kopplung mit PADRONE DIGITAL durchführen.

Anweisungen zum Installieren/Koppeln mit Cateye Cycling™ finden Sie in den Schritten 1 bis 5 im Abschnitt [“Mit einem Smartphone einrichten \(Cateye Cycling™\)“](#) (Seite 15).

Folgendes kann an einem Smartphone (Cateye Cycling™) durchgeführt werden. Bitte wählen Sie das gewünschte Element.

- [Messergebnisse an einem Smartphone importieren \(Seite 32\)](#)
- [Prüfen/laden Sie die importierten Messergebnisse hoch. \(Seite 33\)](#)
- [Kontoeinstellungen \(Seite 34\)](#)
- [Maßeinheit ändern \(km/h oder mph\) \(Seite 35\)](#)
- [Messbildschirm anpassen \(Seite 36\)](#)
- [Anfangswerte für Gesamtstrecke eingeben \(Seite 37\)](#)
- [Einen neuen Sensor zufügen \(Seite 38\)](#)
- [Reifenumfang des Sensors ändern \(Seite 40\)](#)

* Starten Sie Cateye Cycling™ neu, wenn eine Verbindung zwischen einem gekoppelten PADRONE DIGITAL keine Verbindung zum Smartphone (Cateye Cycling™) hergestellt werden kann.

Falls das Problem dadurch nicht behoben wird, starten Sie Ihr Smartphone neu.



1



2

Gerät verwenden

App verwenden



3



4



5

1/10



Messergebnisse an einem Smartphone importieren

* Sie können Messergebnisse importieren, indem Sie PADRONE DIGITAL mit einem Smartphone verbinden.

PADRONE DIGITAL

1 Drücken Sie am Messbildschirm zur Anzeige des Smartphone-Suchbildschirms die **MENU**-Taste.

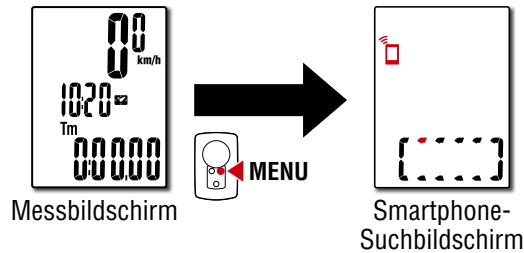

Smartphone

2 Starten Sie Cateye Cycling™, tippen Sie auf ☰ (Menü) und setzen Sie [Verbinden] auf Ein.
[Daten vom Computer lesen...] wird angezeigt und das Smartphone verbindet sich mit PADRONE DIGITAL. Befolgen Sie anschließend die nachstehenden Schritte.

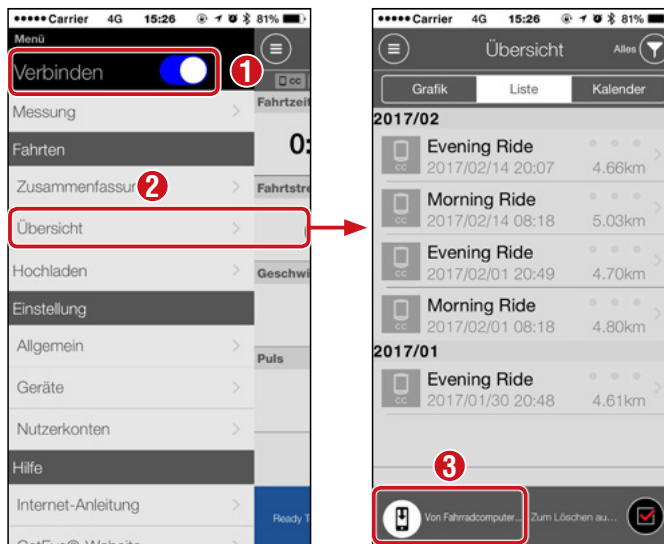

- * Falls Übersichtsdaten (Messergebnisse) nicht auf PADRONE DIGITAL gespeichert sind, wird die Schaltfläche ☑ nicht angezeigt.
- * Gemessene Werte, die nicht zurückgesetzt wurden, können nicht importiert werden. Führen Sie vor Verbindung mit einem Smartphone die Zurücksetzung mit PADRONE DIGITAL durch. ["Daten zurücksetzen \(Übersichtsdaten werden gespeichert\)" \(Seite 21\)](#)

3 Tippen Sie oben links am Bildschirm auf ☰ (Menü), setzen Sie [Verbinden] auf Aus.
PADRONE DIGITAL trennt die Verbindung zum Smartphone und wechselt zum Messbildschirm.



Gerät verwenden

App verwenden



Appendix

Prüfen/laden Sie die importierten Messergebnisse hoch.

* Sie können die Messergebnisse nur an einem Smartphone prüfen und auf Serviceseiten hochladen.

Smartphone

1 Starten Sie Gateye Cycling™ und tippen Sie in ☰ (Menü) auf [Übersicht].

Tippen Sie dann in der folgenden Reihenfolge auf den Bildschirm.

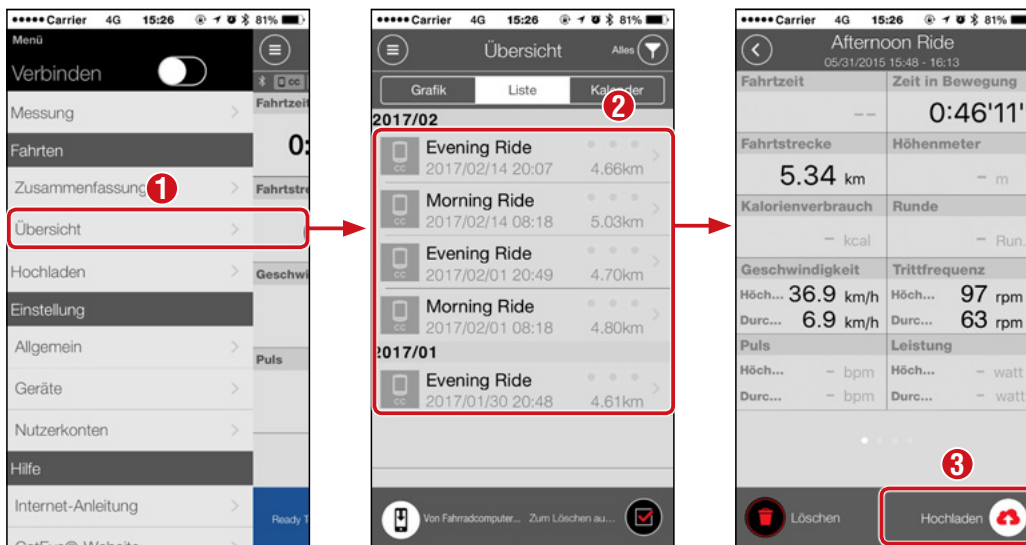

* Zum Hochladen müssen Sie ein Konto bei der entsprechenden Serviceseite registriert haben und die [Nutzerkonten]-Einstellungen auf der nächsten Seite müssen abgeschlossen sein.



1



2

Gerät verwenden

App verwenden



3



4



5

3/10

Kontoeinstellungen

* Sie können ein Konto für Serviceseiten nur an einem Smartphone einrichten.

Smartphone

1 Starten Sie Cateye Cycling™ und tippen Sie in ☰ (Menü) auf [Nutzerkonten].

Tippen Sie dann in der folgenden Reihenfolge auf den Bildschirm.

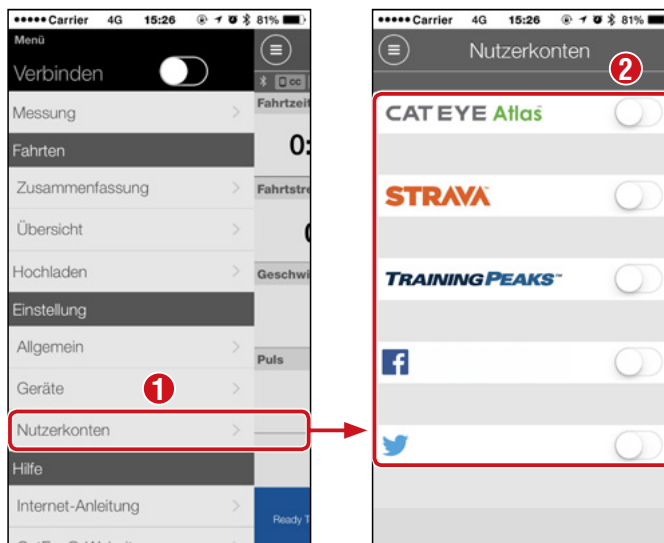

* Beim Hochladen von Daten an CATEYE Atlas™ können Aktivitäten auf Seiten sozialer Netzwerke veröffentlicht werden.



Gerät verwenden

App verwenden



Maßeinheit ändern (km/h oder mph)

* Sie können die Maßeinheit ändern, indem Sie PADRONE DIGITAL mit einem Smartphone verbinden.

PADRONE DIGITAL

1 Drücken Sie am Messbildschirm zur Anzeige des Smartphone-Suchbildschirms die **MENU**-Taste.

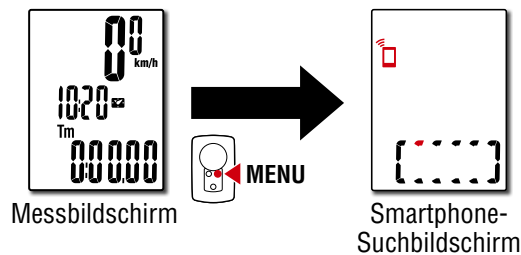

Smartphone

2 Starten Sie Cateye Cycling™, tippen Sie auf ☰ (Menü) und setzen Sie [Verbinden] auf Ein. [Daten vom Computer lesen...] wird angezeigt und das Smartphone verbindet sich mit PADRONE DIGITAL. Befolgen Sie anschließend die nachstehenden Schritte.

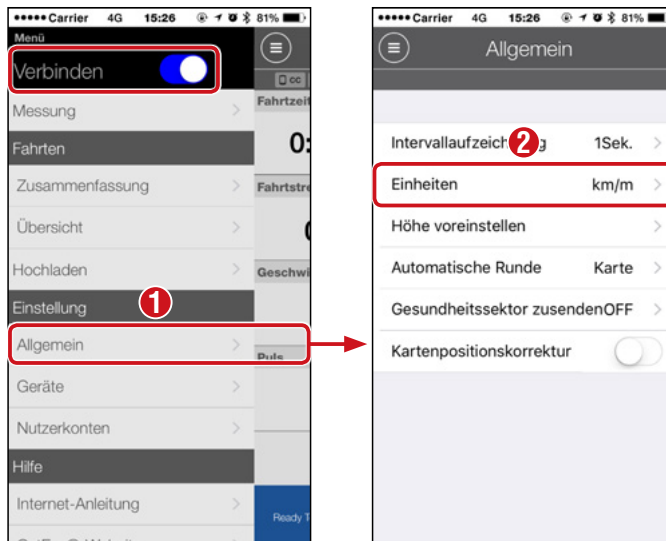

* Andere Einstellungen als [Einheiten] können nicht am PADRONE DIGITAL vorgenommen werden.

3 Tippen Sie oben links am Bildschirm auf ☰ (Menü), setzen Sie [Verbinden] auf Aus. PADRONE DIGITAL trennt die Verbindung zum Smartphone und wechselt zu einem Messbildschirm, auf den die Einrichtungsdetails angewandt wurden.



Gerät verwenden

App verwenden



Messbildschirm anpassen

* Sie können den Messbildschirm anpassen, indem Sie PADRONE DIGITAL mit einem Smartphone verbinden.

PADRONE DIGITAL

1 Drücken Sie am Messbildschirm zur Anzeige des Smartphone-Suchbildschirms die **MENU**-Taste.

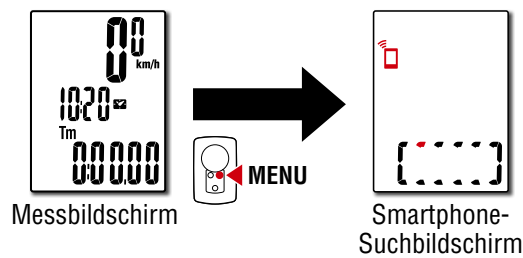

Smartphone

2 Starten Sie Cateye Cycling™, tippen Sie auf ☰ (Menü) und setzen Sie [Verbinden] auf Ein.
[Daten vom Computer lesen...] wird angezeigt und das Smartphone verbindet sich mit PADRONE DIGITAL. Befolgen Sie anschließend die nachstehenden Schritte.

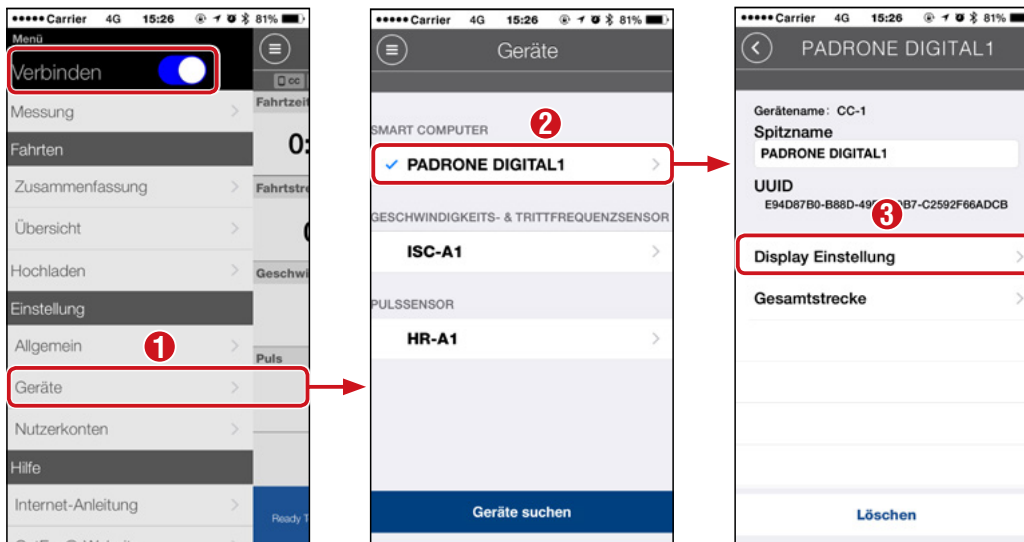

3 Tippen Sie oben links am Bildschirm auf ☰ (Menü), setzen Sie [Verbinden] auf Aus.

PADRONE DIGITAL trennt die Verbindung zum Smartphone und wechselt zum Messbildschirm, auf den die Einrichtungsdetails angewandt wurden.



Gerät verwenden

App verwenden



Anfangswerte für Gesamtstrecke eingeben

* Sie können die Gesamtstrecke eingeben, indem Sie PADRONE DIGITAL mit einem Smartphone verbinden.

PADRONE DIGITAL

1 Drücken Sie am Messbildschirm zur Anzeige des Smartphone-Suchbildschirms die **MENU**-Taste.

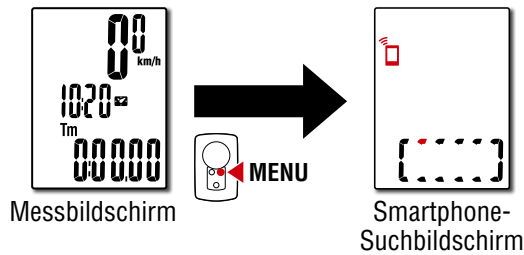

Gerät verwenden

App verwenden

Smartphone

2 Starten Sie Cateye Cycling™, tippen Sie auf (Menü) und setzen Sie [Verbinden] auf Ein. [Daten vom Computer lesen...] wird angezeigt und das Smartphone verbindet sich mit PADRONE DIGITAL. Befolgen Sie anschließend die nachstehenden Schritte.

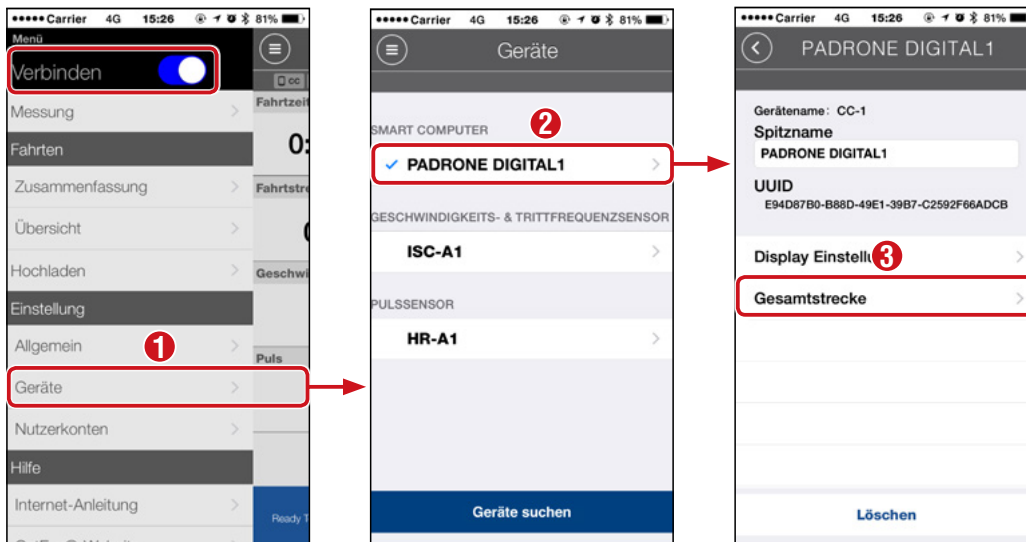

3 Tippen Sie oben links am Bildschirm auf (Menü), setzen Sie [Verbinden] auf Aus.

PADRONE DIGITAL trennt die Verbindung zum Smartphone und wechselt zum Messbildschirm, auf den die Einrichtungsdetails angewandt wurden.



Einen neuen Sensor zufügen

⚠ Vorsicht!:

- Zur Verwendung von PADRONE DIGITAL müssen Sie ihn mit einem Sensor koppeln, der den Bluetooth®-SMART-Standard unterstützt.
 - Koppeln Sie Sensoren nicht bei einer Rennveranstaltung oder an ähnlichen Orten, an denen sich viele andere Nutzer befinden. Andernfalls könnte sich PADRONE DIGITAL mit einem anderen Gerät koppeln.
 - **Einen kommerziellen Sensor und PADRONE DIGITAL koppeln:**
Kehren Sie bei Verwendung eines kommerziellen Sensors mit einem iPhone zu  (Menü) zurück, stellen Sie [Verbinden] auf AUS ein und führen Sie eine Kopplung mit dem PADRONE DIGITAL durch. ["Kopplung" \(Seite 25\)](#)
- * Bei Verwendung eines iPhone können Sie Einstellungen kommerzieller Sensoren nicht mit dem PADRONE DIGITAL synchronisieren.

* Der Sensor kann gekoppelt werden, selbst wenn der PADRONE DIGITAL nicht mit einem Smartphone verbunden ist. In diesem Fall werden Sensorinformationen mit PADRONE DIGITAL synchronisiert, sobald er mit einem Smartphone verbunden wird.

PADRONE DIGITAL

- 1 Drücken Sie am Messbildschirm zur Anzeige des Smartphone-Suchbildschirms die **MENU**-Taste.

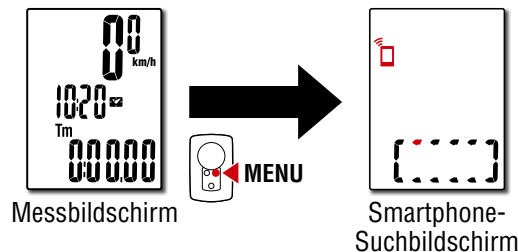

Smartphone

- 2 Starten Sie Cateye Cycling™, tippen Sie auf  (Menü) und setzen Sie [Verbinden] auf Ein. [Daten vom Computer lesen...] wird angezeigt und das Smartphone verbindet sich mit dem PADRONE DIGITAL. Befolgen Sie anschließend die Schritte auf der nächsten Seite.



1



2

Gerät verwenden

App verwenden



3



4



5
8/10

Einen neuen Sensor zufügen

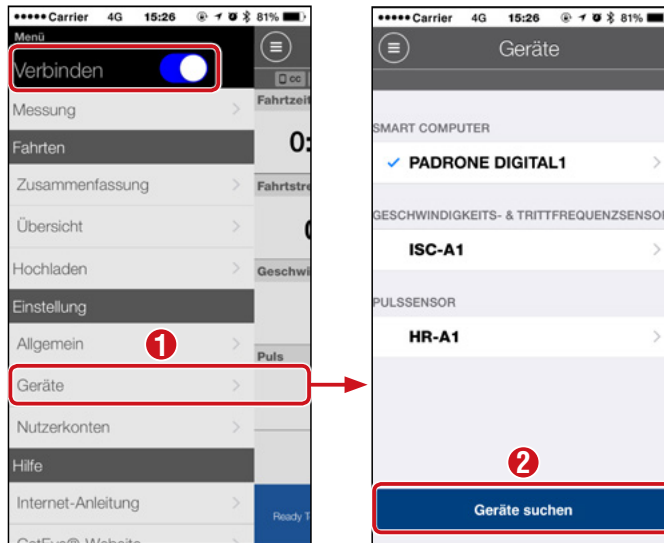

Aktivieren Sie nach Antippen von [Geräte suchen] den zugefügten Sensor über die Anweisungen in der folgenden Tabelle.

CATEYE-Sensoren	Sensor aktivieren	Anzeige
Geschwindigkeits- / Kadenzsensor	Bewegen Sie den Magneten mehrmals durch die Sensorzone. (Innerhalb von 3 mm)	ISC
Herzfrequenzsensor	Reiben Sie beide Elektrodenpolster mit Ihren Daumen.	HR

* Geschwindigkeits-/Kadenzsensor und Herzfrequenzsensor können Sie auch durch Betätigung der **RESET**-Taste aktivieren.

Wenn Cateye Cycling™ das Sensorsignal erkennt, wird eine Meldung am Smartphone angezeigt.

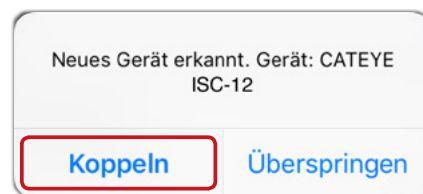

Wenn [Koppeln] angetippt wird, wird der Name des synchronisierten Sensors angezeigt und die Kopplung ist abgeschlossen.

* Beim Koppeln eines Sensors mit Cateye Cycling™ wird hinter dem Sensornamen ein „A“ angezeigt.

3 Tippen Sie oben links am Bildschirm auf ☰ (Menü), setzen Sie [Verbinden] auf Aus.

Der PADRONE DIGITAL trennt die Verbindung zum Smartphone und der neue Sensor ist einsatzbereit.



Gerät verwenden

App verwenden



Reifenumfang des Sensors ändern

* Sie können den Reifenumfang ändern, indem Sie PADRONE DIGITAL mit einem Smartphone verbinden.

PADRONE DIGITAL

1 Drücken Sie am Messbildschirm zur Anzeige des Smartphone-Suchbildschirms die **MENU**-Taste.

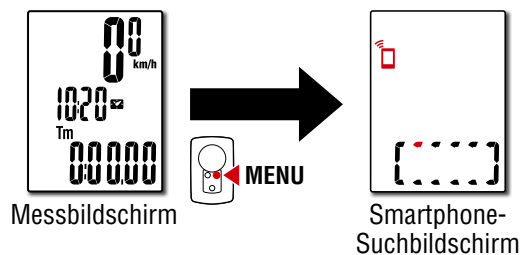

Smartphone

2 Starten Sie Cateye Cycling™, tippen Sie auf ☰ (Menü) und setzen Sie [Verbinden] auf Ein. [Daten vom Computer lesen...] wird angezeigt und das Smartphone verbindet sich mit PADRONE DIGITAL. Befolgen Sie anschließend die nachstehenden Schritte.

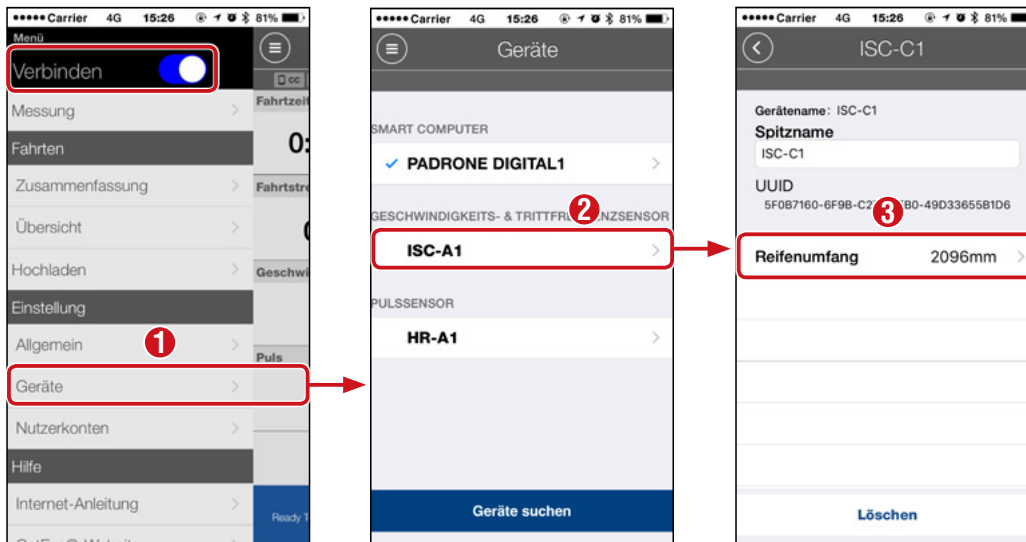

3 Tippen Sie oben links am Bildschirm auf ☰ (Menü), setzen Sie [Verbinden] auf Aus.

PADRONE DIGITAL trennt die Verbindung zum Smartphone und wechselt zum Messbildschirm, auf den die Einrichtungsdetails angewandt wurden.



1



2

Gerät verwenden

App verwenden



3



4



5

10/10

Appendix

⚠️ **Warnung!!! / Vorsicht!**

⚠️ **Warnung!!!:**

- Konzentrieren Sie sich nicht auf den PADRONE DIGITAL, während Sie fahren. Achten Sie beim Fahren auf Ihre Sicherheit!
- Installieren Sie den Magneten, den Sensor und die Aufnahme auf sichere Weise. Kontrollieren Sie diese in regelmäßigen Abständen.
- Falls ein Kind eine Batterie aus Versehen verschluckt, suchen Sie sofort einen Arzt auf.

⚠️ **Vorsicht!:**

- Vermeiden Sie es, den PADRONE DIGITAL für längere Zeit direkter Sonneneinstrahlung auszusetzen.
- Zerlegen Sie den PADRONE DIGITAL nicht.
- Lassen Sie den PADRONE DIGITAL nicht fallen. Dies kann zu Fehlfunktion und Beschädigungen führen.
- Auf dem Halter montiert können sie durch Drücken der genoppten Fläche die **MODE** Taste auslösen. Wenn Sie zu viel Druck ausüben, kann dies Fehlfunktionen verursachen, sowie den PADRONE DIGITAL beschädigen.
- Achten Sie darauf, die Drehscheibe der FlexTight™-Halterung von Hand festzuziehen. Wenn Sie sie mit einem Werkzeug oder dergleichen befestigen, kann dies das Schraubengewinde beschädigen.
- Verwenden Sie für die Reinigung des PADRONE DIGITALs und des Zubehörs keinen Verdünner, Benzol oder Alkohol.
- Falls die Batterie durch einen falschen Typ ersetzt wird, besteht Explosionsgefahr. Entsorgen Sie leere Batterien entsprechend den ortsüblichen Bestimmungen. 
- Die LCD-Anzeige kann verzerrt erscheinen, wenn durch polarisierte Sonnenbrillengläser gesehen wird.

Bluetooth® Smart

An folgenden Orten und/oder in folgenden Umgebungen treten Störungen auf, die zu einer fehlerhaften Messung führen können.

- In der Nähe von Fernsehern, PCs, Radios oder Auto-/Zugmotoren.
- In der Nähe von Bahnübergängen, an Gleisen, in der Nähe von Übertragungsmasten und Radarstationen usw.
- Bei Verwendung mit anderen drahtlosen Geräten (einschließlich anderer Bluetooth®-Produkte) oder bestimmten batteriebetriebenen Leuchten.

CC-PA400B Frequenzband: 2,4 GHz Abgestrahlte Leistung: -5,7 dBm (0,269 mW) bei EIPR
ISC-12 Frequenzband: 2,4 GHz Abgestrahlte Leistung: -9,24 dBm
HR-12 Frequenzband: 2,4 GHz Abgestrahlte Leistung: -0,09 dBm

Hiermit erklärt CATEYE Co., Ltd., dass das Funkgerät des Typs CC-PA400B / ISC-12 / HR-12 mit der Richtlinie 2014/53/EU übereinstimmt. Der vollständige Wortlaut der EU-Konformitätserklärung ist unter der folgenden Internetadresse verfügbar:
cateye.com/doc



1



2

Gerät verwenden

App verwenden



3



4



5

Unterschiede zwischen Formatierung und Neustart

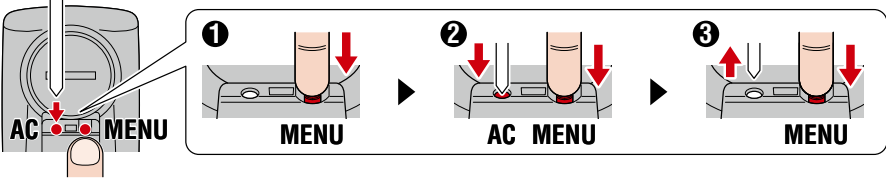
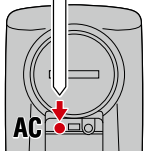
Aktion	Beschreibung
Formatierung	<p>Führen Sie diese Aktion aus, wenn Sie das Gerät zum ersten Mal benutzen oder alle gemessenen Daten löschen und die Einstellungen auf ihre Standardwerte zurücksetzen möchten.</p> <p>Vorgehensweise</p> 
Neustart	<p>Führen Sie diese Aktion aus, wenn Sie die Batterie des PADRONE DIGITAL gewechselt haben oder das Display etwas Ungewöhnliches anzeigt. Bei einem Neustart bleiben die nachstehenden Daten erhalten.</p> <ul style="list-style-type: none"> ● Maßeinheit ● Uhr ● Sensorkopplungsinformationen und Reifenumfang ● Obere und mittlere Anzeige ● Funktion ● Gesamtstrecke ● Übersichtsdaten, die zurückgesetzt und gespeichert wurden <p>Operation</p> 

Wartung

Falls PADRONE DIGITAL und/oder Zubehörteile schmutzig werden, reinigen Sie sie mit einem leicht mit milder Seife angefeuchteten Tuch.



1



2

Gerät verwenden

App verwenden



3



4



5



Batterie ersetzen

● PADRONE DIGITAL

Ersetzen Sie die Batterie, sobald  (Batteriesymbol) angezeigt wird. Setzen Sie eine neue Lithium-Batterie (CR2032) ein; der Pluspol (+) muss dabei nach oben zeigen.

* Drücken Sie nach Auswechslung der Batterie immer nur die **AC**-Taste zum Neustarten des Gerätes. Der Wert der Gesamtentfernung und die Einstellungswerte bleiben erhalten.

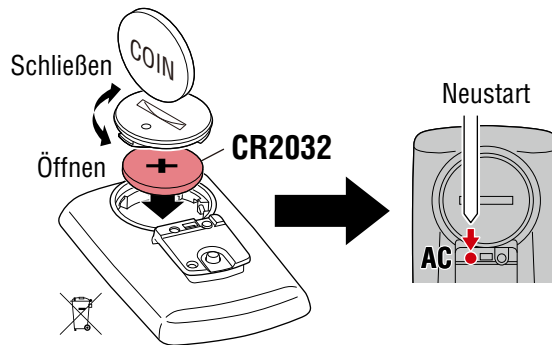

● Geschwindigkeits-/Kadenzsensor (ISC-12)

Falls die aktuelle Geschwindigkeits- oder Kadenzanzeige des PADRONE DIGITAL zu blinken beginnt, ist es an der Zeit, die Batterie zu wechseln. Installieren Sie eine neue Lithiumbatterie (CR2032) so, dass die Seite (+) sichtbar ist. Verschließen Sie die Batteriefachabdeckung dann sicher.

* Drücken Sie nach Auswechslung der Batterie immer die **RESET**-Taste an der Rückseite des Gerätes und passen Sie die Position des Sensors entsprechend dem Magneten aus. Beachten Sie dazu [“Geschwindigkeits-/Kadenzsensor \(ISC-12\) montieren“ \(Seite 5\)](#)

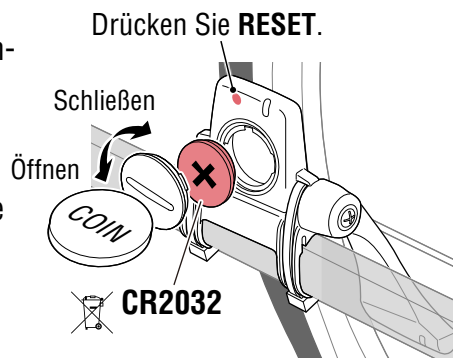

● Herzfrequenzsensor (HR-12)

Wenn die Herzfrequenzanzeige von PADRONE DIGITAL zu blinken beginnt, ist es an der Zeit, die Batterie zu wechseln. Installieren Sie eine neue Lithiumbatterie (CR2032) so, dass die Seite (+) sichtbar ist. Verschließen Sie die Batteriefachabdeckung dann sicher.

* Drücken Sie nach Auswechslung der Batterie immer **RESET**.

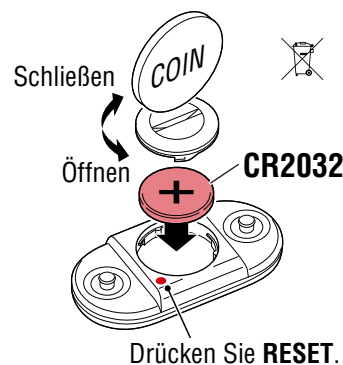

Gerät verwenden

App verwenden



* Detaillierte Erläuterungen zur Benutzung von CATEYE-Sensoren, bspw. zu Montage oder Kopplung, finden Sie in der [Online-Anleitung des Sensors](#) (auf unserer Webseite) oder in der [Kurzanleitung](#) (PDF/Smartphone-App).

Problemlösung

Messung funktioniert nicht

PADRONE DIGITAL wechselt nicht zum Messbildschirm. Was soll ich tun?

- Blinkt  am PADRONE DIGITAL?

PADRONE DIGITAL ist mit einem Smartphone verbunden.

Setzen Sie [Verbinden] in  (Menü) des Smartphones (Cateye Cycling™) auf [Aus] oder schließen Sie Cateye Cycling™.

Warum empfangen Sie kein Sensorsignal?

- Bei Verwendung eines Smartphones (Cateye Cycling™): Ist [Verbinden] in  (Menü) auf [Ein] eingestellt?

Setzen Sie [Verbinden] auf [Aus] oder schließen Sie Cateye Cycling™.

- Verwenden Sie eine andere Smartphone-Anwendung, die sich mit dem Bluetooth®-Sensor verbindet?

Der Bluetooth®-Sensor könnte mit dem Smartphone verbunden sein. Bluetooth®-Sensoren können sich immer nur mit einem einzigen Gerät verbinden. Stellen Sie die Benutzung aller anderen Apps ein oder ändern Sie die App-Einstellungen so, dass sie keine Verbindung zu Bluetooth®-Sensoren herstellen.

- Schalten Sie Bluetooth® an Ihrem Smartphone aus, da der Sensor möglicherweise eine Verbindung zum Smartphone hergestellt hat.

Stellen Sie sicher, dass der Sensor verbunden ist.

Sie sollten Bluetooth® an Ihrem Smartphone abschalten, wenn die Verbindung des Sensors instabil ist.

- Verwenden Sie gleichzeitig andere kabellose Geräte (einschließlich anderer Bluetooth®-Geräte)?

Hören Sie auf, die Geräte gleichzeitig zu benutzen, und stellen Sie sicher, dass die Verbindung wiederhergestellt wird.

- Drücken Sie die **RESET**-Taste an dem Sensor, der keine Verbindung herstellen kann.

Stellen Sie sicher, dass der Sensor verbunden ist.



1



2

Gerät verwenden

App verwenden



3



4



5



Problemlösung

Messung funktioniert nicht

Warum empfangen Sie kein Sensorsignal? (Fortsetzung)

- Ist der Sensor mit dem Gerät gekoppelt?

Der Sensor muss mit dem PADRONE DIGITAL gekoppelt sein. Führen Sie die Kopplung am PADRONE DIGITAL oder über ein Smartphone (Cateye Cycling™) durch.

- PADRONE DIGITAL: ["Kopplung" \(Seite 25\)](#)
- Smartphone: ["Einen neuen Sensor hinzufügen" \(Seite 38\)](#)

⚠ Vorsicht!:

Einen kommerziellen Sensor und PADRONE DIGITAL koppeln:
Kehren Sie bei Verwendung eines kommerziellen Sensors mit einem iPhone zu  (Menü) zurück, stellen Sie [Verbinden] auf AUS ein und führen Sie eine Kopplung mit dem PADRONE DIGITAL durch.
["Kopplung" \(Seite 25\)](#)

* Bei Verwendung eines iPhone können Sie Einstellungen kommerzieller Sensoren nicht mit dem PADRONE DIGITAL synchronisieren.

- Ist die Batterie von PADRONE DIGITAL oder Sensor erschöpft?

* Die Batterieleistung lässt im Winter nach.

Ersetzen Sie die Batterien entsprechend den Anweisungen unter ["Batterie ersetzen" \(Seite 43\)](#).

Es werden keine Signale vom Geschwindigkeits- oder Kadenzsensor empfangen

- Ist der Abstand zwischen der Sensorzone des Sensors und dem Magneten zu groß? (Der Abstand darf maximal 3 mm betragen.)
- Passiert der Magnet die Sensorzone richtig?

Passen Sie die Position von Magnet und/oder Geschwindigkeitssensor an.

Es werden keine Herzfrequenzsignale empfangen

- Möglicherweise ist das Elektrodenpolster verrutscht.

Prüfen Sie, ob das Elektrodenpolster noch eng an Ihrem Körper anliegt.

- Möglicherweise ist Ihre Haut trocken.

Feuchten Sie das Elektrodenpolster leicht an.

- Möglicherweise ist das Elektrodenpolster aufgrund längerer Benutzung verschlisslen oder beschädigt.

In diesem Fall müssen Sie den Gurt durch einen neuen ersetzen.



1



2

Gerät verwenden

App verwenden



3



4



5



Problemlösung

Ungewöhnliche Anzeige

Die Anzeige bleibt trotz Betätigung der Taste schwarz.

Ersetzen Sie die Batterie im PADRONE DIGITAL entsprechend den Anweisungen unter [“Batterie ersetzen“](#) (Seite 43).

Es werden falsche Daten angezeigt.

Drücken Sie zum Neustarten die **AC**-Taste an der Rückseite des PADRONE DIGITAL. Die Einstellungswerte werden beibehalten.

Warum blinken Messwerte?

Wenn Sie einen Cateye-Sensor verwenden, zeigen gemessene Werte durch Blinken an, dass die Batterie in dem entsprechenden Sensor beinahe erschöpft ist. Beachten Sie zum Auswechseln der Batterie des jeweiligen Sensors [“Batterie ersetzen“](#) (Seite 43).



1



2

Gerät verwenden

App verwenden

Fehler bei Verwendung von Cateye Cycling™ (Smartphone)

Verbindung eines gekoppelten PADRONE DIGITAL mit einem Smartphone (Cateye Cycling™) nicht möglich

Starten Sie Cateye Cycling™ neu. Wenn das Problem dadurch nicht gelöst wird, starten Sie Ihr Smartphone neu.



3

(Import-Schaltfläche) zum Importieren von Übersichtsdaten wird in der Aktivitätsliste nicht angezeigt

- Haben Sie PADRONE DIGITAL zurückgesetzt?

Zum Importieren der Übersichtsdaten mittels Cateye Cycling™ muss der PADRONE DIGITAL zurückgesetzt werden (**MODE** wird länger als 2 Sekunden an einem anderen Display als **Dst2** gedrückt).

- Falls PADRONE DIGITAL zurückgesetzt wurde, aber  (Import-Schaltfläche) nicht angezeigt wird:

Messungen für Trips von 0,1 km oder weniger werden nicht als Übersichtsdaten aufgezeichnet.



4



5

Daten können nicht hochgeladen werden

- Haben Sie das Konto für jede Serviceseite eingerichtet?

Tippen Sie über  (Menü) in der Smartphone-App (Cateye Cycling™) auf [Konto] und geben Sie die Kontodaten für jede Seite ein.

- Freigabe auf Facebook oder Twitter nicht möglich

Tippen Sie in Cateye Cycling™ auf  (Menü) > [Konto], und schalten Sie dann zum Lösen des Problems Facebook und Twitter vorübergehend aus und wieder ein.

Hauptspezifikationen

Batterie / Batterie Lebensdauer	PADRONE DIGITAL	Lithiumbatterie (CR2032) x 1 / Ca. 4 Monate
	Geschwindigkeits-/ Kadenzsensor (ISC-12)	Lithium-Batterie (CR2032) x1 / Ca. 5 Monate
	Herzfrequenzsensor (HR-12)	Lithium-Batterie (CR2032) x1 / Ca. 5 Monate

- * Die Lebensdauer der werksseitig eingesetzten Batterie kann kürzer sein als vorstehend angegeben.
- * Die Batterielaufzeit kann durch die Anzahl gekoppelter Sensoren und die Nutzungsbedingungen reduziert werden.

Controller	4 Bit 1-Chip Microcomputer (Crystal controlled oscillator)	
Anzeige	Flüssigkristallanzeige	
Sensor	Kontaktloser magnetischer Sensor	
Signalübertragung	Bluetooth® Smart	
Übertragungsreich- weite	Ca. 30 m (die Reichweite hängt von Wetter- und Umgebungsbedingungen ab.)	
Reifenumfang	0100 mm – 3999 mm (Anfangswert: 2096 mm)	
Betriebstemperatur	0 °C – 40 °C (Bei Über- oder Unterschreitung dieser Werte kann die Funktion eingeschränkt werden. Eine langsame Reaktion oder eine schwarze Anzeige kann bei niedrigeren bzw. höheren Temperaturen auftreten.)	
Maße / Gewicht	PADRONE DIGITAL	67,5 x 43 x 15,6 mm / 30 g
	Geschwindigkeits-/ Kadenzsensor (ISC-12)	70,4 x 86,3 x 23,5 mm (Wobei der Arm nach unten zeigt; ohne Gummiauflagen) / 19,2 g
	Herzfrequenzsensor (HR-12)	Herzfrequenzsensor : 31 x 62,5 x 11,8 mm (Ohne HF-Gurt) / 17,3 g

- * Die technischen Daten und das Design können ohne vorherige Ankündigung verändert werden.

Standardzubehör

1600280N
Halterungsband



1603970
Geschwindigkeits-/Kadenzsensor
(ISC-12)



1699691N
Reifenmagnet



1699766
Trittfrequenzmagnet

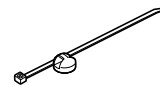

1602193
Halterung



1603980
Herzfrequenzsensor
(HR-12)

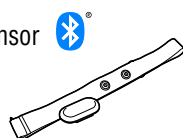

1603595
HF-Gurt

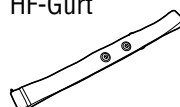

1665150
Lithiumbatterie
(CR2032)



Optionales Zubehör

1604100
Halterung außen/vorne
(OF-100)



1603892
Schlankes
Halterungsset



1

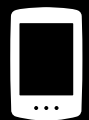

2

Gerät verwenden

App verwenden



3



4



5

Begrenzte garantie

2 Jahre – PADRONE DIGITAL und beigefügte Sensoren (ISC-12 / HR-12) (Zubehör und Batterien ausgeschlossen)

Falls während des normalen Gebrauchs Fehler auftreten, wird das entsprechende Teil des Computers kostenlos repariert oder ersetzt. Die Reparatur muss von CatEye Co., Ltd. durchgeführt werden. Wenn Sie das Gerät einsenden, packen Sie es sorgfältig ein und fügen Sie die Garantiekarte sowie Reparaturhinweise anbei. Achten Sie darauf, Ihren Namen und Ihre Anschrift mit Schreibmaschine oder in Druckbuchstaben deutlich lesbar auf die Garantiekarte zu schreiben. Versicherungskosten und Kosten für den Transport bis zu unserem Kundendienst gehen zu Lasten der Person, die unseren Kundendienst in Anspruch nehmen möchte.

CATEYE CO., LTD.

2-8-25, Kuwazu, Higashi Sumiyoshi-ku, Osaka 546-0041 Japan

Attn: CATEYE Customer Service

Phone : (06)6719-6863

Fax : (06)6719-6033

E-mail : support@cateye.co.jp

URL : <http://www.cateye.com>



1



2

Gerät verwenden

App verwenden



3



4



5

