



CATEYE PADRONE

CYCLOCOMPUTER
CC-PA100W



- Denne brugsanvisning kan ændres uden varsel. Du kan finde den nyeste brugsanvisning på vores websted (som PDF).
- Besøg vores websted, hvor du kan downloade en detaljeret Kom godt i gang-vejledning med videoer.

<http://www.cateye.com/products/detail/CC-PA100W/manual/>



1
Montering af
computeren



2
Konfiguration af
computeren



3
Start afmåling



4
Ændring af
indstillinger



Advarsel/Forsigtig
Produktgaranti mv.

Appendiks

Montering af computeren

1

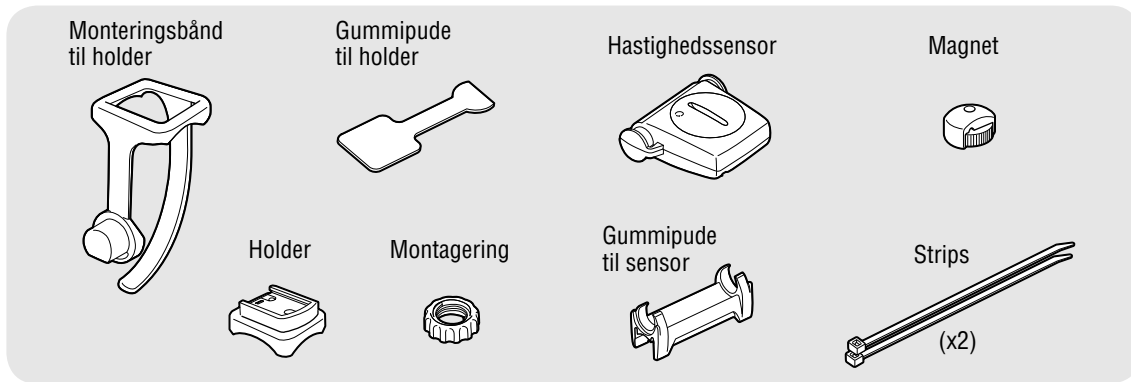

2



1 Montering af holderen

- Montering på frempinden

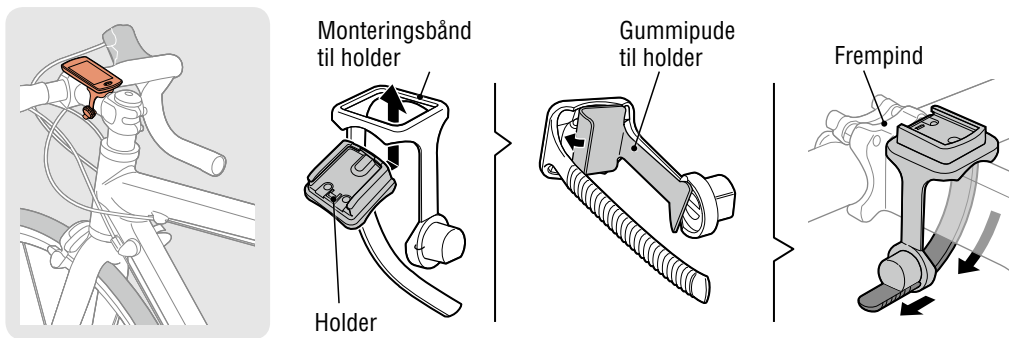

3



- Montering på styret

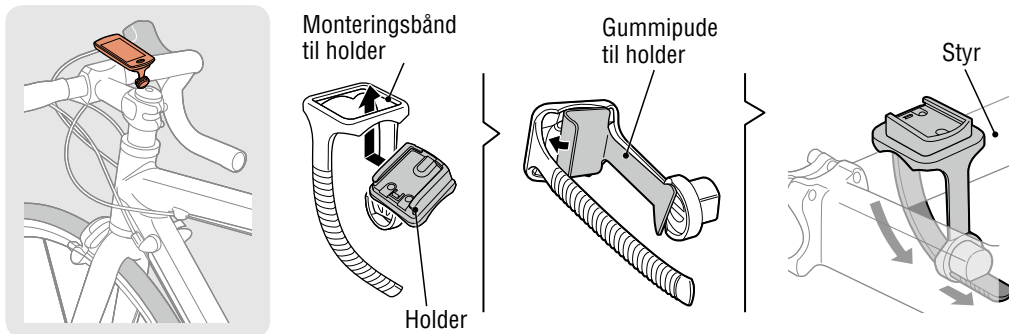

4



! Hvis du monterer holderen på styret, justerer du holderens vinkel, så computerens bagside vender imod hastighedssensoren, når computeren påsættes.

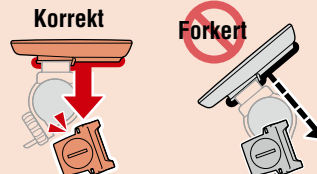

Sådan klippes monteringsbåndet efter montering

FORSIGTIG:
Klip monteringsbåndet, så den klippede ende ikke skærer dig.

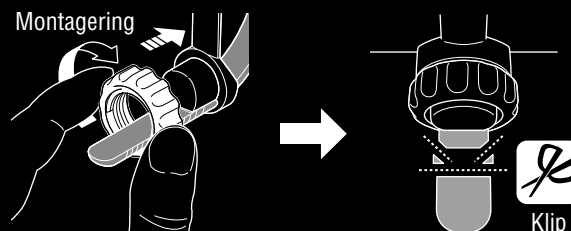

Appendiks

Montering af computeren

1



2 Monter hastighedssensoren

- Montering på højre forgaffel

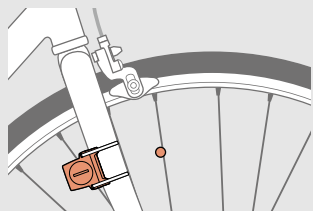

- Montering på venstre forgaffel

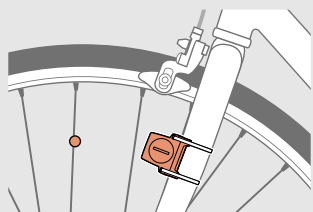

 Monter hastighedssensoren så afstanden til computeren ligger indenfor signalrækkevidden.

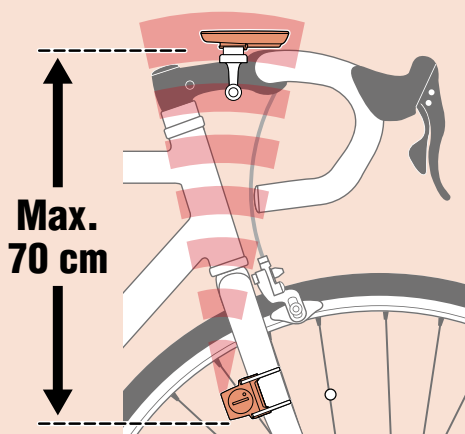

2



3

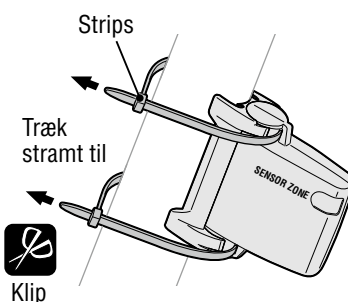
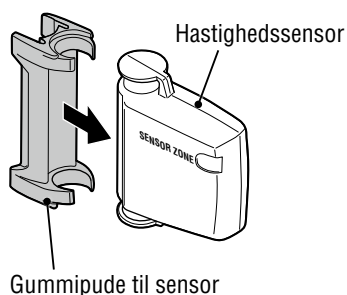

3 Monter magneten

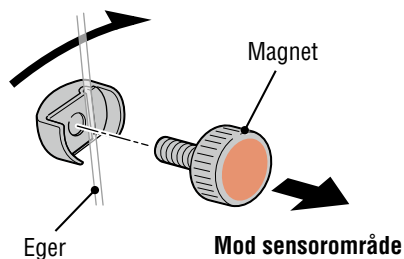
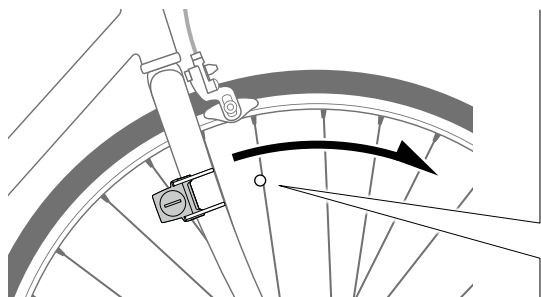

4



Appendiks

Montering af computeren

1



4 Juster hastighedssensoren og magneten

 **Magneten passerer igennem hastighedssensorens sensorområde.**

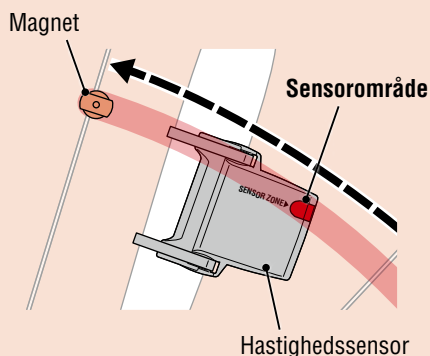

 **Frigangen mellem hastighedssensoren og magneten skal være under 5 mm.**

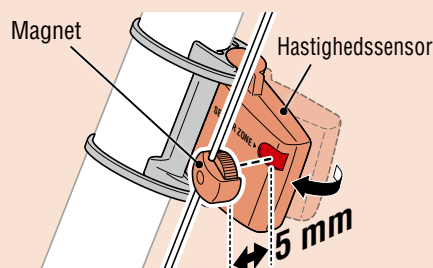

* Du kan frit montere magneten på et eger, så længe du overholder monteringsbetingelserne.

2



5 Monter/afmonter computeren

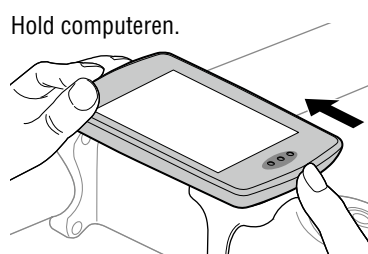
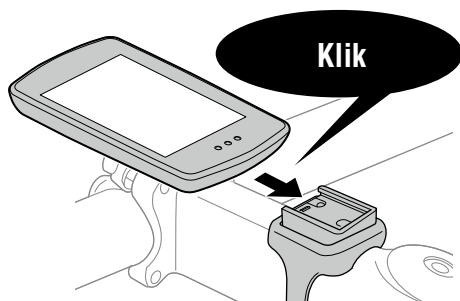

Skub ud, så fronten løftes.

3



4

6 Funktionstest

Når du har monteret computeren, kan du dreje forhjulet forsigtigt for at tjekke, at hastigheden vises på computeren.

Hvis der ikke vises nogen hastighed, skal du gennemgå monteringsforholdene i trin 1, 2 og 4 .



Appendiks

Konfiguration af computeren

1



Når du bruger computeren for første gang, skal den først konfigureres.

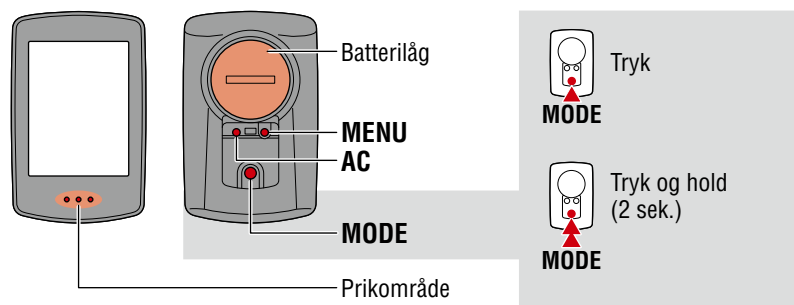

1 Ryd alle data.

Tryk på **AC**-knappen bag på computeren.

* Alle data slettes, og computeren nulstilles til fabriksindstillingerne.

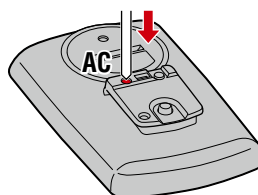

2



2 Vælg måleenhed.

Vælg "km/h" eller "mph".

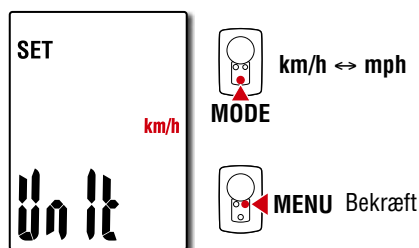

3 Angiv dækomkredsen.

Indtast forhjulets omkreds i mm.

* Se venligst "Dækkets omkreds" (side 6).

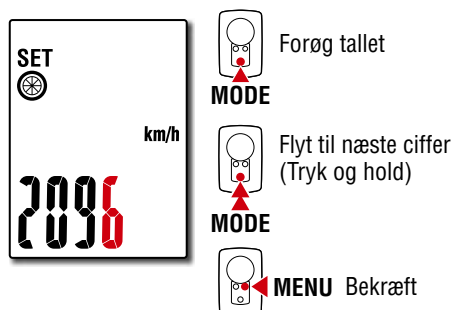

3



4 Indstil uret.

Hver gang du trykker og holder på **MODE** (FUNKTION), skifter indstillingerne fra visning af ur til timer og videre til minutter.

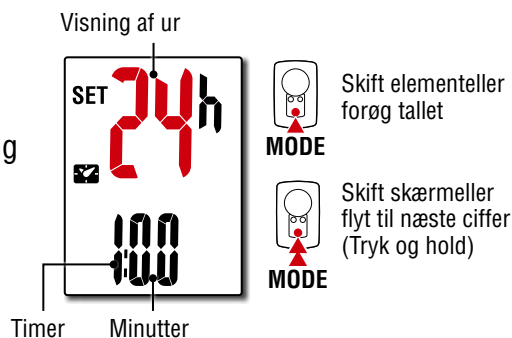

4



5 Tryk på MENU for at afslutte konfigurationen.

Konfigurationen afsluttes, og computeren skifter til måleskærmen. Du kan få instrukser om at starte målinger under "Start af måling" (side 7).



Konfiguration er udført

Appendiks

Konfiguration af computeren

1



Dækkets omkreds

Du kan bestemme dækomkredsen på følgende måder.

- Mål dækomkredsen (L)
Mål den afstand hjulet løber på en omgang med din vægt på og med korrekt dæktryk.
- Kig i referencetabellen for dækomkreds
* Generelt er dækstørrelsen eller ETRTO indikeret på siden af dækket.

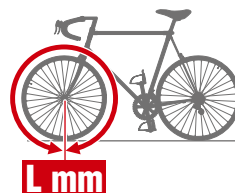

2



ETRTO	Tire size	L (mm)
47-203	12x1.75	935
54-203	12x1.95	940
40-254	14x1.50	1020
47-254	14x1.75	1055
40-305	16x1.50	1185
47-305	16x1.75	1195
54-305	16x2.00	1245
28-349	16x1-1/8	1290
37-349	16x1-3/8	1300
32-369	17x1-1/4 (369)	1340
40-355	18x1.50	1340
47-355	18x1.75	1350
32-406	20x1.25	1450
35-406	20x1.35	1460
40-406	20x1.50	1490
47-406	20x1.75	1515
50-406	20x1.95	1565
28-451	20x1-1/8	1545
37-451	20x1-3/8	1615
37-501	22x1-3/8	1770
40-501	22x1-1/2	1785
47-507	24x1.75	1890
50-507	24x2.00	1925
54-507	24x2.125	1965
25-520	24x1(520)	1753
	24x3/4 Tubular	1785
28-540	24x1-1/8	1795
32-540	24x1-1/4	1905
25-559	26x1(559)	1913
32-559	26x1.25	1950
37-559	26x1.40	2005
40-559	26x1.50	2010
47-559	26x1.75	2023
50-559	26x1.95	2050
54-559	26x2.10	2068
57-559	26x2.125	2070
58-559	26x2.35	2083

ETRTO	Tire size	L (mm)
75-559	26x3.00	2170
28-590	26x1-1/8	1970
37-590	26x1-3/8	2068
37-584	26x1-1/2	2100
	650C Tubular 26x7/8	1920
20-571	650x20C	1938
23-571	650x23C	1944
25-571	650x25C 26x1(571)	1952
40-590	650x38A	2125
40-584	650x38B	2105
25-630	27x1(630)	2145
28-630	27x1-1/8	2155
32-630	27x1-1/4	2161
37-630	27x1-3/8	2169
40-584	27.5x1.50	2079
50-584	27.5x1.95	2090
54-584	27.5x2.1	2148
57-584	27.5x2.25	2182
18-622	700x18C	2070
19-622	700x19C	2080
20-622	700x20C	2086
23-622	700x23C	2096
25-622	700x25C	2105
28-622	700x28C	2136
30-622	700x30C	2146
32-622	700x32C	2155
	700C Tubular	2130
35-622	700x35C	2168
38-622	700x38C	2180
40-622	700x40C	2200
42-622	700x42C	2224
44-622	700x44C	2235
45-622	700x45C	2242
47-622	700x47C	2268
54-622	29x2.1	2288
56-622	29x2.2	2298
60-622	29x2.3	2326

3



4



Appendiks

Start af måling [måleskærm]

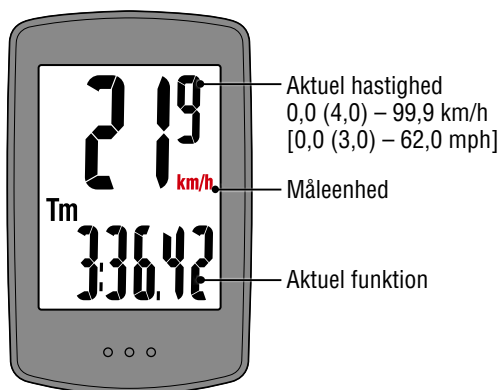

Betjening af MODE (FUNKTION), når computerne er monteret i holderen

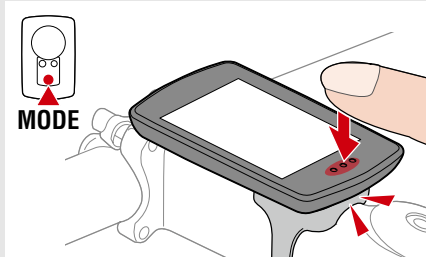

Når computeren monteres i beslaget, skal du trykke på prikområdet på computeren og trykke på **MODE**-knappen (FUNKTION).

Skift af aktuel funktion

Trykker du på **MODE** (FUNKTION), skifter den aktuelle funktion, der vises nederst på skærmen.



Forløbet tid
0:00'00" – 99:59'59"

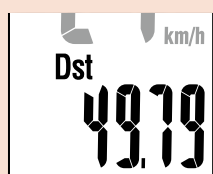

Turafstand
0,00 – 9999,99 km [miles]

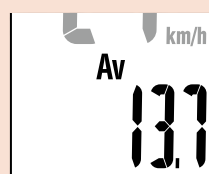

Gennemsnitsfart
0,0 – 99,9 km/h
[0,0 – 62,0 mph]



Stopur

Hvis du slår stopur funktionen til **ON**, tilføjes et stopur til den aktuelle funktionskærm



0:00'00" – 99:59'59"

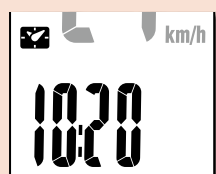

Ur
0:00 – 23:59 eller
1:00 – 12:59



Samlet distance
0,0 – 99999,9 km [miles]



Maks. hastighed
0,0 (4,0) – 99,9 km/h
[0,0 (3,0) – 62,0 mph]

* Hvis **Tm** (Tid) overstiger ca. 100 timer eller **Dst** (Distance) overstiger 9999,99 km, viser **Av** (Gennemsnit) **.E** i stedet for den målte værdi. Nulstil computeren.



MENU

Tryk på **MENU** på måleskærmen for at gå til menuskærmen. Du kan ændre forskellige indstillinger på menuskærmen.

1



2



3



4



Appendiks

Start af måling [måleskærm]

Start/stop måling

Målingen starter automatisk, når cyklen bevæger sig. Under måling blinker måleenheden (km/h eller mph).

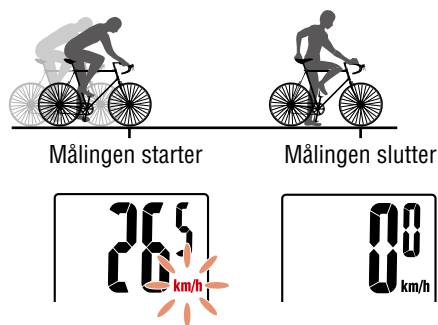

Nulstil data

Hvis du holder **MODE** nede i 2 sekunder, når du er på måleskærmen, nulstilles alle måledata (bortset fra **Odo**).

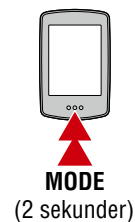

Strømsparefunktion

Hvis computeren ikke modtager signal i 10 min, aktiveres strømsparefunktionen, og der vises kun uret. Hvis du trykker på **MODE** (FUNCTION), eller der modtages et sensor-signal, mens strømsparefunktionen er aktiv, vender computeren tilbage til måleskærmen.

* Når computeren har været i strømsparefunktionen i 1 time, vises kun måleenheden. Når computeren er i denne tilstand, kan du vende tilbage til måleskærmen ved at trykke på **MODE** (FUNKTION).

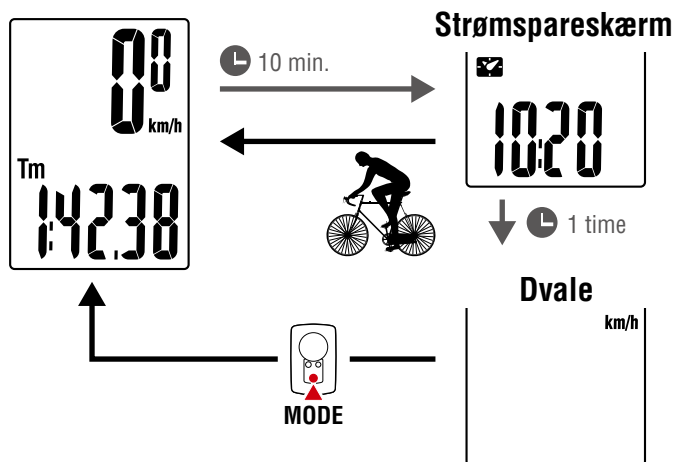

1



2



3



4



Appendiks

Start af måling [måleskærm]

Brug af stopuret (🕒)

Du kan vise et stopur, hvor du kan tage tid, uanset om målingen startes eller stoppes. For at bruge stopuret, skal du slå indstillingen af stopur på menuskærmen til **ON**. Du kan få instrukser om at indstille stopuret under “Stopur” (side 12).

Betjening af stopuret



Stopur

Start/stop	Tryk på MODE i 1 sekund, når stopuret vises. Ikonet 🕒 blinker under tidtagning.
Nulstil	Tryk på MODE i 4 sekunder, når stopuret vises.

- * Start, stop og nulstilling af stopuret foretages uafhængigt af målingen og påvirker ikke andre målinger.
- * Stopuret fortsætter med at tælle, uanset om strømbesparelse er aktiv. Under tidtagningen blinker ikonet 🕒 på hver skærm, bortset fra menuskærmen.

1



2



3



4



Appendiks

Ændring af indstillinger [Menuskærm]

1



Tryk på **MENU** på måleskærmen for at gå til menuskærmen.

Du kan ændre forskellige indstillinger på menuskærmen.

* Når du har ændret indstillinger, skal du altid trykke på **MENU** for at bekræfte ændringerne.

* Når computeren har stået på menuskærmen i 1 min., vender den tilbage til måleskærmen.

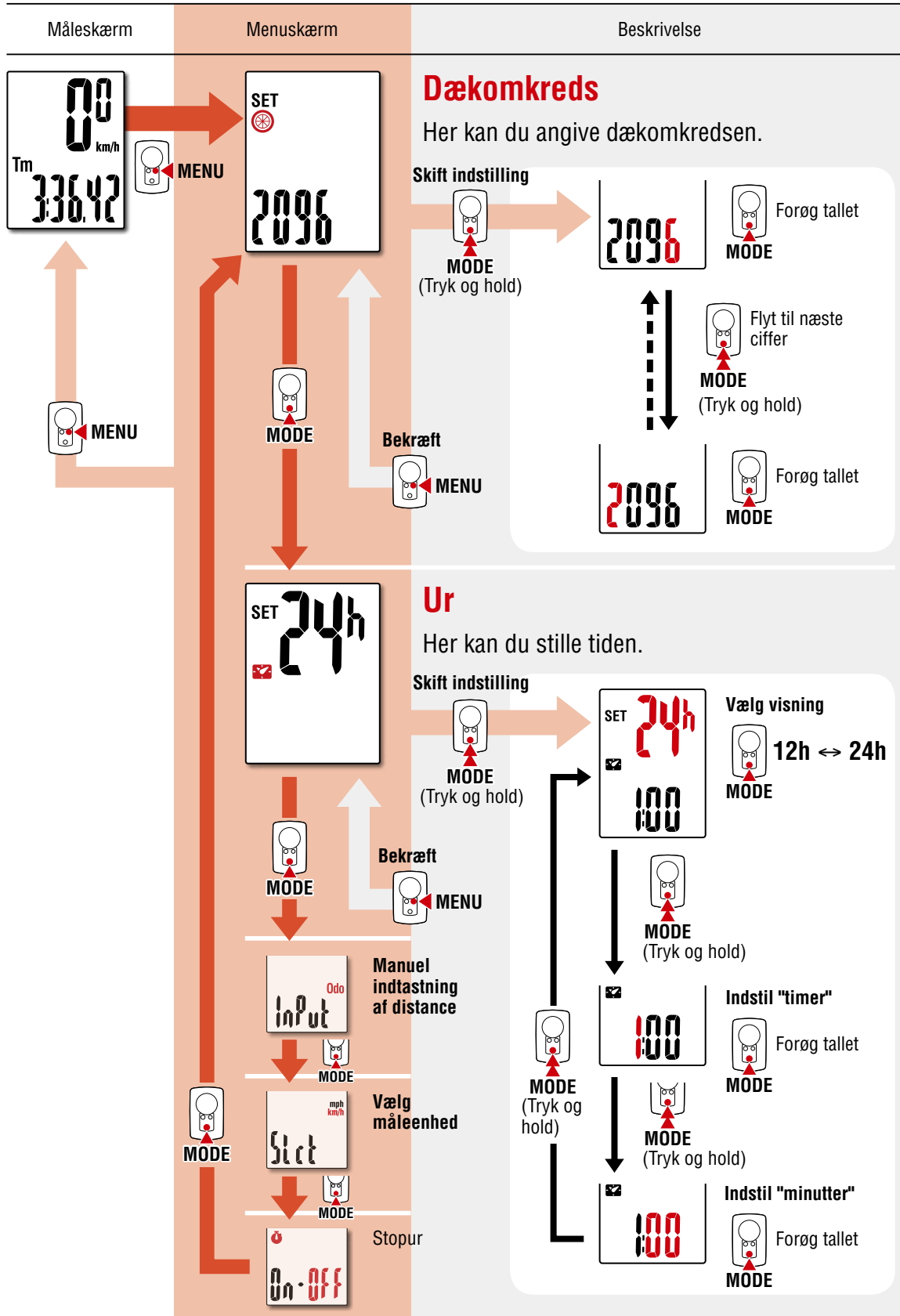

2



3



4



Appendiks

Ændring af indstillinger [Menuskærm]

1



2



3



4



Appendiks

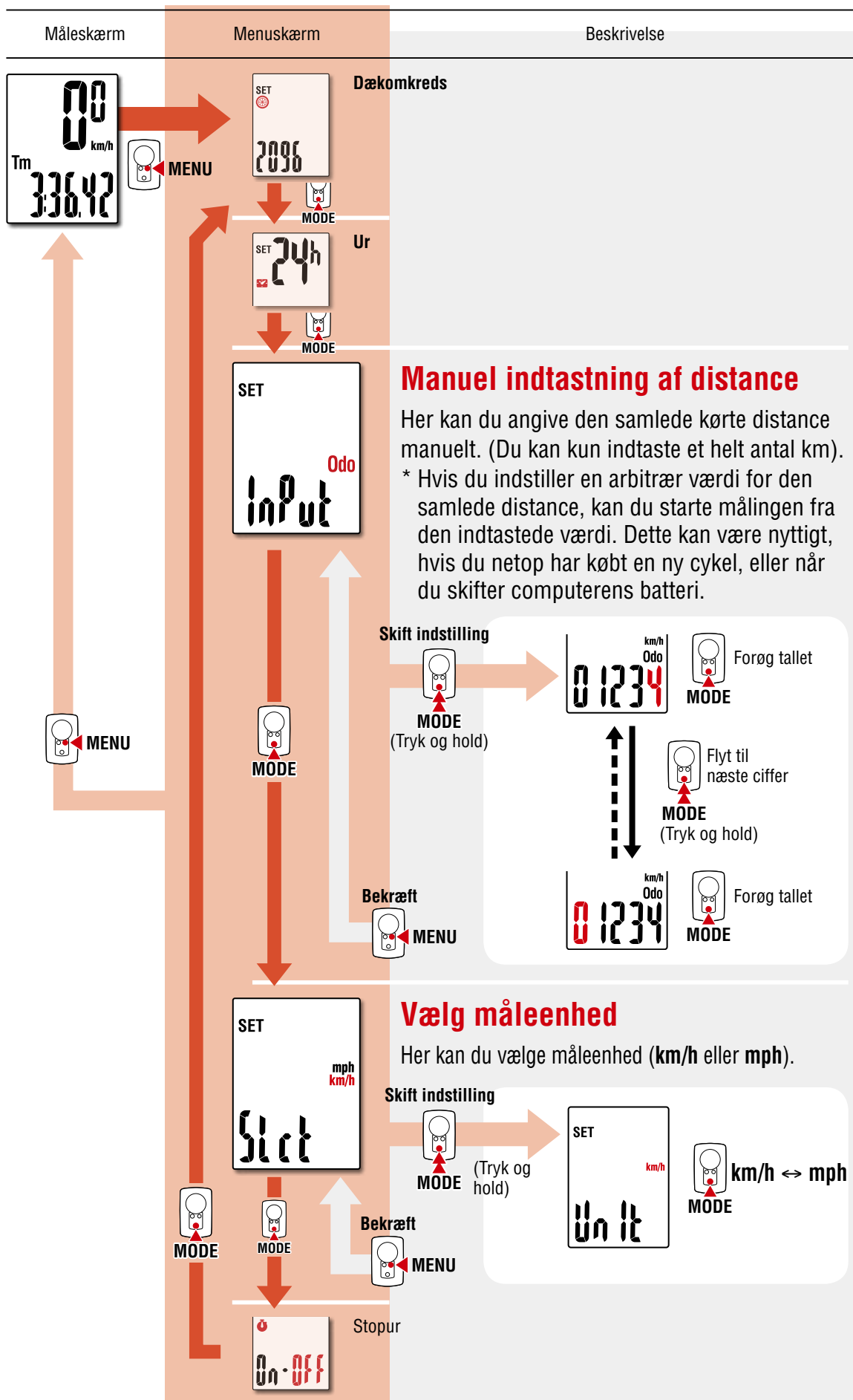

Ændring af indstillinger [Menuskærm]

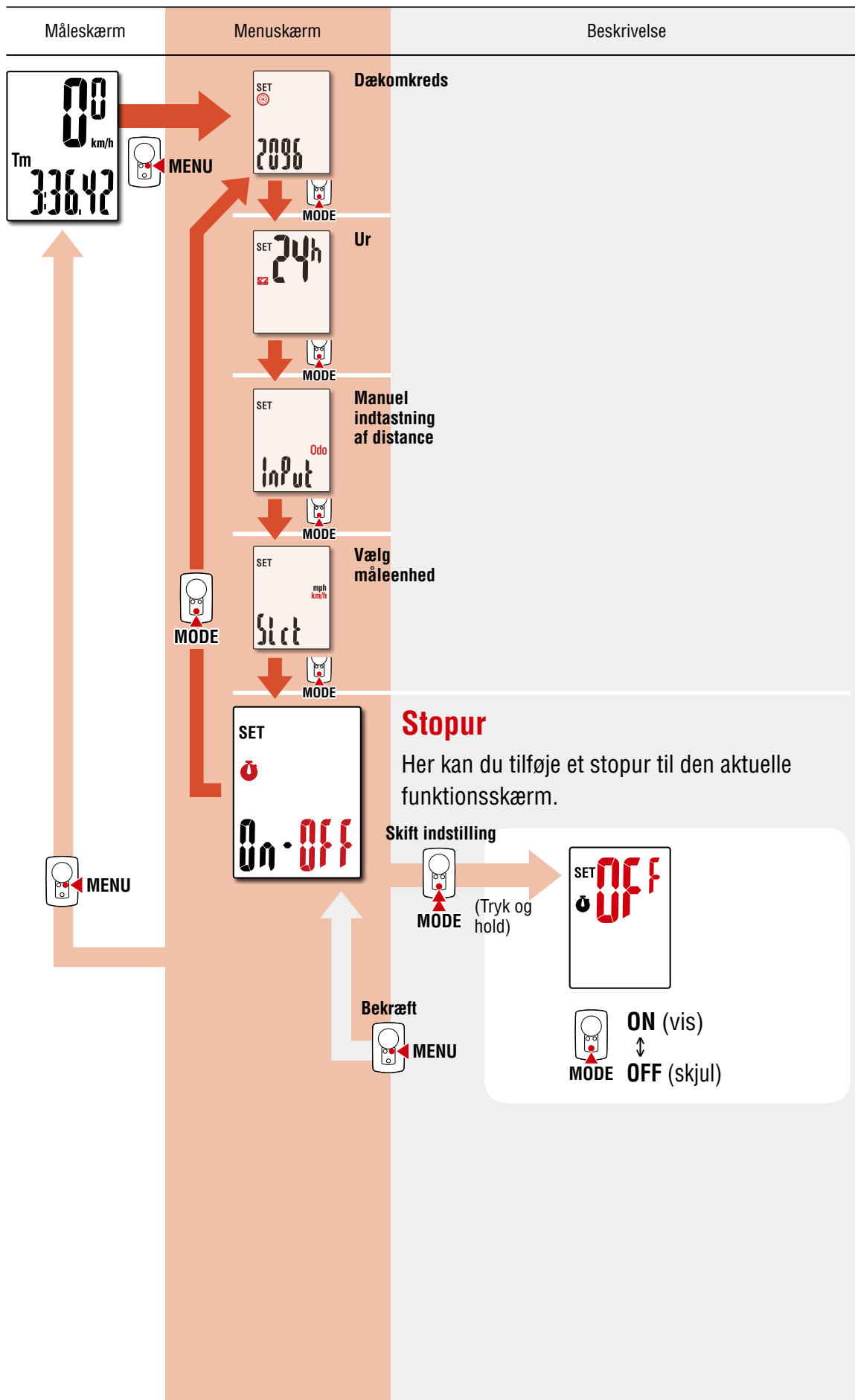

- 1
- 2
- 3
- 4
- Appendiks

Appendiks

Dvarsel / Forsigtig

- Lad være med at koncentrere dig om computeren, mens du kører. Sørg for at køre sikkert!
- Installer magnet, sensor og holder sikkert. Kontroller jævnligt disse monteringer.
- Hvis et barn ved en fejltagelse sluger et batteri, skal man straks konsultere en læge.
- Undlad at have computeren i direkte sollys i længere perioder.
- Undlad at skille computeren ad.
- Lad ikke computeren falde. Hvis det sker, kan det resultere i computer funktionsfejl.
- Når du bruger computeren installeret på bøglen, ændres **MODE** ved at trykke på de tre prikker nederst på skærmen. Hvis du trykker hårdt på andre områder, kan det medføre fejlfunktion, eller skader på computeren.
- Sørg for at spænde skiven på FlexTight™-beslaget med fingrene. Hvis du spænder hårdt med f.eks. et værktøj, kan du beskadige skruehovedet.
- Når computer og tilbehør rengøres, skal der ikke anvendes fortynder, benzen eller sprit.
- Hvis en forkert batteritype sættes i, er der risiko for eksplosion. Bortskaf brugte batterier i overensstemmelse med lokale bestemmelser.
- LCD-skærmens billede kan synes forvrænget når det ses gennem polariserede solbriller.

Trådløs sensor

Sensoren er designet til at modtage signaler i en maksimal afstand af 70 cm for at mindske risikoen for signalforstyrrelser.

Når du justerer den trådløse sensor, skal du bemærke følgende:

- Signaler kan ikke modtages, hvis afstanden mellem sensor og computer er for stor.
- Denne grænse for afstanden er kortere i lave temperaturer og ved svage batterier.
- Signaler kan kun modtages, når computerens bagside vender mod sensoren.

Der kan opstå signalforstyrrelser med deraf følgende forkerte data, hvis computeren er.

- Tæt på et TV, en PC, radio, motor eller i en bil eller et tog.
- Tæt ved jernbaneloverskæringer, togskinner, TV-stationer og/eller flyradar.
- Brug tæt på andre trådløse enheder.

Frekvensbånd: 19 kHz

Radierende effekt: -3,8 dBA/m (ved 10 m)

Hermed erklærer CATEYE Co., Ltd., at radioudstyrtypen CC-PA100W er i overensstemmelse med direktiv 2014/53/EU.

Den fulde ordlyd af EU-overensstemmelseserklæringen er tilgængelig på følgende internetadresse: cateye.com/doc

1



2



3



4



Appendiks

Appendiks

1



Vedligeholdelse

Du kan rengøre computer og tilbehør i en svag opløsning af rengøringsmiddel på en blød klud og tørre efter med en tør klud.

Udskiftning af batteriet

● Computer

Når  (batteri-ikon) tændes, skal du udskifte batteriet. Installer et nyt litium batteri (CR2032) med (+) siden opad.

- * Efter udskiftning skal du huske at følge proceduren i afsnittet “Konfiguration af computeren” (side 5).
- * Hvis du noterer den samlede kørte afstand, før du udskifter batteriet, kan du indtaste denne totale afstand igen og tælle videre herfra, når du sætter nye batterier i.

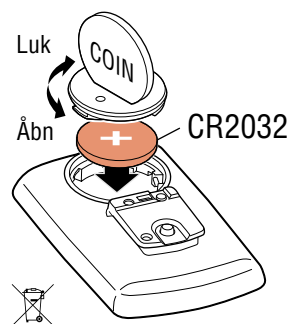

● Hastighedssensor

Hvis hastigheden ikke vises selv efter korrekt justering, skal batteriet udskiftes.

Indsæt nye lithium-batterier (CR2032) med (+) siden opad.

- * Når du har skiftet batteri, skal du justere magnetens position i forhold til hastighedssensoren som beskrevet i “Montering af computeren” (side 4) trin 4.

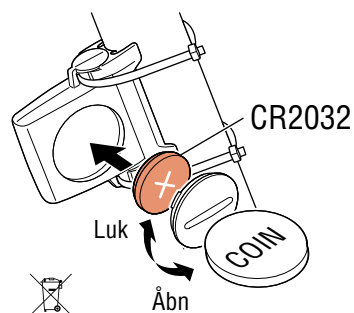

2



Problemløsning

Hastigheden vises ikke.

- Kontroller at frigangen mellem sensoren og magneten ikke er for stor.
(Frigang: under 5 mm)
- Kontroller at magneten kan gå korrekt igennem sensorzonen.
Juster placeringen af magnet og sensor.
- Er computeren installeret i korrekt vinkel?
Computers bagside skal vende imod sensoren.
- Kontroller at afstanden imellem computer og sensor er korrekt.
(Afstand: mellem 20 og 70 cm)
Monter sensoren indenfor det angivne område.
- Er batteriet til computeren eller sensoren fladt?
 - * Om vinteren forringes batteriets ydeevne.Hvis computeren kun reagerer, når den er tæt ved sensoren, kan det være, at batterierne er ved at blive flade.

Udskift batterierne i henhold til proceduren i afsnittet “Udskiftning af batteriet”.

Der vises intet, når der trykkes på knappen.

Udskift batterierne i henhold til proceduren i afsnittet “Udskiftning af batteriet”.

Der vises forkerte data.

Ryd alt i henhold til proceduren i “Konfiguration af computeren” (side 5).

3



4



Appendiks

Appendiks

Vigtigste specifikationer

Batteri / Batteri levetid	Computer : Lithium-batteri (CR2032) x 1 / ca. 1 år (hvis computeren bruges i 1 time/dag. Batteriets levetid varierer med brugsbetingelserne.)
	Sensor : Lithium-batteri (CR2032) x 1 / enhed samlet afstand når ca. 10000 km
Controller	4 bit 1-chip mikrocomputer (kvartskrystalstyret oscillator)
Display	LCD-display
Sensor	Ingen kontakt magnetisk sensor
Transmissionsafstand	Imellem 20 og 70 cm
Interval for dækkreds	0100 mm – 3999 mm (Initiel værdi: 2096 mm)
Arbejds-temperatur	0 °C – 40 °C (dette produkt fungerer ikke korrekt hvis området for driftstemperaturen overskrides. Der kan forekomme langsom reaktion, LCD-skærmen kan blive sort eller enheden kan blive varm).
Dimensioner / vægt	Computer : 67,5 x 43 x 14,5 mm / 31,5 g
	Sensor : 41,5 x 36 x 15 mm / 15 g

* Specifikationer og design kan ændres uden varsel.

Begrænset garanti

Kun 2-år Computer/Sensor

(Uden tilbehør og batteriforbrug)

Hvis der opstår problemer under brug, reparerer eller udskiftes den defekte del af computeren gratis. Servicen skal udføres af CatEye Co., Ltd. Produktet returneres ved at indpakke produktet forsigtigt - husk at inkludere garantibeviset, der kom med vejledningerne, sammen med reparationsanvisningerne. Skriv dit navn og adresse tydeligt på garantibeviset. Forsikrings-, håndterings- og forsendelsesudgifter skal dækkes af den person, der ønsker servicen.

CATEYE CO., LTD.

2-8-25, Kuwazu, Higashi Sumiyoshi-ku, Osaka 546-0041 Japan
Attn: CATEYE Customer Service
Phone : (06)6719-6863 Fax : (06)6719-6033
E-mail : support@cateye.co.jp URL : <http://www.cateye.com>

Standardtilbehør

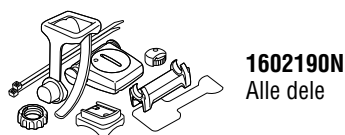

Optional accessories

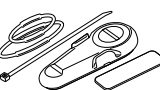
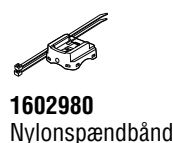

1



2



3



4



Appendiks