



ES

TL-LD800B

ViZ100™

TL-LD800

ViZ150™

Manual

Antes de utilizar el producto, lea este manual completamente y guárdelo para futuras consultas. No utilice el producto en ninguna aplicación o método no descrito en este manual.

Design Pat. Pending
Copyright © 2021 CATEYE Co., Ltd.
TL-LD800/800B-211028 2

⚠ ADVERTENCIA !!!

(Peligro de muerte; prevención de accidentes)

- Para evitar accidentes y garantizar una conducción segura, cerciórese de que la luz esté fijada de forma segura al soporte y que funcione correctamente antes de montar en bicicleta. No use una banda de caucho ranurada dañada.
- Siempre preste atención a la energía restante de la batería comprobando el indicador periódicamente cuando lo use.
- No desmonte ni modifique la luz ni ninguno de los elementos incluidos.

⚠ PRECAUCIÓN!

(Prevención de lesiones, daños o daños materiales)

- No manipule el conmutador mientras conduce la bicicleta.
- No coloque el producto al alcance de los niños.
- Este dispositivo tiene una clasificación IPX4 basada en JIS C0920. No sumerja el dispositivo en agua. Si no sigue esta recomendación, podría provocar un mal funcionamiento. Limpie cualquier humedad después de usar el dispositivo en climas lluviosos.
- No someta la luz a fuertes vibraciones, impactos o a una fuerza excesiva. Suspnda su uso si se produce alguna anomalía.
- No cargue ni use la batería con ningún voltaje o polaridad que no sean los especificados. No cortocircuite la batería.
- No arroje la luz al fuego ni la caliente.
- Si la unidad luminosa o partes de la misma se ensucian con barro, etc., límpielas con un paño suave humedecido con jabón suave. Nunca aplique disolvente, benceno o alcohol, ya que la unidad puede resultar dañada.

⚠ BATERÍAS DE ION-LITIO

Recargue la batería para el primer uso o después de que haya estado almacenada durante mucho tiempo:

El voltaje de la batería puede reducirse debido a la autodescarga si el producto permanece almacenado durante un prolongado período de tiempo. Cargue completamente la batería antes de su utilización.

Precauciones para la carga y el uso:

- Es recomendable utilizar un cargador de batería USB de 0,5 A.
- Antes de realizar la carga, asegúrese de que no haya polvo u otros objetos extraños adheridos al enchufe del cable USB.
- No someta la luz a vibraciones durante la carga.
- Cuando su PC se encuentra en estado de suspensión, la unidad no se puede cargar.
- Una vez completada la carga, asegúrese de desconectar el cable USB del puerto de carga.
- Los tiempos de carga e iluminación son valores aproximados y variarán en función del entorno y de las condiciones de uso.
- La carga, la descarga y el almacenamiento en entornos con temperatura elevada provocarán un deterioro más rápido de la batería recargable. No deje la luz en el interior de un vehículo o cerca de un calefactor. Asegúrese de realizar la carga solamente cuando la temperatura ambiente esté comprendida entre 5 y 40 °C.
- Si el tiempo de iluminación se reduce considerablemente incluso después de una carga correcta, es posible que el fin del período de servicio de la batería recargable esté próximo.

Precauciones relacionadas con el almacenamiento:

- Si no va a utilizar el dispositivo durante un período prolongado de tiempo, guárdela en un lugar que no sea demasiado caliente ni demasiado húmedo.
- Cargue la batería durante aproximadamente treinta minutos cada seis meses.

Precauciones relacionadas con el desecho:

Cuando deseché la unidad de luz, hágalo de acuerdo con las normativas locales.

Artículos incluidos



Unidad luminosa



Soporte (SP-15)



Banda de caucho ranurada



Almohadilla de caucho del soporte

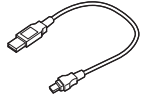

Cable USB (MICRO USB)

1 CARGA

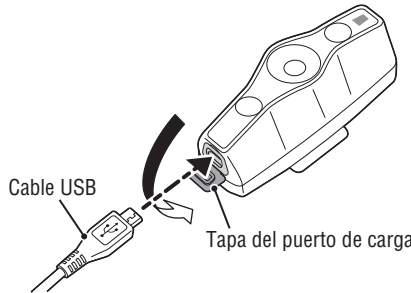

A su PC o al cargador de batería USB

PRECAUCIÓN:

- Cargue siempre el producto antes de utilizarlo.
- Coloque la tapa del puerto de carga de forma segura para garantizar la impermeabilidad.

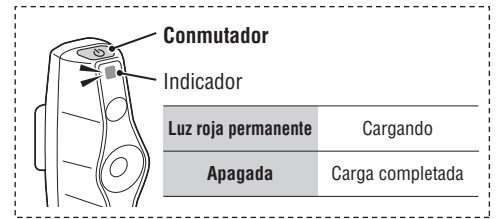

Tiempo de carga estándar

3 horas aproximadamente (0,5 A)

2 OPERACIÓN DEL CONMUTADOR

OFF ← ON*
Mantener presionado

* Cuando la luz está encendida, se ilumina en el modo en el que se utilizó la última vez. (Función de memoria de modo)

Cambiar el modo de iluminación

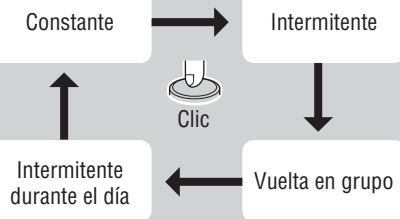

Función automática de ahorro de batería:

Cuando la energía restante de la batería se agota, el indicador comienza a parpadear y el modo de iluminación cambia al modo de parpadeo de ahorro de energía (donde los LED de ambos extremos de la unidad parpadean alternativamente). Cargue la luz tan pronto como pueda.

* El tiempo de ejecución es de aproximadamente 1 hora en modo de parpadeo de ahorro de energía.

3 INSTALACIÓN

Coloque la luz de forma segura en la posición de montaje.



Fije la banda de caucho ranurada (B) al soporte (A).

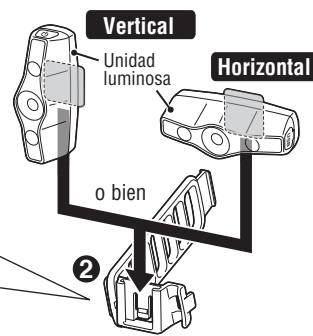

Monte la unidad de luz vertical u horizontalmente.

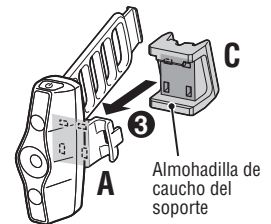

Coloque la almohadilla de caucho del soporte (C) alineándola con el saliente de la parte posterior del soporte (A).

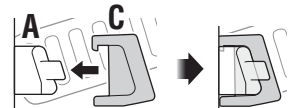

Tija y vaina superior
Ø21.5 – 32 mm

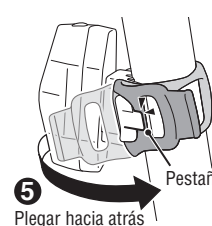
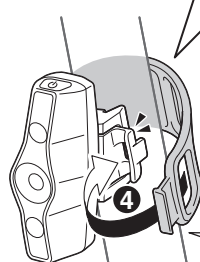

Plegue hacia atrás cualquier sobrante de la banda y engánchelo en la pestaña.

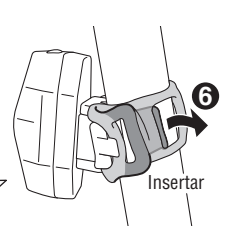

Inserte la punta de la banda en el espacio.

* La luz se puede montar en las tijas Aero con un diámetro exterior de 130 mm aproximadamente.

ESPECIFICACIONES

Pila	Li-ion 3,7 V 500 mAh
Tiempo de funcionamiento	
• Constante	5 horas aproximadamente
• Intermitente	70 horas aproximadamente
• Vuelta en grupo	11 horas aproximadamente
• Intermitente durante el día	15 horas aproximadamente
Tiempo de carga estándar	3 horas aproximadamente (0,5A)
Voltaje de carga	5 V
Intervalo de temperatura	
• Cargando	5°C – 40°C
• Funcionamiento	-10°C – 40°C
Impermeable	IPX4
Número de recargas y descargas	Unas 300 veces (hasta que la capacidad nominal caiga al 70 %)
Dimensión / Peso	62,5 x 21,0 x 32,5 mm / 27 g

* Las especificaciones y el diseño están sujetos a cambios sin previo aviso.

GARANTÍA LIMITADA

Garantía de 2 años: Solo la unidad luminosa (deterioro de la batería no incluido)

En caso de problemas durante su uso normal, la pieza del ordenador será reparada o sustituida sin costo alguno. El servicio debe ser realizado por CatEye Co., Ltd. Para enviar el producto, empaquételo cuidadosamente y no olvide incluir el certificado de garantía con las instrucciones de reparación. En el certificado de garantía deberá constar su nombre y dirección completa. Los gastos de seguro, manipulación y transporte corren a cargo de quien solicite dicho servicio.

CAT EYE CO., LTD.

2-8-25, KUWAZU, HIGASHI SUMIYOSHI-KU, OSAKA, JAPAN
546-0041 For inquiries, please visit <https://cateye.com/intl/contact/>

Accesorios estándar

5342490

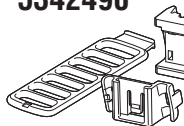

Soporte
(SP-15)

5342730

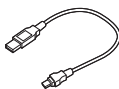

Cable USB
(MICRO USB)

Accesorios opcionales

5342460

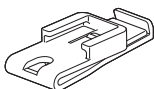

Broche
(C-2)