



# RAPID X

TL-LD720-R / TL-LD720-F

## 手冊

使用前，請務必閱畢本操作說明書，並妥善保管於可隨時取閱之處。讓兒童使用時，監護人請於詳閱操作說明書後，向兒童說明使用須知。本產品是以用於自行車為前提所開發。請勿以本操作說明書未記載的方式予以使用。

Copyright © 2025 CATEYE Co., Ltd.  
TLLD720R/F-250206 8



### 警告

- 請定期檢查燈具固定是否牢固。請勿使用已受損的橡皮筋。
- 使用時請時時注意電池剩餘電量，如定期確認指示燈等。

### 注意

- 操作開關時，請先停下單車。
- 請將本產品置於兒童碰不到的地方。
- 本裝置並非完全防水，於雨中使用後請完全擦乾本裝置，否則可能會造成故障。
- 若燈具或零件沾染灰塵，請使用沾有溫和肥皂水的軟布加以擦拭。切勿使用稀釋劑、輕油精或酒精，以避免擦傷產品表面。

### 鋰電池

#### 充電注意事項

- 我們建議使用 500+ mAh (USB2.0) USB電池充電器。
- 請勿放置在豔日下的車內或陽光直射的地方，在5~40 °C環境溫度範圍內充電。
- 請確認 USB插頭未附著垃圾等異物後再充電。
- 充電中，請避免振動。
- PC處於睡眠狀態時，本產品無法充電。
- 完成充電後，請務必拔除 USB插頭。
- 充電與照明時間為概略值，將視環境及使用情況而有所不同。

#### 使用注意事項

- 在高溫狀態下充電、放電或保管會提早充電電池劣化。
- 請勿放置於車內或暖爐附近。
- 正確充電後，亮燈時間仍明顯下降時，即表示充電電池壽命已罄。
- 廢棄時，請依「棄置注意事項」進行處理。

#### 存放注意事項

長時間存放時，必須每6個月為電池充電30分鐘。

#### 棄置注意事項

在廢棄燈具時，請按照當地規定進行正確處理。

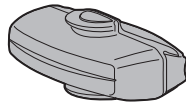

燈具



橡皮筋 (大/小)

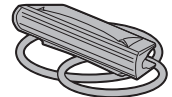

Sharp Aero 專用橡膠底座  
※僅限尾燈用 (紅色鏡片)

(MICRO USB)

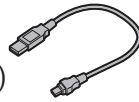

USB 線



遮光貼片  
※僅限前燈用 (透明鏡片)

## 1 充電方法

❗ 使用前請務必充電。

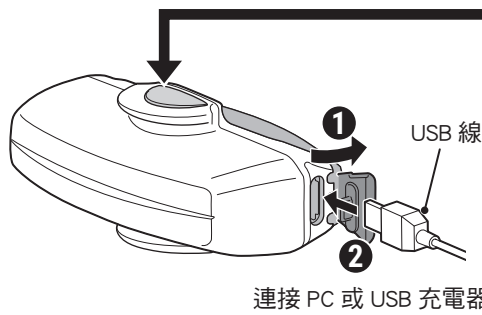

連接 PC 或 USB 充電器

### 開關 (指示燈)

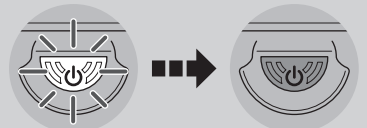

充電中

充電完成

標準充電時間

約 3 小時  
(USB 2.0)

## 2 安裝方法

請緊密固定於安裝位置。

### Sharp Aero 專用橡膠底座

請在有銳角的固定物上，使用 Sharp Aero 專用橡膠底座。

※僅限尾燈用  
(紅色鏡片)

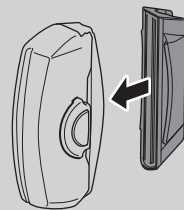

### 豎向

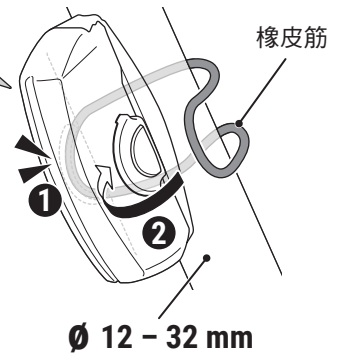

Ø 12 - 32 mm

### 橫向

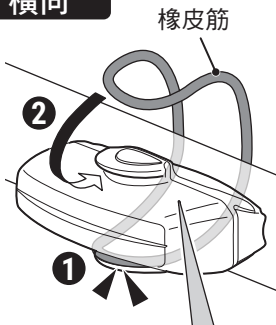

### 遮光貼片

若您在行進中受到燈光干擾，請使用遮光貼片。



※僅限前燈用 (透明鏡片)

### OPTION : Spacer X

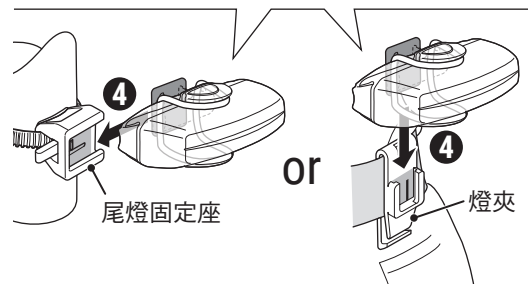
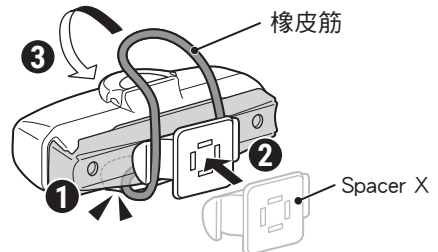

### 3 開關操作

燈具內置 2 個 LED 模組，並以各自的開關操作。

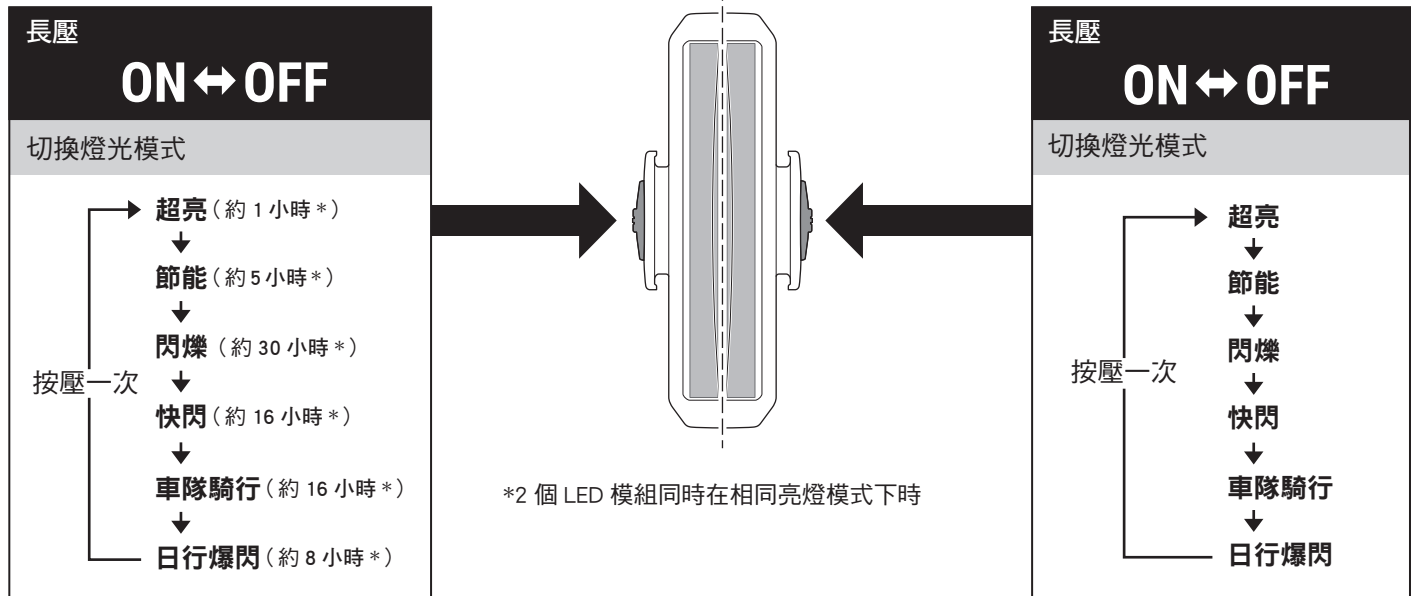

**電池自動節電功能：**  
當電量所剩不多時，開關會閃爍，且模式會改為閃爍。  
請儘早充電。

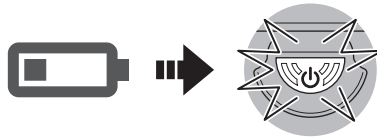

#### 備用／選購零件

5447010



橡皮筋

5447050

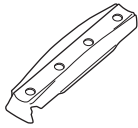

橡膠底座

5342730

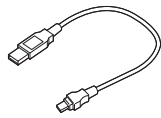

USB 線  
(MICRO USB)

5342470

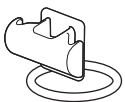

Spacer X

5447040

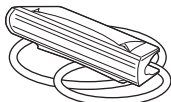

Sharp Aero 專用  
橡膠底座

5342460

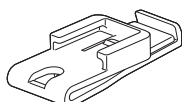

燈夾  
(C-2)

#### 有限保固

**2年保固：僅保證燈具(電池效能衰減情況除外)**

CatEye提供自購買日起，2年產品物料和製作瑕疵更換的保固服務。若產品於正常使用下發生故障，CatEye將提供免費維修或更換的服務，且需由 CatEye或授權經銷商進行維修。如要寄回產品，請小心包裝產品，並附上保固證明書(購買證明)及維修說明。請在保固證明書上書寫或打上您的姓名和地址。顧客需自行負擔保險、處理及運送費用。

**CAT EYE CO.,LTD.**

2-8-25, KUWAZU, HIGASHI SUMIYOSHI-KU, OSAKA, JAPAN 546-0041  
For inquiries, please visit <https://cateye.com/intl/contact>

#### 規格

電池：鋰離子充電電池 900 mAh  
溫度範圍：-10°C~40°C  
充電／放電數：約300次(直到額定容量降至70%)  
尺寸／重量：31 x 74.5 x 39.5 mm / 46 g  
※本公司保留修改規格與設計的權利，恕不另行通知。