



CATEYE VELO WIRELESS+



CYCLOCOMPUTER
CC-VT235W



- Diese Bedienungsanleitung kann ohne Ankündigung geändert werden. Die aktuellste Bedienungsanleitung (PDF) finden Sie auf unserer Internetseite.
- Bitte besuchen Sie unsere Internetseite; dort kann eine detaillierte Schnellstartanleitung mit Videos heruntergeladen werden.

<http://www.cateye.com/products/detail/CC-VT235W/manual/>



Computer montieren



1

Computer einrichten



2

Messung starten



3

Einstellungen ändern



4

Warnung/Achtung
Produktgarantie etc.

Appendix

Computer montieren

1

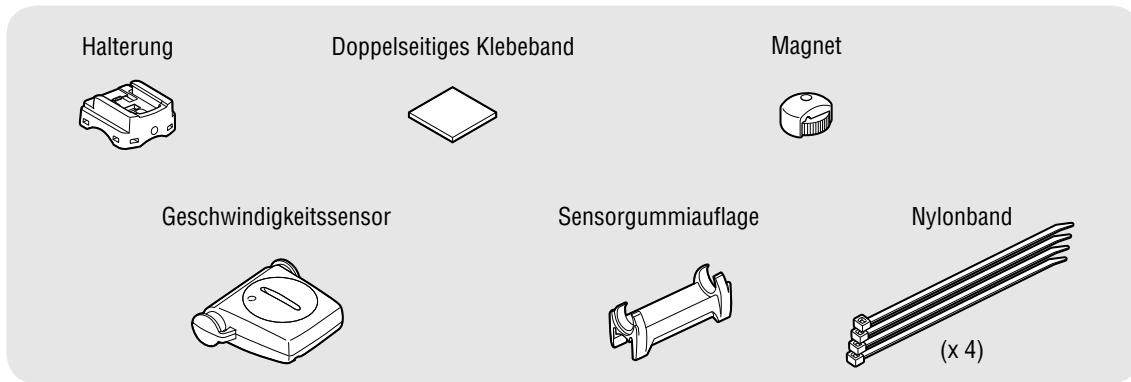

2



1 Halterung montieren

- Bei Montage am Vorbau

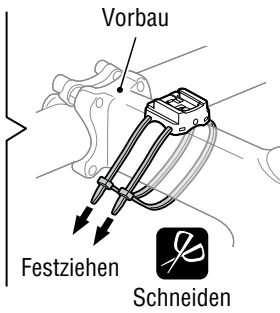
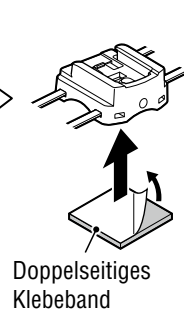
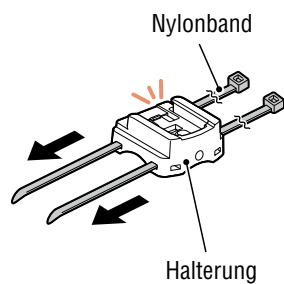
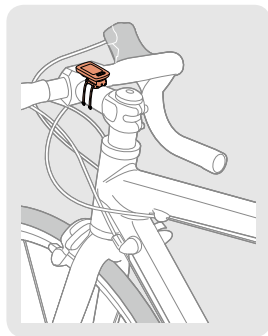

3



- Bei Montage am Lenker

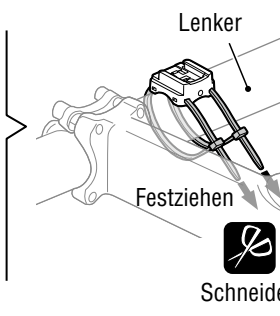
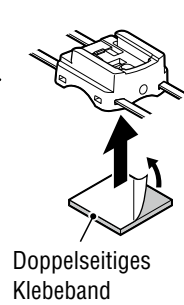
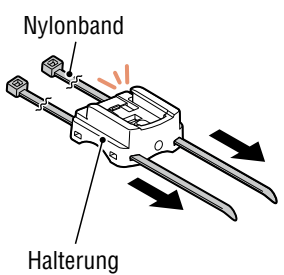
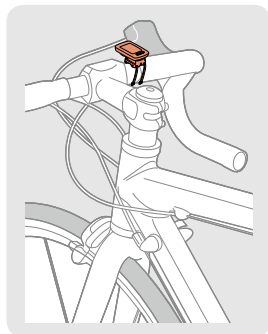

4



Bei Montage der Halterung am Lenker passen Sie den Winkel der Halterung so an, dass die Rückseite des Computers in Richtung Geschwindigkeitssensor zeigt, wenn der Computer angebracht ist.



Appendix

Computer montieren

2 Geschwindigkeitssensor montieren

- An der rechten vorderen Gabel montieren

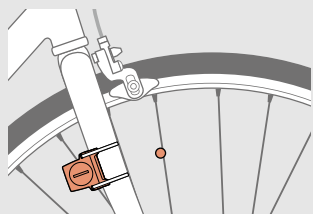

- An der linken vorderen Gabel montieren

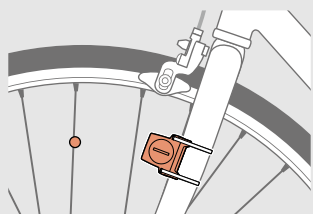

! Montieren Sie den Geschwindigkeitssensor so, dass der Abstand zwischen Computer und Geschwindigkeitssensor innerhalb der Signalreichweite liegt.

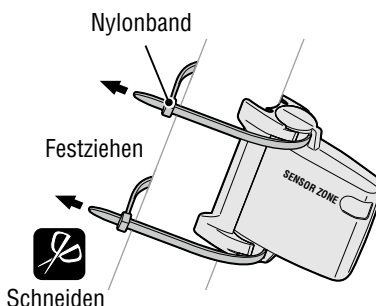
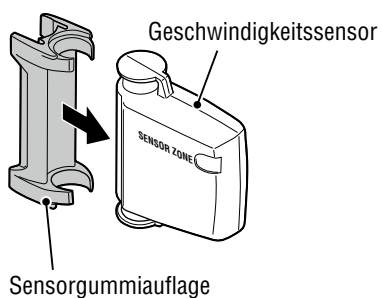
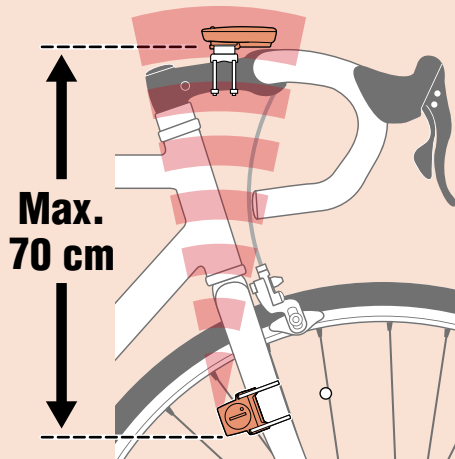

3 Magnet montieren

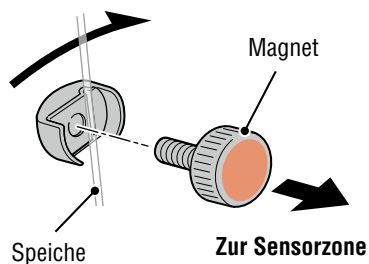
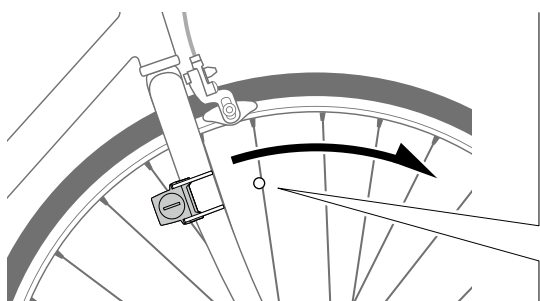

1



2



3



4



Appendix

Computer montieren

1



4 Geschwindigkeitssensor und Magnet anpassen

! Der Magnet passiert die Geschwindigkeitssensorzone.

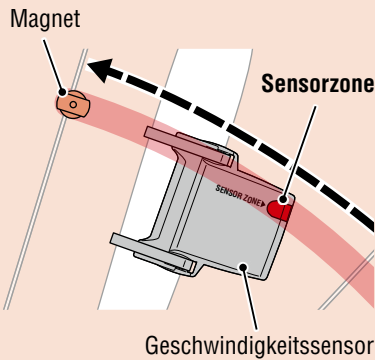

! Der Abstand zwischen Geschwindigkeitssensor und Magnet liegt innerhalb 5 mm.

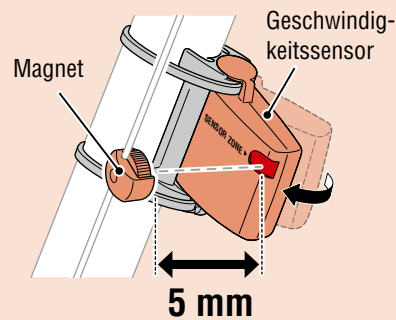

* Der Magnet darf an keiner Position an der Speicher montiert werden, solange die Befestigungsbedingungen nicht erfüllt sind.

2



5 Computer anbringen/entfernen

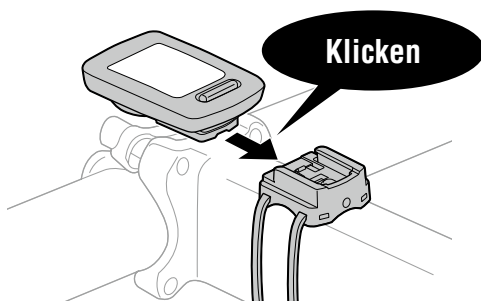

Computer halten.

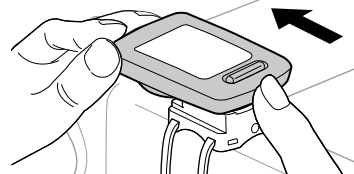

Herausdrücken, sodass sich die Vorderseite anhebt.

3



4

6 Testbetrieb

Drehen Sie nach Anbringung des Computers vorsichtig das Vorderrad und prüfen, ob die aktuelle Geschwindigkeit am Computer angezeigt wird. Falls die Geschwindigkeit nicht angezeigt wird, beachten Sie noch einmal die Befestigungsbedingungen in den Schritten 1, 2 und 4 **!**



Appendix

Computer einrichten

1



Wenn Sie den Computer zum ersten Mal in Betrieb setzen oder ihn auf seine werkseitigen Standardeinstellungen zurücksetzen, müssen Sie anhand folgender Schritte alle Computerdaten löschen.

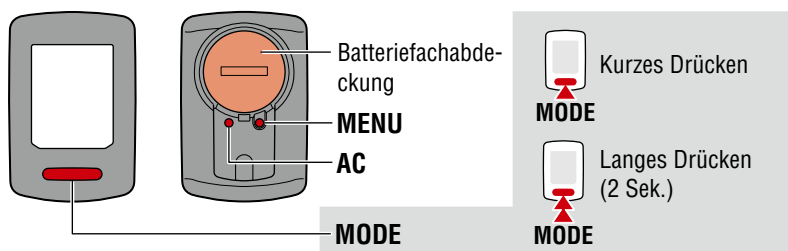

1 Alle Daten löschen.

Drücken Sie die **AC**-Taste an der Rückseite des Computers.

* Sämtliche Daten werden gelöscht, der Computer wird wieder auf die werkseitigen Standardeinstellungen rückgesetzt.

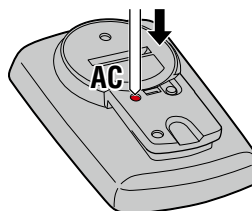

2



2 Maßeinheit wählen.

Wählen Sie „km/h“ oder „mph“.

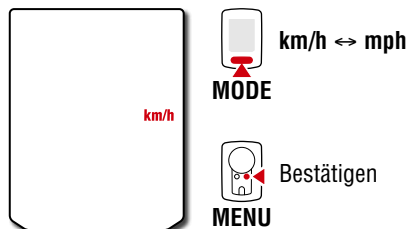

3



3 Wählen Sie die Reifengröße.

Einfache Einstellung:

Durch Drücken der **MODE** Taste werden **26"** → **700C** → **27"** → **27.5"** → **29"** → **205[]** → **16"** → **18"** → **20"** → **22"** → **24"** und **26"** in dieser Reihenfolge angezeigt.

Wählen Sie die Reifengröße (in Zoll) Ihres Fahrrads.

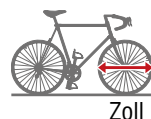
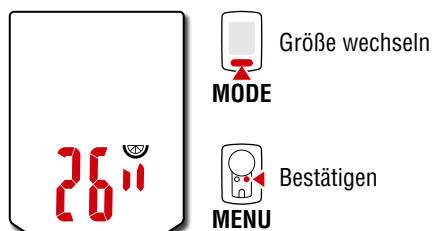

4



Erweiterte Einstellungen

(für genauere Messungen):

Wählen Sie **205[]** auf dem Bildschirm aus und halten Sie dann **MODE** gedrückt, um die Reifengröße Ihres Fahrrads in cm einzugeben. Durch Drücken von **MODE** ändert sich der Wert, und wenn Sie **MODE** gedrückt halten, gelangen Sie zur nächsten Ziffer.

* Siehe „Reifenumfang“ (seite 7).



L = 100 - 299 cm

Appendix

Computer einrichten

1



4 Uhr einstellen.

Jedes Mal, wenn die **MODE**-Taste gedrückt und gehalten wird, wechseln Sie vom Zeitanzeigemodus zur Stunden- und schließlich zur Minuteneinstellung.

* Bei Wahl von **12h** wird **A** (vormittags) oder **P** (nachmittags) oben auf dem Bildschirm angezeigt.

Zeitanzeigemodus (24h oder 12h)

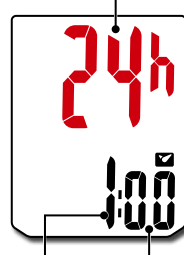

Element wechseln, oder Wert erhöhen



Bildschirm umschalten oder zur nächsten Stelle wechseln (Drücken und halten)

Stunden Minuten

2



5 Drücken Sie zum Abschließen der Einrichtung die MENU-Taste.

Die Einrichtung ist abgeschlossen und der Computer wechselt zum Messbildschirm. Anweisungen zum Starten der Messung finden Sie unter „Messung startet“ (seite 8).



MENU

Einrichtung abgeschlossen

3



4



Appendix

Computer einrichten

1



Reifenumfang

Es gibt folgende Methoden zur Bestimmung des Reifenumfangs.

- **Reifenumfang messen (L)**
Messen Sie die Entfernung, wenn sich der Reifen unter Ihrem Gewicht bei angemessener Anpassung des Reifendrucks dreht.
- **Beachten Sie die nachstehende Referenztablelle zum Reifenumfang**
* Üblicherweise steht die Reifengröße oder die Größe nach ETRTO an der Seite des Rades.



ETRTO	Tire size	L (cm)
40-254	14x1.50	102
47-254	14x1.75	110
40-305	16x1.50	119
47-305	16x1.75	120
54-305	16x2.00	125
28-349	16x1-1/8	129
37-349	16x1-3/8	130
32-369	17x1-1/4 (369)	134
40-355	18x1.50	134
47-355	18x1.75	135
32-406	20x1.25	145
35-406	20x1.35	146
40-406	20x1.50	149
47-406	20x1.75	152
50-406	20x1.95	157
28-451	20x1-1/8	155
37-451	20x1-3/8	162
37-501	22x1-3/8	177
40-501	22x1-1/2	179
47-507	24x1.75	189
50-507	24x2.00	193
54-507	24x2.125	197
25-520	24x1(520)	175
	24x3/4 Tubular	179
28-540	24x1-1/8	180
32-540	24x1-1/4	191
25-559	26x1(559)	191
32-559	26x1.25	195
37-559	26x1.40	201
40-559	26x1.50	201
47-559	26x1.75	202
50-559	26x1.95	205
54-559	26x2.10	207
57-559	26x2.125	207
58-559	26x2.35	208
75-559	26x3.00	217

ETRTO	Tire size	L (cm)
28-590	26x1-1/8	197
37-590	26x1-3/8	207
37-584	26x1-1/2	210
	650C Tubular 26x7/8	192
20-571	650x20C	194
23-571	650x23C	194
25-571	650x25C 26x1(571)	195
40-590	650x38A	213
40-584	650x38B	211
25-630	27x1(630)	215
28-630	27x1-1/8	216
32-630	27x1-1/4	216
37-630	27x1-3/8	217
40-584	27.5x1.50	208
50-584	27.5x1.95	209
54-584	27.5x2.1	215
57-584	27.5x2.25	218
18-622	700x18C	207
19-622	700x19C	208
20-622	700x20C	209
23-622	700x23C	210
25-622	700x25C	211
28-622	700x28C	214
30-622	700x30C	215
32-622	700x32C	216
	700C Tubular	213
35-622	700x35C	217
38-622	700x38C	218
40-622	700x40C	220
42-622	700x42C	222
44-622	700x44C	224
45-622	700x45C	224
47-622	700x47C	227
54-622	29x2.1	229
56-622	29x2.2	230
60-622	29x2.3	233

2



3



4



Appendix

Messung startet [Messbildschirm]

Nachtmodussymbol

Dieses Symbol leuchtet, wenn der Nachtmodus aktiviert wird. Details hierzu sind unter „Beleuchtung (Nachtmodus)“ (seite 9) aufgeführt.

Tempopfeil

Zeigt an, ob die aktuelle Geschwindigkeit schneller (▲) oder langsamer (▼) als die Durchschnittsgeschwindigkeit ist.

Sensorsignalsymbol

Blinkt synchron mit einem Sensorsignal.

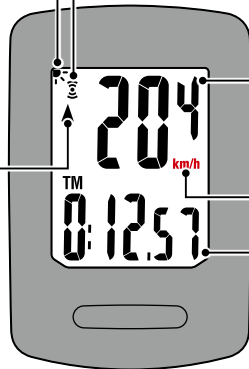

Aktuelle Geschwindigkeit

0,0 (4,0) – 105,9 km/h
[0,0 (3,0) – 65,9 mph]

Maßeinheit

Aktuelle Funktion

Aktuelle Funktion umschalten

Durch Betätigung der **MODE**-Taste wechselt die aktuell im unteren Bildschirmbereich angezeigte Funktion.

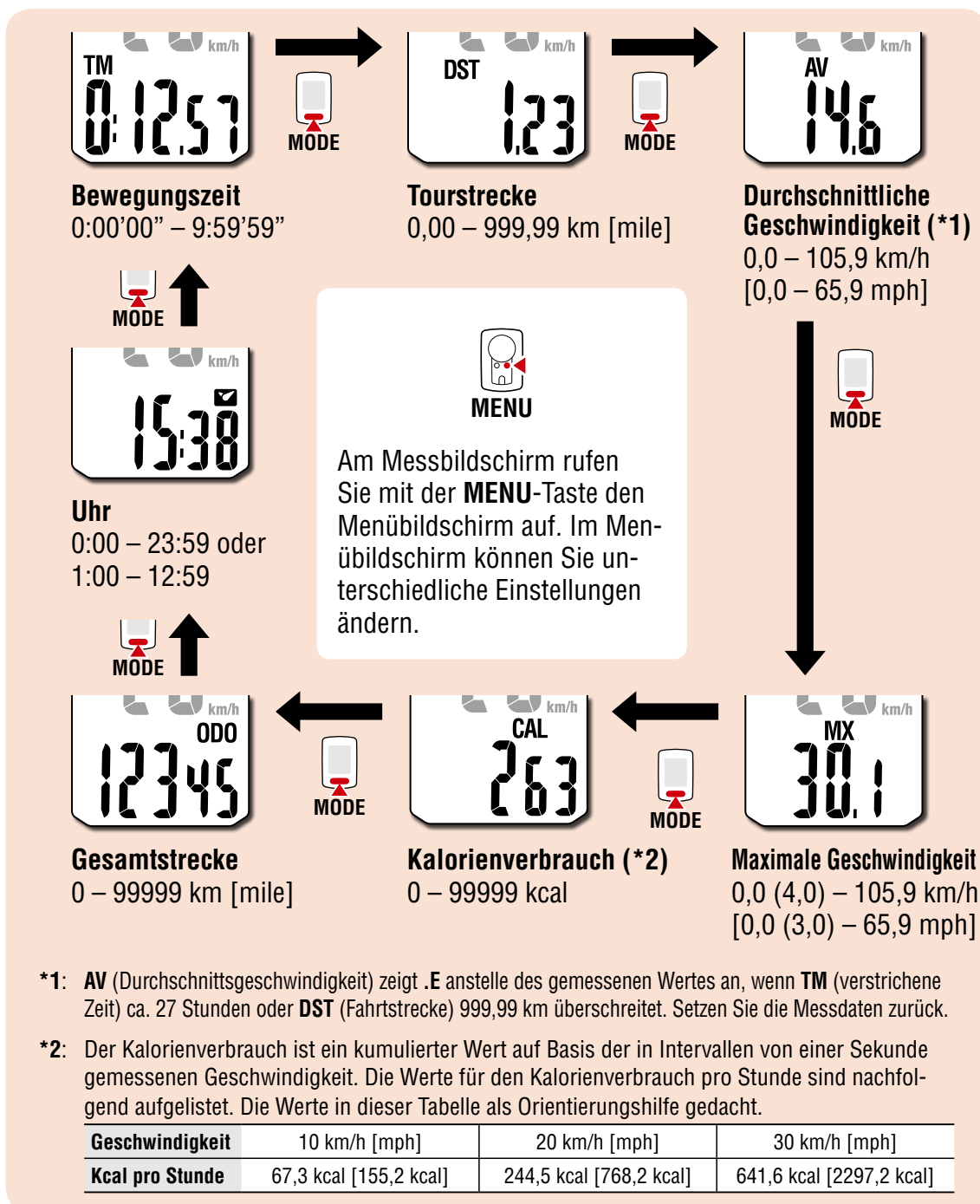

1



2



3



4



Appendix

Messung startet [Messbildschirm]

1

Messung starten/stoppen

Die Messung startet automatisch, wenn sich das Fahrrad bewegt.

Während der Messung blinkt die Maßeinheit (km/h oder mph).

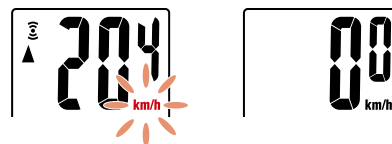
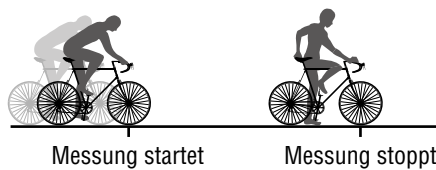

Daten zurück setzen

Halten Sie im Bildschirm mit Messwerten die Taste **MODE** gedrückt, werden alle Messdaten auf 0 zurückgesetzt (außer **ODO**).

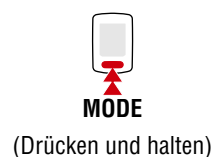

2



Beleuchtung (Nachtmodus)

Bei aktiviertem Nachtmodus schaltet sich die Beleuchtung 5 Sekunden lang ein, wenn die Taste gedrückt wird. Die Beleuchtungszeit kann durch abermaliges Drücken der Taste verlängert werden.

Details zur Einstellungsmethode sind unter „Nachtmodus“ (seite 10) aufgeführt.

* Bei niedriger Restladung der Batterie (leuchtet) schaltet sich die Beleuchtung nicht ein.

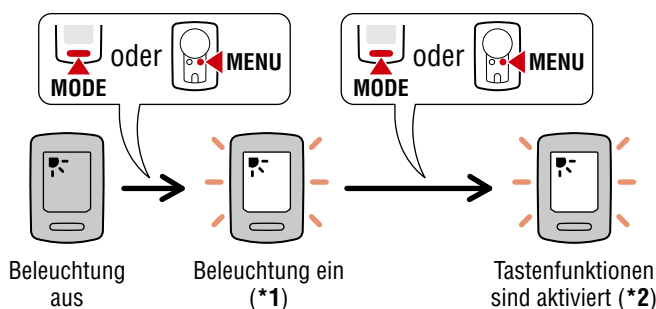

*1: Wenn Sie die Taste zur angegebenen Zeit drücken, schaltet sich die Beleuchtung ein und die tatsächliche Tastenfunktion wird nicht ausgeführt.

*2: Wenn Sie die Taste bei eingeschalteter Beleuchtung drücken, wird die Tastenfunktion ausgeführt.

3



Energiesparfunktion

Falls der Computer 10 Minuten kein Signal empfängt, wird der Energiesparbildschirm aktiviert und nur die Uhr erscheint.

Wenn bei aktiviertem Energiesparbildschirm die **MODE**-Taste gedrückt oder ein Sensorsignal empfangen wird, kehrt der Computer zum Messbildschirm zurück.

* Wird der Bildschirm des Computers 1 Stunde lang im Energiesparmodus belassen, wird **SLEEP** angezeigt. Befindet sich der Computer in diesem Zustand, können Sie durch Drücken der Taste **MODE** zum Bildschirm mit den Messwerten zurückkehren.

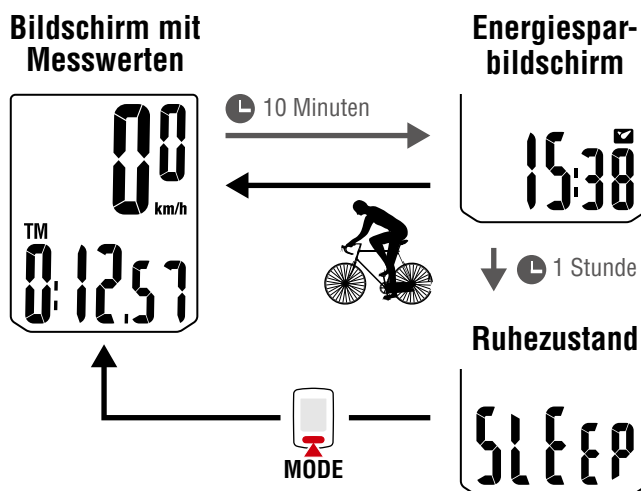

4



Appendix

Einstellungen ändern [Menübildschirm]

1



Am Messbildschirm rufen Sie mit der **MENU**-Taste den Menübildschirm auf. Im Menübildschirm können Sie unterschiedliche Einstellungen ändern.

- * Drücken Sie nach Änderung der Einstellungen zum Bestätigen der Änderungen immer die **MENU**-Taste.
- * Wenn der Menübildschirm 1 Minute nicht aktiv genutzt wird, kehrt der Computer zum Messbildschirm zurück.

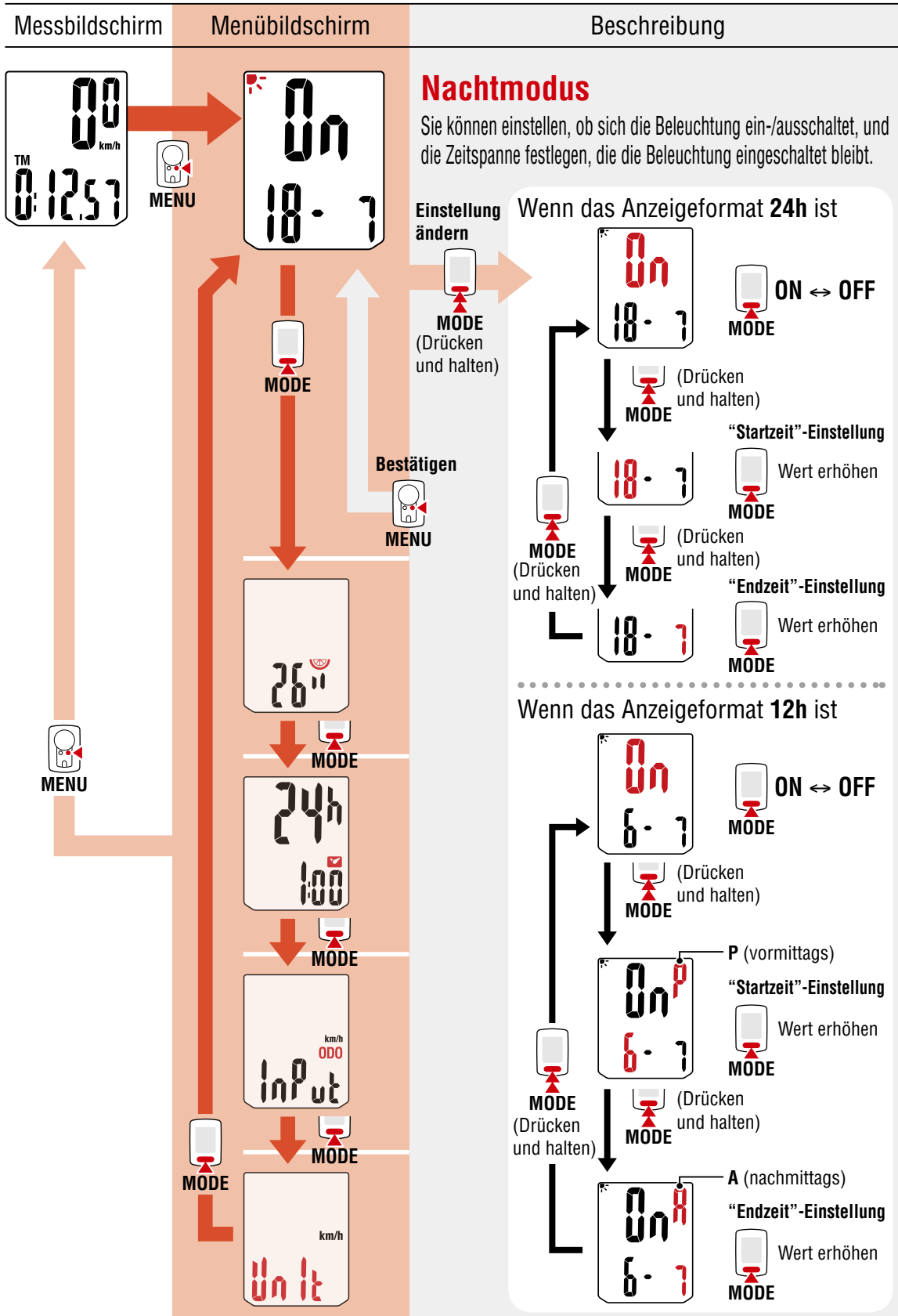

2



3



4



Appendix

Changing settings [Menu screen]

1

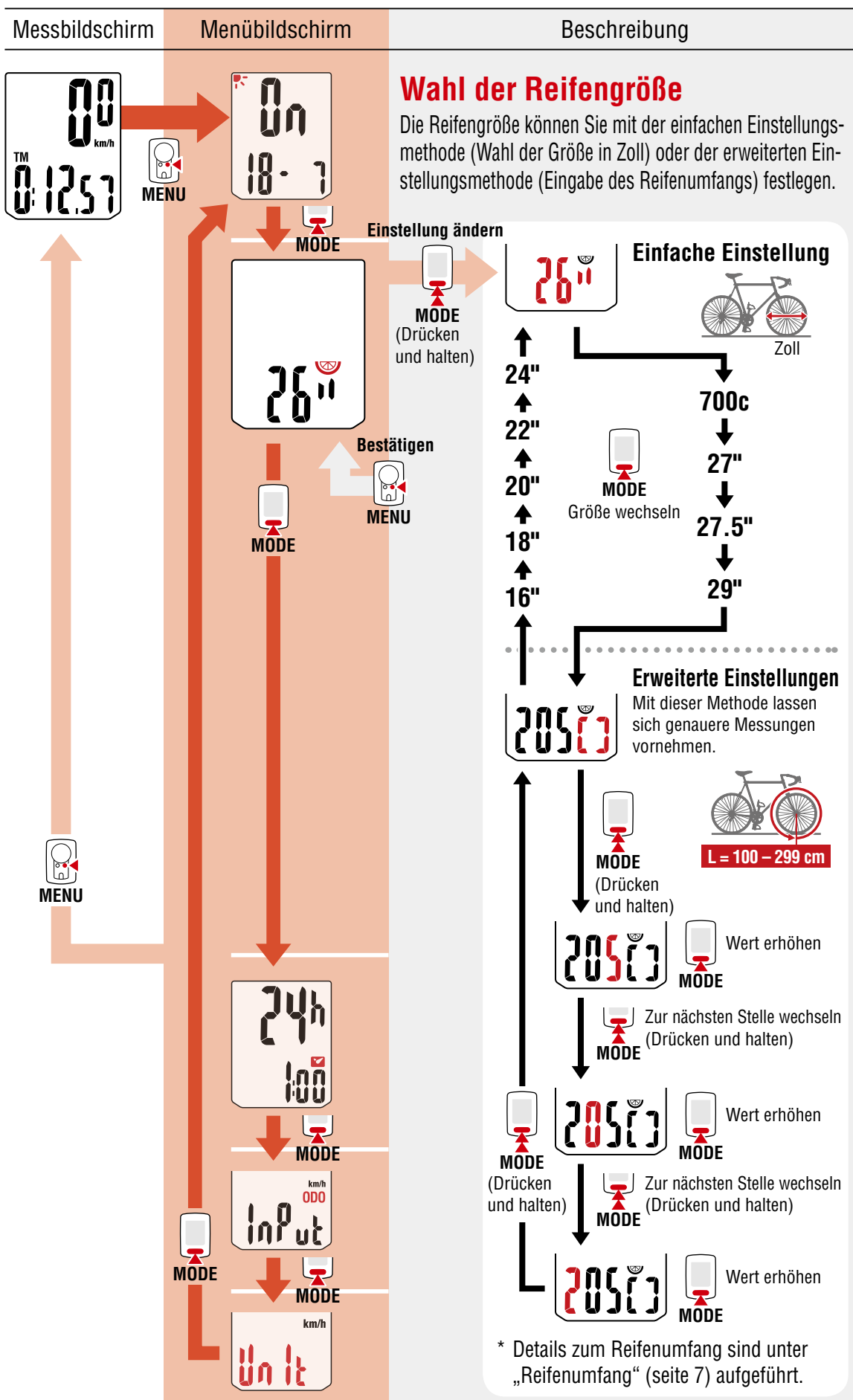

2



3



4



Appendix

Changing settings [Menu screen]

1

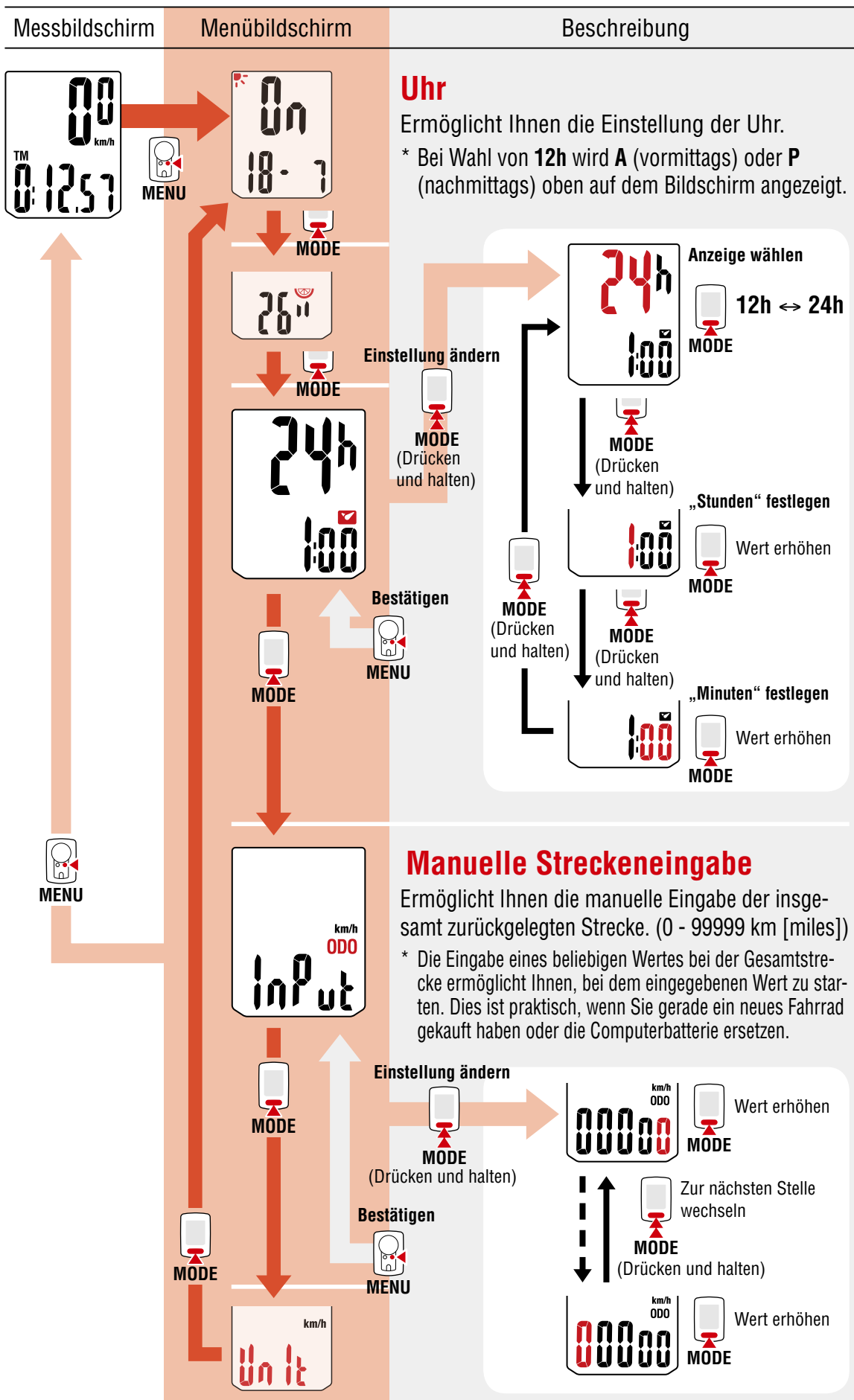

2



3



4



Appendix

Changing settings [Menu screen]

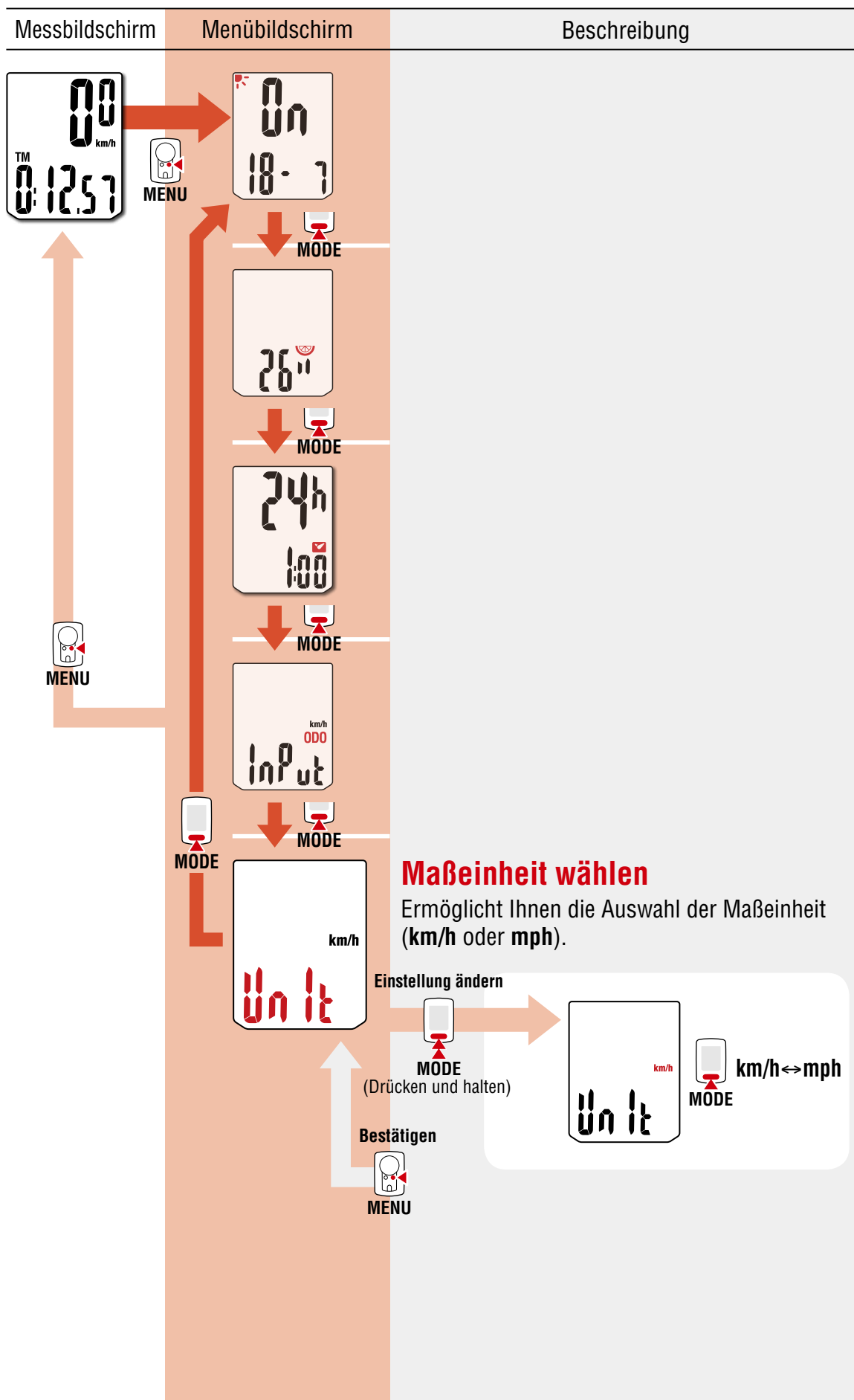

- 1
- 2
- 3
- 4
- Appendix

Appendix

Warnung / Vorsicht

- Konzentrieren Sie sich nicht auf den Computer, während Sie fahren. Achten Sie beim Fahren auf Ihre Sicherheit!
- Installieren Sie den Magneten, den Sensor und die Aufnahme auf sichere Weise. Kontrollieren Sie diese in regelmäßigen Abständen.
- Falls ein Kind eine Batterie aus Versehen verschluckt, suchen Sie sofort einen Arzt auf.
- Vermeiden Sie es, den Computer für längere Zeit direkter Sonneneinstrahlung auszusetzen.
- Zerlegen Sie den Computer nicht.
- Lassen Sie den Computer nicht fallen. Dies kann zu Fehlfunktion und Beschädigungen führen.
- Verwenden Sie für die Reinigung des Computers und des Zubehörs keinen Verdünner, Benzol oder Alkohol.
- Falls die Batterie durch einen falschen Typ ersetzt wird, besteht Explosionsgefahr. Entsorgen Sie leere Batterien entsprechend den ortsüblichen Bestimmungen.
- Die LCD-Anzeige kann verzerrt erscheinen, wenn durch polarisierte Sonnenbrillengläser gesehen wird.

Kabelloser Sensor

Der Sensor wurde so entwickelt, dass er zur Reduzierung von Störungen Signale innerhalb einer maximalen Reichweite von 70 cm empfängt. Bitte beachten Sie beim Anpassen des kabellosen Sensors Folgendes:

- Signale können nicht empfangen werden, wenn der Abstand zwischen Sensor und Computer zu groß ist.
- Die Reichweite des Empfangs kann bei niedrigen Temperaturen oder erschöpften Batterien sinken.
- Signale können nur empfangen werden, wenn die Rückseite des Computers in Richtung des Sensors zeigt.

Unter folgenden Bedingungen können Störungen und damit verbunden fehlerhafte Daten auftreten:

- In der Nähe eines Fernsehers, PCs, Radios, Motors bzw. in einem Auto oder Zug.
- In der Nähe von Bahnübergängen, Eisenbahnschienen, Sendemasten und/oder Radarstationen.
- Beim Einsatz anderer kabelloser Geräte in unmittelbarer Nähe.

Frequenzband: 19 kHz

Abgestrahlte Leistung: -31,7 dBm

Hiermit erklärt CATEYE Co., Ltd., dass das Funkgerät des Typs CC-VT235W mit der Richtlinie 2014/53/EU übereinstimmt.

Der vollständige Wortlaut der EU-Konformitätserklärung ist unter der folgenden Internetadresse verfügbar: cateye.com/doc

1



2



3



4



Appendix

Appendix

1



Wartung

Verwenden Sie zur Reinigung von Computer und Zubehör ein weiches Tuch und ein verdünntes, neutrales Reinigungsmittel; wischen Sie mit einem trockenen Tuch nach.

Batterie ersetzen

● Computer

Ersetzen Sie die Batterie, sobald  (Batteriesymbol) angezeigt wird. Setzen Sie eine neue Lithium-Batterie (CR2032) ein; der Pluspol (+) muss dabei nach oben zeigen.

- * Achten Sie darauf, nach dem Ersetzen die im Abschnitt „Computer einrichten“ (seite 5) angegebenen Anweisungen zu befolgen.
- * Durch Notieren der Gesamtkilometer vor dem Batteriewechsel können Sie nach dem Wechsel bei der manuell eingegebenen Gesamtstrecke starten.

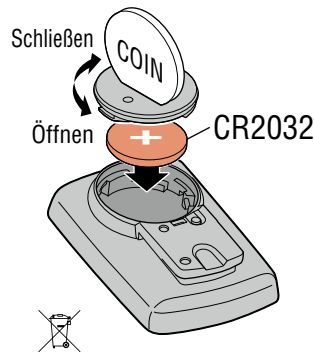

2



● Geschwindigkeitssensor

Ersetzen Sie die Batterie, falls die Geschwindigkeit auch nach korrekter Anpassung nicht angezeigt wird. Legen Sie neue Lithium-Batterien (CR2032) ein, wobei das (+)-Zeichen nach oben weist; schließen Sie die Batteriefachabdeckung sicher.

- * Passen Sie nach dem Batteriewechsel die Position des Magneten entsprechend dem Geschwindigkeitssensor wie in Abschnitt „Computer montieren“ (seite 4) Schritt 4 beschrieben an.

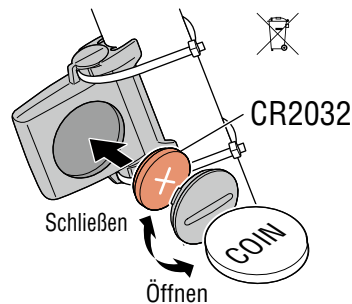

3



Problemlösung

Das Symbol des Sensorsignals blinkt (die Geschwindigkeit wird nicht angezeigt).

- Prüfen Sie, ob der Abstand zwischen Sensor und Magnet zu groß ist. (Abstand: innerhalb 5 mm)
- Prüfen Sie, ob der Magnet die Sensorzone richtig passiert. Passen Sie die Positionen von Magnet und Sensor an.
- Ist der Computer im richtigen Winkel installiert? Die Rückseite des Computers muss in Richtung des Sensors zeigen.
- Prüfen Sie die Entfernung zwischen Computer und Sensor. (Entfernung: 20 bis 70 cm) Installieren Sie den Sensor innerhalb der angegebenen Reichweite.
- Ist die Batterie des Computers oder Sensors erschöpft?
 - * Im Winter verringert sich die Batterieleistung.Falls der Computer nur reagiert, wenn er sich in der Nähe des Sensors befindet, sind möglicherweise die Batterien schwach.

Ersetzen Sie die Batterien entsprechend dem im Abschnitt „Batterie ersetzen“ angegebenen Verfahren.

Bei Betätigung einer Taste wird nichts angezeigt.

Ersetzen Sie die Batterien entsprechend dem im Abschnitt „Batterie ersetzen“ angegebenen Verfahren.

Es erscheinen fehlerhafte Daten.

Löschen Sie alle Daten entsprechend dem im Abschnitt „Computer einrichten“ (seite 5) beschriebenen Verfahren.

4



Appendix

Appendix

1



Hauptspezifikationen

Batterie / Batterie Lebensdauer	Computer: Lithium-Batterie (CR2032) x 1 / ca. 1 Jahre (wenn der Computer eine Stunde pro Tag genutzt wird; die Batterielaufzeit kann je nach Nutzungsbedingungen variieren.)
	Sensor: Lithium-Batterie (CR2032) x 1 / Gesamtstrecke von etwa 10000 km
Controller	4 Bit 1-Chip Microcomputer (Quarzgesteuerter Oszillator)
Anzeige	Flüssigkristallanzeige
Sensor	Kontaktloser magnetischer Sensor
Übertragungsabstand	Zwischen 20 und 70 cm
Die zu wählende Reifengröße	26", 700c, 27", 27.5", 29", 16", 18", 20", 22" und 24", oder Reifenumfang von 100 cm - 299 cm (anfänglicher Wert: 26 Zoll)
Betriebstemperatur	0 °C – 40 °C (Bei Über- oder Unterschreitung dieser Werte kann die Funktion eingeschränkt werden. Eine langsame Reaktion oder eine schwarze Anzeige kann bei niedrigeren bzw. höheren Temperaturen auftreten.)
Maße / Gewicht	Computer: 55,5 x 37 x 16,5 mm / 26,4 g
	Sensor: 41,5 x 36 x 15 mm / 15 g

* Dies ist der Durchschnittswert, wenn das Gerät bei einer Temperatur von 20 °C genutzt wird und die Entfernung zwischen Computer und Sensor 65 cm beträgt.

* Die Lebensdauer der werksseitig eingesetzten Batterie kann kürzer sein als vorstehend angegeben.

2



3



* Die technischen Daten und das Design können ohne vorherige Ankündigung verändert werden.

Begrenzte garantie

2 Jahre – nur auf Computer/Sensor (Zubehör und Batterien ausgeschlossen)

Falls während des normalen Gebrauchs Fehler auftreten, wird das entsprechende Teil des Computers kostenlos repariert oder ersetzt. Die Reparatur muss von CatEye Co., Ltd. durchgeführt werden. Wenn Sie das Gerät einsenden, packen Sie es sorgfältig ein und fügen Sie die Garantiekarte sowie Reparaturhinweise anbei. Achten Sie darauf, Ihren Namen und Ihre Anschrift mit Schreibmaschine oder in Druckbuchstaben deutlich lesbar auf die Garantiekarte zu schreiben. Versicherungskosten und Kosten für den Transport bis zu unserem Kundendienst gehen zu Lasten der Person, die unseren Kundendienst in Anspruch nehmen möchte.

CAT EYE CO., LTD.

2-8-25, Kuwazu, Higashi Sumiyoshi-ku, Osaka 546-0041 Japan
Attn: CATEYE Customer Service
Phone : (06)6719-6863 Fax : (06)6719-6033
E-mail : support@cateye.co.jp URL : http://www.cateye.com

Standardzubehör

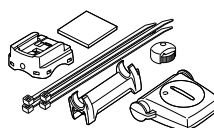

1602990
Ersatzteil-Kit

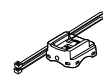

1602980
Nylonbinder

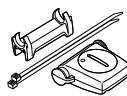

1602196
Geschwindigkeitssensor
(SPD-01)



1699691N
Radmagnet



1665150
Lithiumbatterie

4



Optionales Zubehör



1604100
Halterung außen/vorne



1602194
Halterungsset

Appendix