



# CATEYE QUICK



CYCLOCOMPUTER  
CC-RS100W



- 本使用說明書內容可能會在未經告知的情況下徑行變更。請上[官網瀏覽](#)使用說明書最新版本 (PDF)。
- 關於安裝和設定的詳細，請參閱[快速啟動手冊](#) (Web)。



CATEYE QUICK

搜尋

安裝方法



1

QUICK 的設定方法



2

開始測量



3

變更設定



4

警告、注意事項  
與產品保固資訊

其他

# 安裝方法

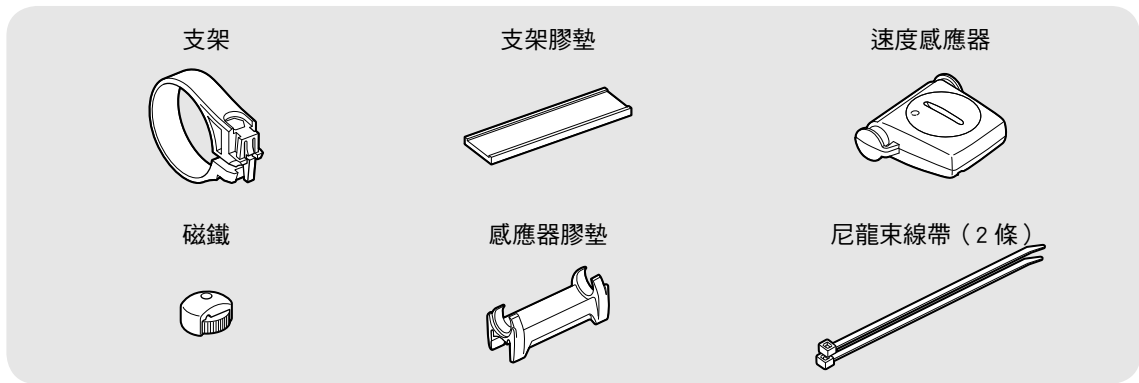

## 1 支架安裝方法

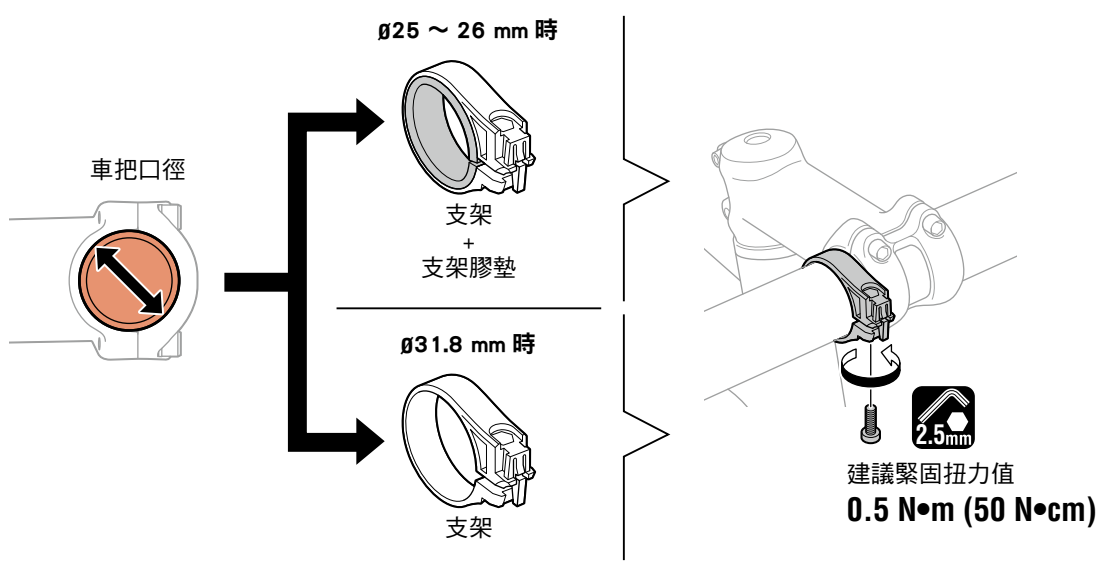

 調整安裝角度時，將 QUICK 底部朝向速度感應器。

**正確**

**錯誤**

其他

# 安裝方法

## 2 速度感應器的安裝方法

■ 安裝到右前叉時

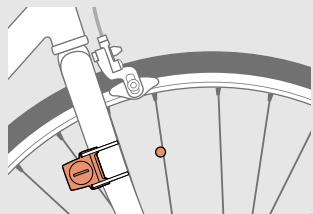

■ 安裝到左前叉時

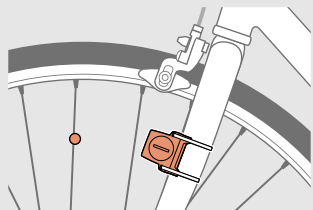

 QUICK 與速度感應器之間的距離，勿超出訊息傳送範圍。

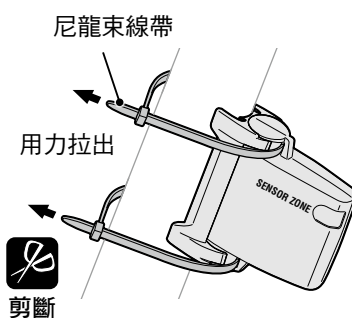
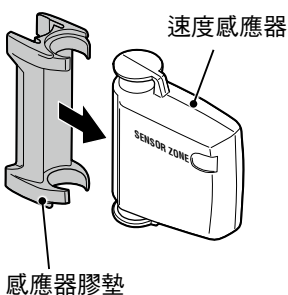
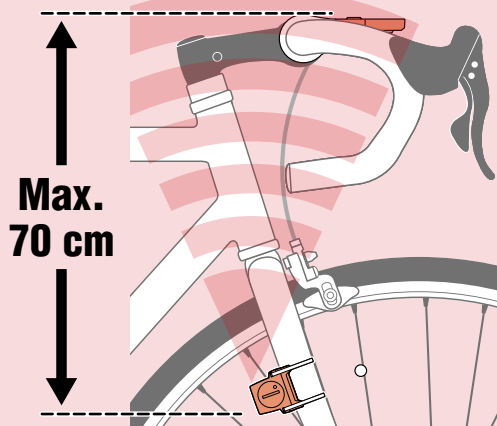

## 3 磁鐵安裝方法

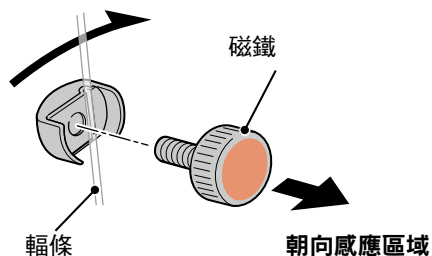
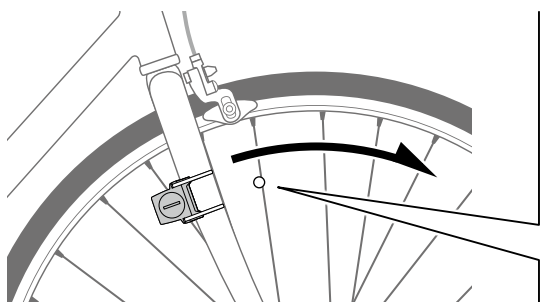

# 安裝方法



1  
(3/3)

## 4 速度感應器與磁鐵的調整方法

 磁鐵應可順利通過速度感應器的感應區域。

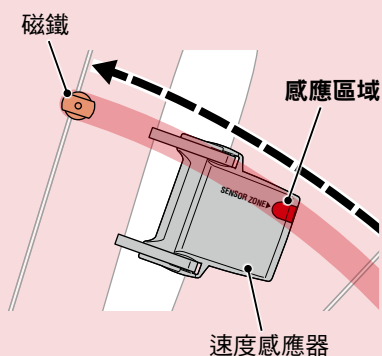

 速度感應器表面與磁鐵之間的縫隙必須在 5 mm 以內。

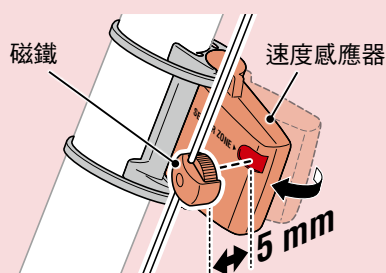

※ 在滿足上述安裝條件的前提下，可將磁鐵安裝於輻條上的任何位置。



2

## 5 QUICK 的裝卸方法

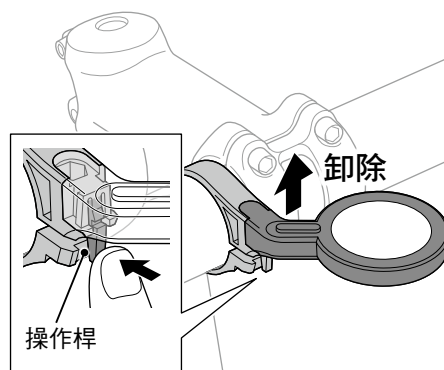
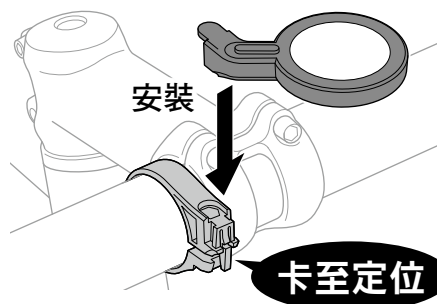

3

## 6 運作測試

安裝完成後，輕輕轉動前輪，查看 QUICK 是否顯示騎行速度。

未能正常顯示時，請根據步驟 1 · 2 · 4 的安裝條件  進行確認。



4

其他

# QUICK 的設定方法



第一次使用時，  
請依下列步驟  
進行初始設定。

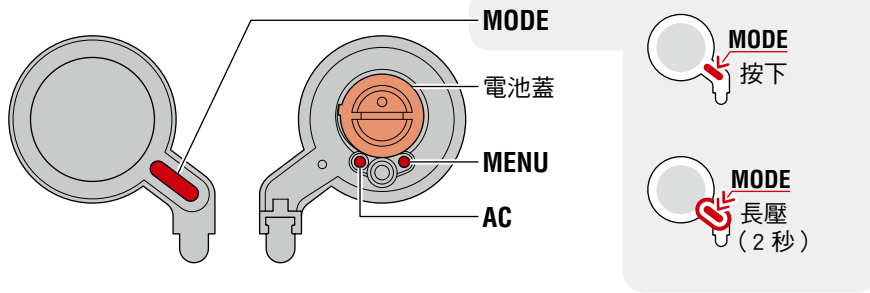

## 1 資料全部清除（初始化）

請按下 QUICK 背面的 **AC** 鈕。

※ 所有資料將被刪除，QUICK 回到出廠預設狀態。

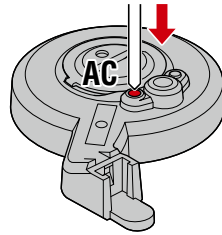

## 2 選擇測量單位

請選擇「km/h」或「mph」。



## 3 輸入輪胎圓周長度

以「mm」為單位輸入自行車前輪的外緣周長。（100 ~ 3999 mm）

※ 請參照「[輪胎圓周](#)」(6 頁)

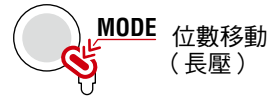
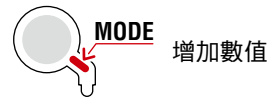

## 4 設定時間

每次長壓 **MODE** 按鈕，將切換顯示「時間顯示」→「時」→「分」的設定畫面。

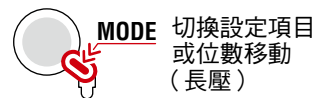
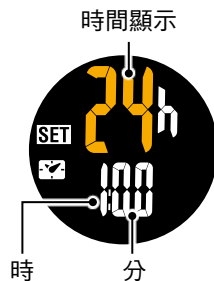

## 5 按下 MENU 鍵結束設定

設定完成後，螢幕切回顯示測量畫面。

關於測量方式，請參閱「[開始測量](#)」(7 頁)。



其他

# QUICK 的設定方法



## 輪胎圓周

輪胎圓周數據的得出方式通常有以下兩種：

- 測量輪胎圓周 (L)  
調整胎壓到適當值，在加上體重的狀態下，轉動輪胎一周，然後測量其距離。
- 請參閱輪胎圓周參考表  
※ 一般而言，輪胎尺寸或 ETRTO 通常標示於輪胎側面。



ETRTO	Tire size	L (mm)
47-203	12x1.75	935
54-203	12x1.95	940
40-254	14x1.50	1020
47-254	14x1.75	1055
40-305	16x1.50	1185
47-305	16x1.75	1195
54-305	16x2.00	1245
28-349	16x1-1/8	1290
37-349	16x1-3/8	1300
32-369	17x1-1/4 (369)	1340
40-355	18x1.50	1340
47-355	18x1.75	1350
32-406	20x1.25	1450
35-406	20x1.35	1460
40-406	20x1.50	1490
47-406	20x1.75	1515
50-406	20x1.95	1565
28-451	20x1-1/8	1545
37-451	20x1-3/8	1615
37-501	22x1-3/8	1770
40-501	22x1-1/2	1785
47-507	24x1.75	1890
50-507	24x2.00	1925
54-507	24x2.125	1965
25-520	24x1(520)	1753
	24x3/4 Tubular	1785
28-540	24x1-1/8	1795
32-540	24x1-1/4	1905
25-559	26x1(559)	1913
32-559	26x1.25	1950
37-559	26x1.40	2005
40-559	26x1.50	2010
47-559	26x1.75	2023
50-559	26x1.95	2050
54-559	26x2.10	2068
57-559	26x2.125	2070
58-559	26x2.35	2083

ETRTO	Tire size	L (mm)
75-559	26x3.00	2170
28-590	26x1-1/8	1970
37-590	26x1-3/8	2068
37-584	26x1-1/2	2100
	650C Tubular 26x7/8	1920
20-571	650x20C	1938
23-571	650x23C	1944
25-571	650x25C 26x1(571)	1952
40-590	650x38A	2125
40-584	650x38B	2105
25-630	27x1(630)	2145
28-630	27x1-1/8	2155
32-630	27x1-1/4	2161
37-630	27x1-3/8	2169
40-584	27.5x1.50	2079
50-584	27.5x1.95	2090
54-584	27.5x2.1	2148
57-584	27.5x2.25	2182
18-622	700x18C	2070
19-622	700x19C	2080
20-622	700x20C	2086
<b>23-622</b>	<b>700x23C</b>	<b>2096</b>
25-622	700x25C	2105
28-622	700x28C	2136
30-622	700x30C	2146
32-622	700x32C	2155
	700C Tubular	2130
35-622	700x35C	2168
38-622	700x38C	2180
40-622	700x40C	2200
42-622	700x42C	2224
44-622	700x44C	2235
45-622	700x45C	2242
47-622	700x47C	2268
54-622	29x2.1	2288
56-622	29x2.2	2298
60-622	29x2.3	2326



其他

# 開始測量

[ 測量畫面 ]

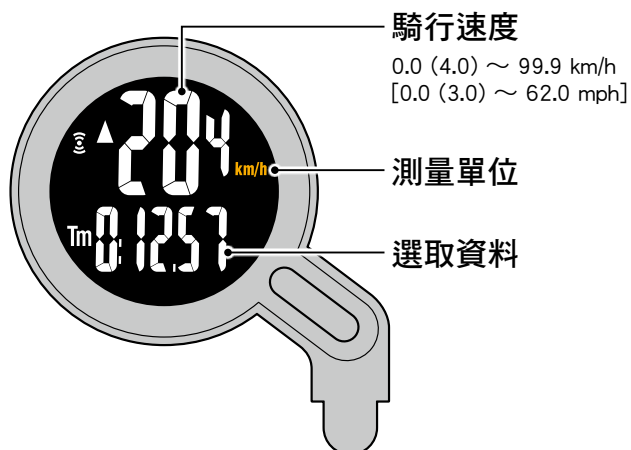

圖示	變更內容
	傳感器信號圖示鈕 傳感器信號同步閃爍。
	配速箭頭 用於表示騎行速度比平均快 (▲) 或慢 (▼)。



1



2

## 選取資料的切換

按下 **MODE** 鍵後，畫面下半部將如下圖所示，切換顯示選取資料。

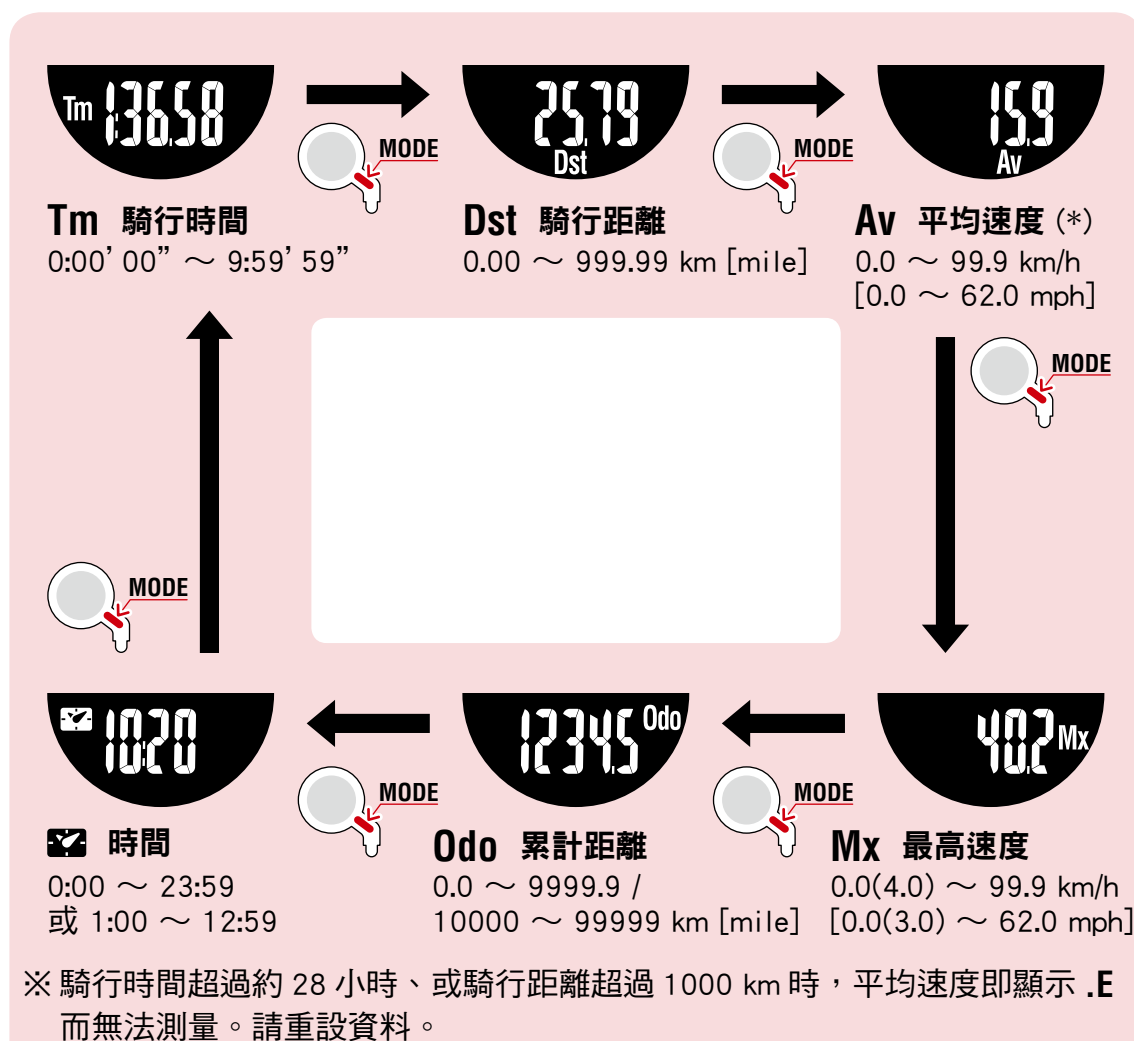

3

(1/2)



4



在測量畫面中按下 **MENU**，將切換顯示菜單畫面。  
您可在菜單畫面中進行各項設定的變更。

其他

# 開始測量

## [ 測量畫面 ]

### 測量開始 / 停止

本機將根據自行車的動作，自動展開測量。  
測量時，測量單位 (km/h 或 mph) 將以閃爍方式顯示。

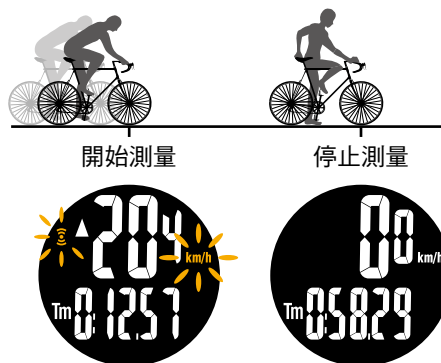

### 數據清除

處於測量畫面時，按 **MODE** 鍵 2 秒，則除了累計距離 (Odo)，其他所有的測量數據都歸零。

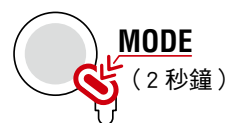

### 省電功能

當未接收到任何訊號達 10 分鐘後，將進入省電畫面，只顯示時間資訊。按下 **MODE** 鍵、或接收到感應器訊號後，螢幕將回到測量畫面。

※ 從省電畫面再放置 1 小時後，測量單位即呈休眠狀態。  
在上述狀態下，按下 **MODE** 鍵即可回到測量畫面。

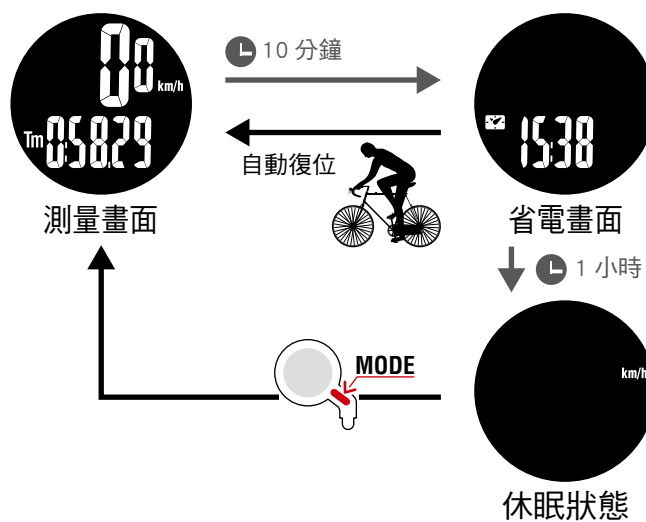

其他





# 變更設定

[ 菜單畫面 ]

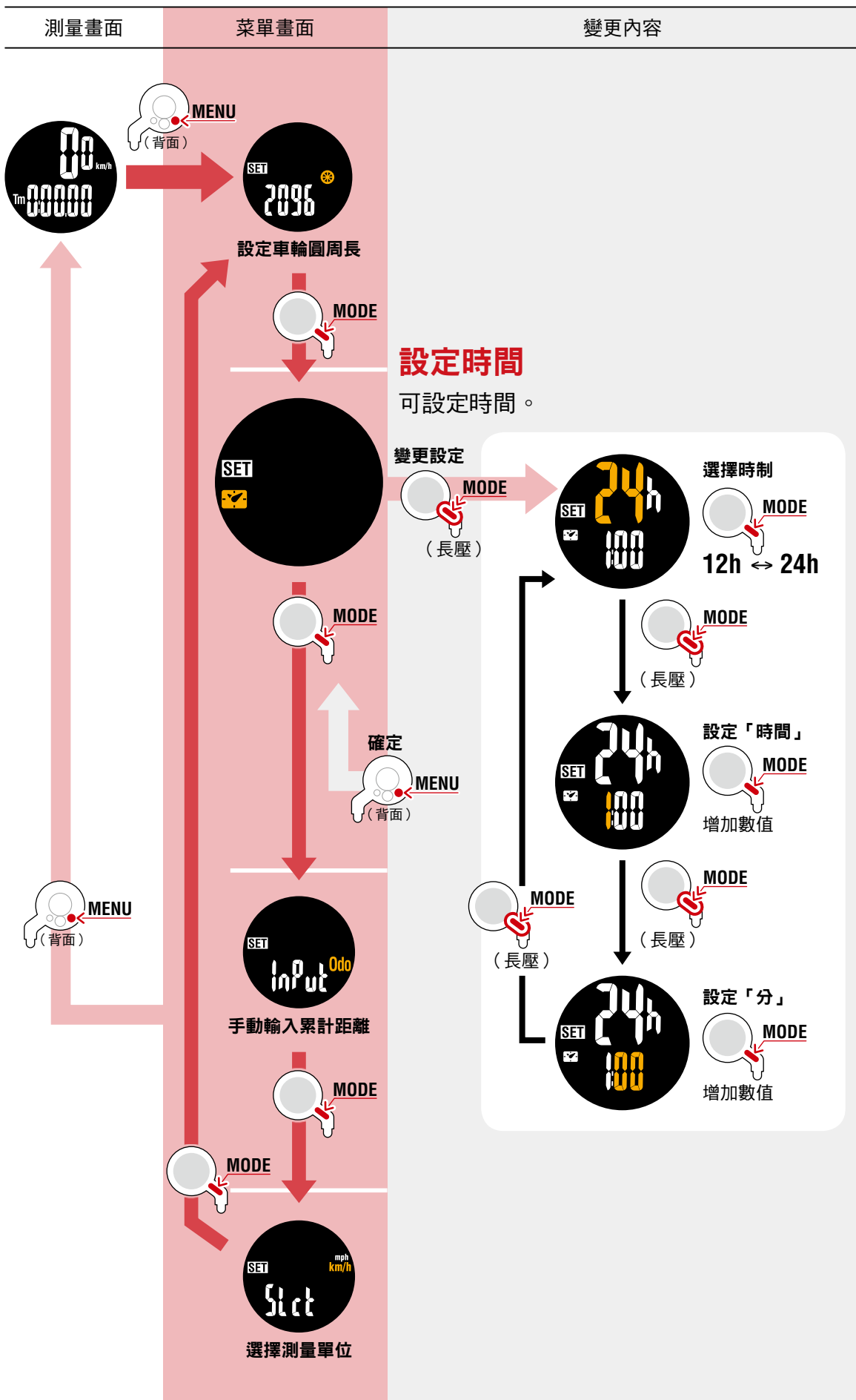

其他

# 變更設定

[ 菜單畫面 ]

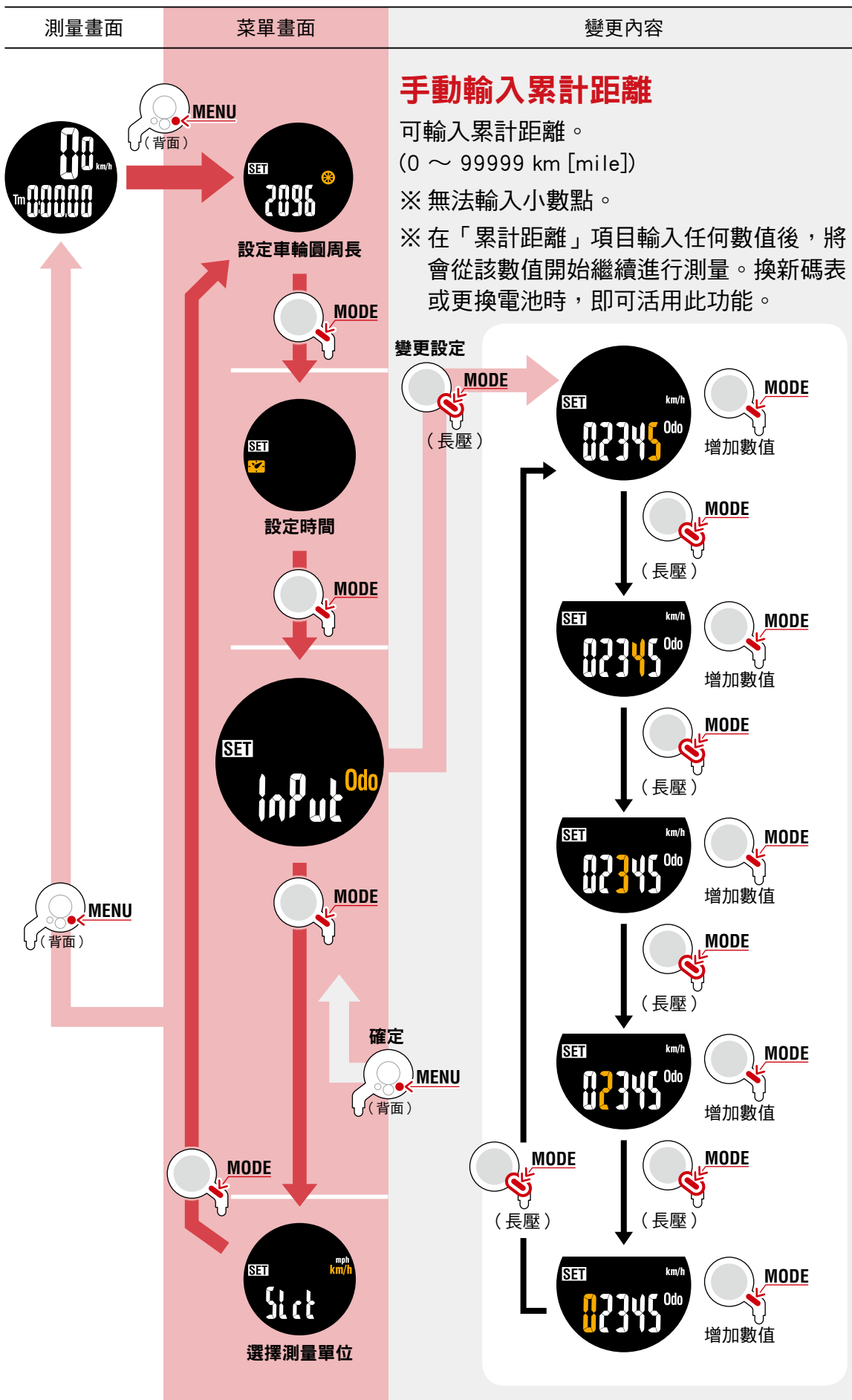

其他

# 變更設定

[ 菜單畫面 ]

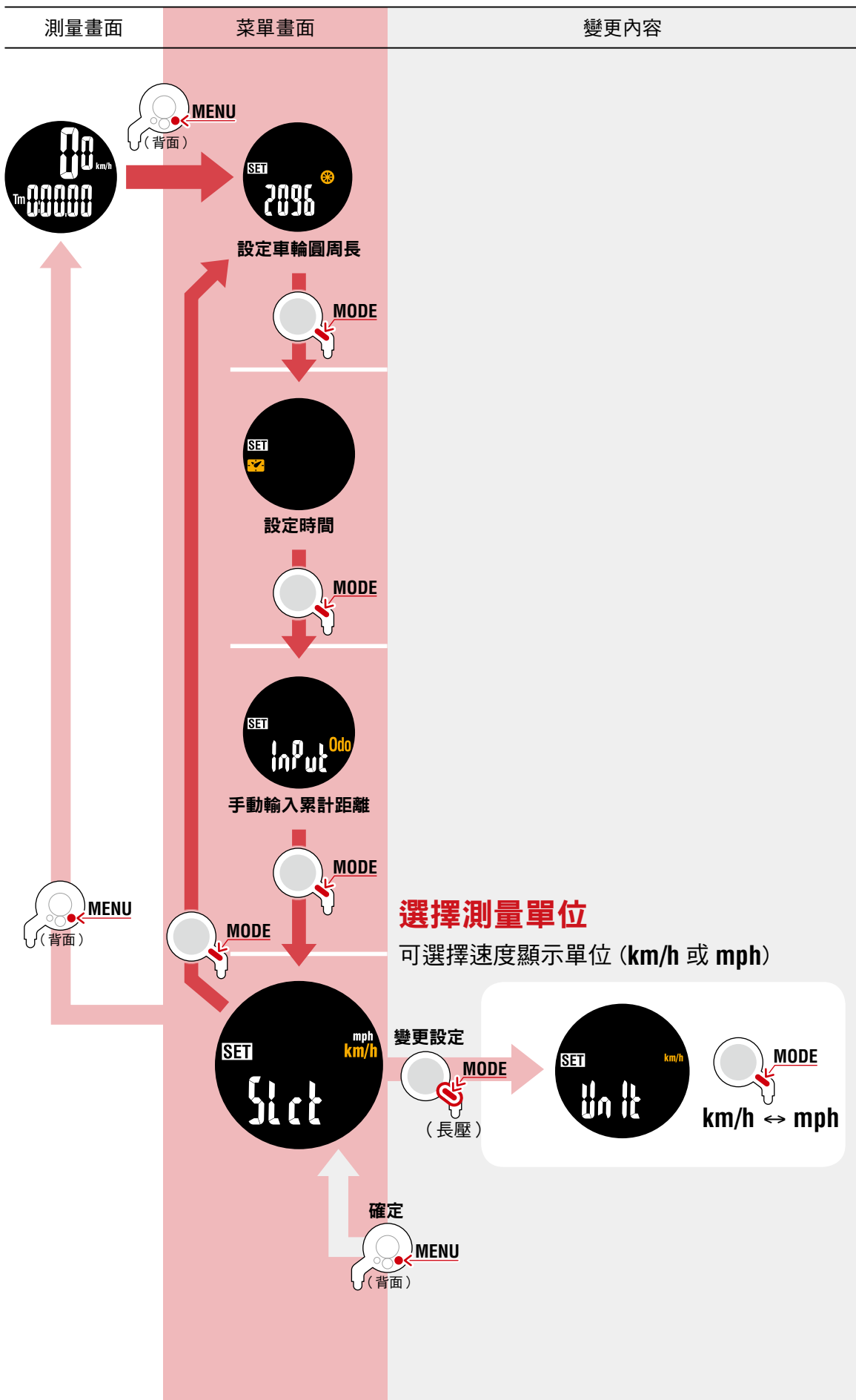

其他

# 其他



1

## ⚠ 警告

- 騎車時勿將注意力放在 QUICK，請注意騎乘安全！
- 請牢固安裝磁鐵、感應器及支架，並定期檢查。
- 若孩童不慎吞入電池，請立即就醫。

## ⚠ 小心

- 請勿長時間將 QUICK 曝曬於陽光下。
- 請勿拆解 QUICK。
- 請勿摔落 QUICK，以避免故障或損壞。
- 清潔 QUICK、支架及感應器時，請勿使用稀釋劑、苯或酒精。
- 更換電池時，請使用同一類型的電池，不然會有爆炸危險。請按照製造商說明書來處理用過之電池。
- 透過偏光太陽眼鏡觀看時，LCD 熒幕可能會出現扭曲的情況。



2

## 無線感應器

為避免受到干擾，此感應器接收訊號的最大距離設計為 70 公分。  
調整無線感應器時，請注意以下事項：

- 若感應器與 QUICK 間的距離太長，將無法接收訊號。
- 接收距離可能因低溫及電池消耗而縮短。
- 僅可在 QUICK 背面朝向感應器時，接收到訊號。

若 QUICK 處於以下環境，可能會受到干擾，而顯示不正確資訊：

- 靠近電視、電腦、收音機、馬達，或在汽車或火車內。
- 靠近鐵路平交道、鐵路軌道、電視台及雷達基地。
- 附近有其他無線裝置或與一些電池車燈同用時。



3



4

其他

(1/3)



# 其他



## 保養維護

請使用軟布沾上稀釋過的中性清潔劑清潔 QUICK 或配件，然後用乾布擦乾。

## 更換電池

### ■ QUICK

若出現  (電池圖示)，請更換電池。

請將 (+) 側朝上，裝入新的鋰電池 (CR1616)。

※ 更換後，請確定遵循「[QUICK 的設定方法](#)」(5 頁) 之節規定的程序。

※ 在電池交換之前，如果記下累計距離，交換電池後，手動輸入便可從此數值開始累計。

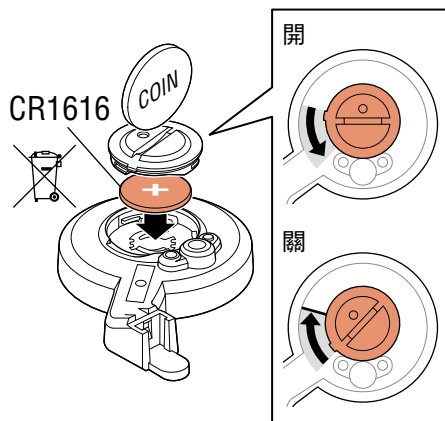

### ■ 速度感應器

若在正確調整後仍未顯示速度，請更換電池。

(+) 符號朝上，裝入新的鋰電池 (CR2032)，然後確實蓋上電池蓋。

※ 更換後請依照「[安裝方法](#)」(4 頁) 步驟 4，調整與磁鐵之間的相對位置。

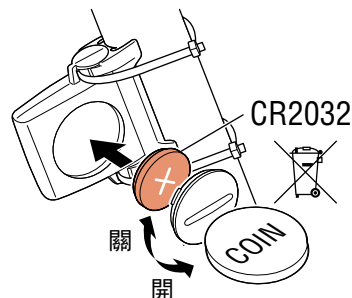

## 故障排除

沒有速度顯示。

- 檢查確認感應器與磁鐵之間間距是否過大。

(間距：5 mm 內)

- 檢查磁鐵是否正確穿過感應器區域。

調整磁鐵及感應器的位置。

- QUICK 是否以正確的角度安裝？

QUICK 背面須面向感應器。

- 檢查 QUICK 與感應器之間的距離是否合適。

(距離：20 至 70 cm)

將感應器安裝於指定的範圍內。

- QUICK 或感應器的電池是否沒電？

※ 在冬季，電池性能會衰退。

若 QUICK 僅能在靠近感應器時回應，可能是電池電量不足所引起。

依據「[更換電池](#)」之節規定的程序換新電池。



按下按鈕後，未顯示任何資料。

依據「[更換電池](#)」之節規定的程序換新電池。

出現錯誤的資料。

依據「[QUICK 的設定方法](#)」(5 頁) 所述的程序清除所有資料。

其他 (2/3)

# 其他

## 規格

電池 電池壽命	QUICK (CC-RS100W)	鋰電池 (CR1616) x 1
	速度感應器 (SPD-01)	鋰電池 (CR2032) x 1 累計距離達到 10000 km (6250 mile)
控制器	4 位元單晶片微電腦 (晶體控制振蕩器)	
顯示器	液晶顯示器	
感應器	非接觸式磁式感應器	
傳輸距離	20 到 70 cm 之間	
輪胎圓周範圍	0100 mm ~ 3999 mm (最初值：2096 mm)	
運作溫度	0 °C ~ 40 °C (超過運作溫度範圍時，本產品將無法正確顯示。在低溫或高溫環境中，回應速度可能會變慢或 LCD 黑屏問題)	
尺寸/重量	QUICK (CC-RS100W)	93.5 x 54 x 36 mm / 24 g (包含支架·電池在內) 碼表的厚度 12 mm (凸起部除外)
	速度感應器 (SPD-01)	41.5 x 36 x 15 mm / 15 g

※ 本公司保留修改規格及設計的權利，恕不事先通知。

## 有限保固

### 2 年保固：QUICK / 感應器 (不包括配件及電池等耗材)

CatEye 碼表提供自購買日起 2 年因材質及製造瑕疵的保固服務。若於正常使用情況下造成產品故障，CatEye 將免費維修或更換瑕疵品，但必須由 CatEye 或授權零售商執行維修服務。寄回產品時，請謹慎包裝並隨附保固證明 (購買證明) 及維修說明。請在保固證明上清楚寫下或打上您的姓名及地址。應由送修人負擔保險、處理及運送費用。

### CAT EYE CO., LTD.

2-8-25, Kuwazu, Higashi Sumiyoshi-ku, Osaka 546-0041

Japan

Attn: CATEYE Customer Service

Phone: (06)6719-6863

Fax: (06)6719-6033

E-mail: support@cateye.co.jp

URL: http://www.cateye.com

## 標準配件

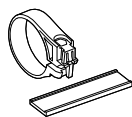

**1604990**  
支架套組  
(RS100W)

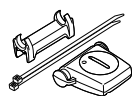

**1602196**  
速度感應器  
(SPD-01)



**1699691N**  
輪圈磁鐵



**1603850**  
鋰電池  
(CR1616)



**1665150**  
鋰電池  
(CR2032)

## 選購配件

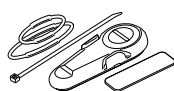

**1603891**  
速度感應器  
(SPD-02)



1



2



3



4

其他

(3/3)