

# CATEYE MICRO Wireless



CYCLOCOMPUTER  
CC-MC200W

 **Læs denne brugsvejledning igennem inden computeren tages i brug. Gem vejledningen som reference for fremtiden.**

**Besøg venligst vores web-sted hvor der findes detaljerede instruktioner med film og hvor instruktion manualen kan downloades.**



## Dvarsel/Forsigtig

- Lad være med at koncentrere dig om computeren, mens du kører. Sørg for at køre sikkert!
- Installer magnet, sensor og holder sikkert. Kontroller jævnligt disse monteringer.
- Hvis et barn ved en fejltagelse sluger et batteri, skal man straks konsultere en læge.
- Undlad at have computeren i direkte sollys i længere perioder.
- Undlad at skille computeren ad.
- Lad ikke computeren falde. Hvis det sker, kan det resultere i computer funktionsfejl.
- Når du bruger computer, monteret i beslaget, skal du skifte **MODE** ved at trykke på de fire prikker under skærmen eller på **SSE** samtidigt for at starte eller stoppe timeren. Hvis du trykker for hårdt på andre områder, kan det forårsage fejlfunktion eller beskadige computeren.
- Sørg for at spænde skiven på FlexTight™-beslaget med fingrene. Hvis du spænder hårdt med f.eks. et værktøj, kan du beskadige skruehovedet.
- Når computer og tilbehør rengøres, skal der ikke anvendes fortynder, benzen eller sprit.
- Hvis en forkert batteritype sættes i, er der risiko for eksplosion. Bortskaf brugte batterier i overensstemmelse med lokale bestemmelser. 
- LCD-skærmens billede kan synes forvrænget når det ses gennem polariserede solbriller.

## Trådløs sensor

Sensoren er designet til at modtage signaler i en maksimal afstand af 70 cm for at mindske risikoen for signalforstyrrelser. Når du justerer den trådløse sensor, skal du bemærke følgende:

- Signaler kan ikke modtages, hvis afstanden mellem sensor og computer er for stor. Denne grænse for afstanden er kortere i lave temperaturer og ved svage batterier.
- Signaler kan kun modtages, når computerens bagside vender mod sensoren.

Der kan opstå signalforstyrrelser med deraf følgende forkerte data, hvis computeren er.

- tæt på et TV, en PC, radio, motor eller i en bil eller et tog.
- Tæt ved jernbaneoverskæringer, togskiner, TV-stationer og/eller flyradar.
- Brug tæt på andre trådløse enheder.

Frekvensbånd : 19 kHz

Radierende effekt : -31,7 dBm

Hermed erklærer CATEYE Co., Ltd., at radioudstyrtypen CC-MC200W er i overensstemmelse med direktiv 2014/53/EU.

Den fulde ordlyd af EU-overensstemmelseserklæringen er tilgængelig på følgende internetadresse : [cateye.com/doc](http://cateye.com/doc)

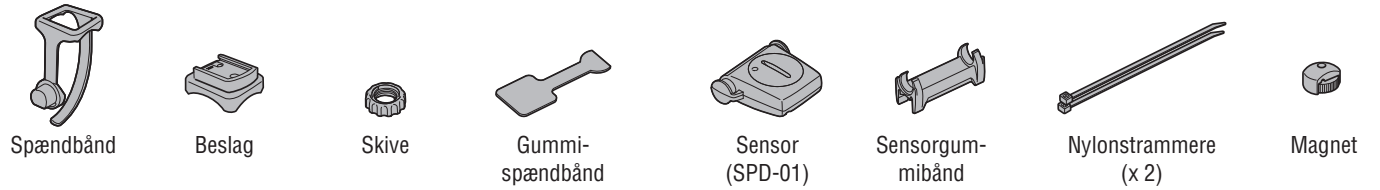
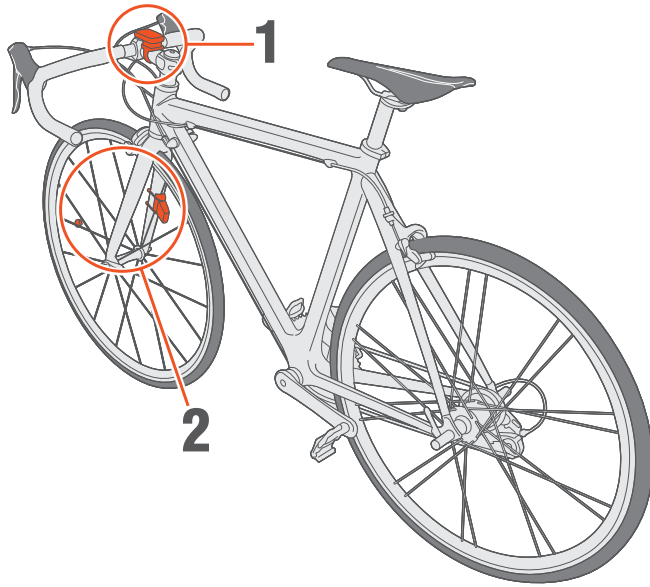

## 1 Fastgør bøjlen på stellet eller styret

FlexTight™-bøjlen kan enten fastgøres på stellet eller på styret, afhængig af hvordan bøjlen passer ind i spændebåndet.

**Forsigtig: Spænd FlexTight™-bøjlen med hånden.**

Hvis den spændes med et værktøj kan det ødelægge gevindet.

Fastgørelse af FlexTight™-bøjlen på stellet:

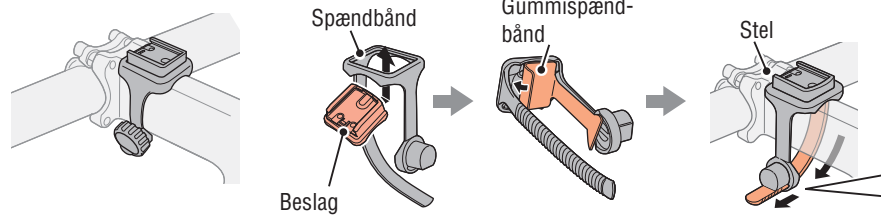

Fastgørelse af FlexTight™-bøjlen på styret:

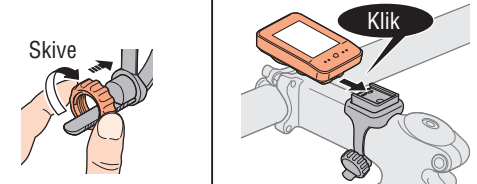
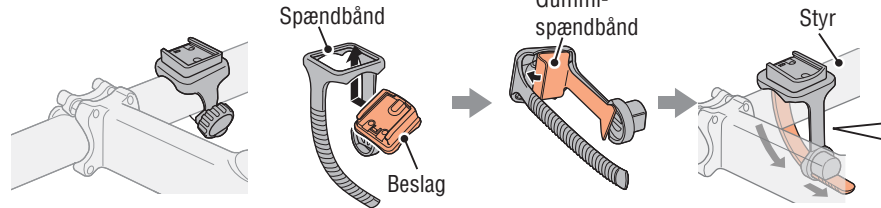

## Afmontering/montering af computeren

Mens du holder den med hånden

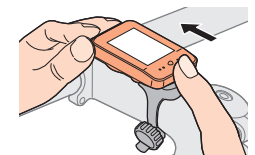

skal du skubbe den ud ved at løfte forsiden op



**Forsigtig: Afrund spændebåndets afskårne kant for at undgå skader.**

\* Brug eventuelt nylonspændbåndet, hvis du skal montere på et aerodynamisk styr eller en større styrpind.

## Installer sensor og magnet

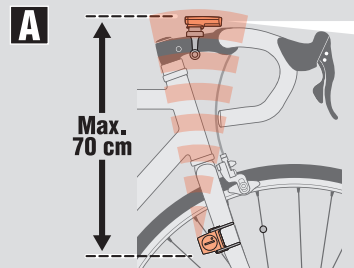

Afstanden fra computeren til sensoren er indenfor transmissionsdatalogen, og computerens bagside vender nedad.

**B** Magneten skal passere gennem sensorens zone.

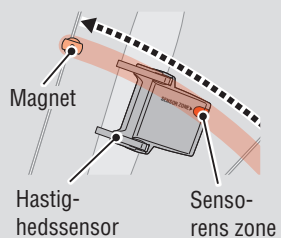

**C** Afstanden mellem sensoren og magneten er 5 mm eller mindre.

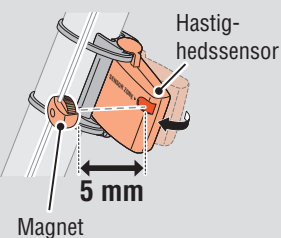

## 2 Montering af sensoren og magneten

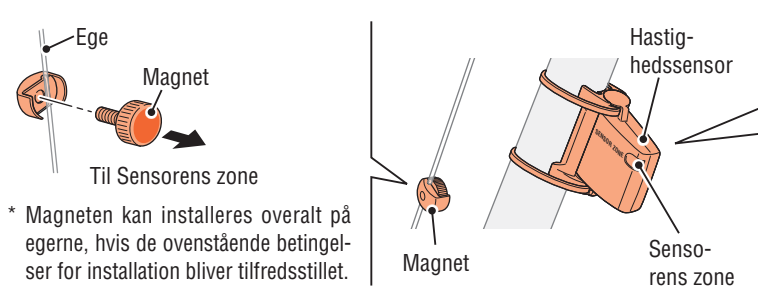

\* Magneten kan installeres overalt på egerne, hvis de ovenstående betingelser for installation bliver tilfredsstillet.

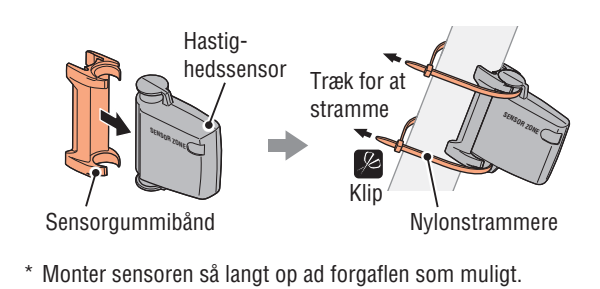

\* Monter sensoren så langt op ad forgafflen som muligt.

Udfør handlingen "Slet alt", som vist nedenfor, når du bruger enheden første gang eller nulstiller enheden til fabriksindstillingerne.

## 1 Slet alle data (Initialisere)

Tryk på **AC** knappen på bagsiden af computeren.

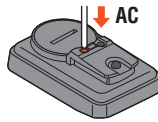

## 2 Vælg hastighedsenhed

Vælg "km/h" eller "mph".

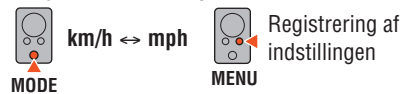

## 3 Indtast dækkets omkreds

Indtast forhjulets omkreds i mm.

\* Brug "Tabel med dækkomkredse" som vejledning.



## 4 Indstil uret

Hvis du trykke ro og holder knappen **MODE**, skifter visningen til hhv. "Displayed time" (Vist tid), "Hour" (Time) og "Minute" (Minut).

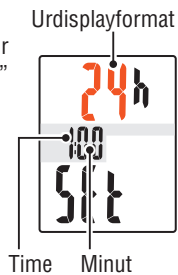
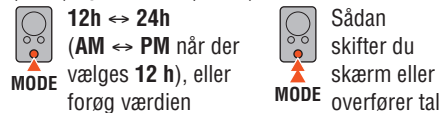

## 5 Tryk på MENU-knappen for at afslutte indstillingen

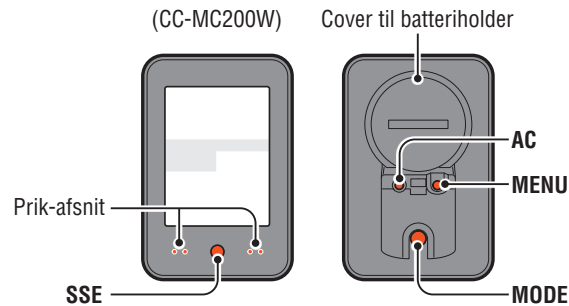
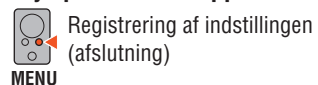

### Driftstest

Efter montering skal du kontrollere, at computeren viser hastigheden, når du drejer forhjulet. Hvis hastigheden ikke vises, skal du kontrollere installationen **A**, **B** og **C** igen (side 2).

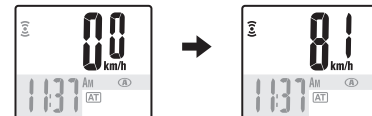

## Dækkets omkreds

Du kan finde dækkets omkreds (L) for dit dæk i nedenstående tabel, eller du kan selv måle dækkets omkreds (L) på din cykel.

### • Sådan måles dækkets omkreds (L)

For at opnå den mest præcise måling kan du lade hjulet rulle én omgang på jorden. Placer hjulet, som skal have det rigtige lufttryk, med ventilen nederst. Markér punktet på jorden og lad det rulle nøjagtig én omgang i en lige linje, mens du sidder på sadlen (indtil ventilen igen er nederst). Markér det nye punkt ud for ventilen og mål afstanden.



### • Tabel med dækkomkredse

\* Generelt er dækstørrelsen eller ETRTO indikeret på siden af dækket.

ETRTO	Tire size	L (mm)	ETRTO	Tire size	L (mm)
47-203	12x1.75	935	57-559	26x2.125	2070
54-203	12x1.95	940	58-559	26x2.35	2083
40-254	14x1.50	1020	75-559	26x3.00	2170
47-254	14x1.75	1055	28-590	26x1-1/8	1970
40-305	16x1.50	1185	37-590	26x1-3/8	2068
47-305	16x1.75	1195	37-584	26x1-1/2	2100
54-305	16x2.00	1245		650C Tubuler 26x7/8	1920
28-349	16x1-1/8	1290	20-571	650x20C	1938
37-349	16x1-3/8	1300	23-571	650x23C	1944
32-369	17x1-1/4 (369)	1340	25-571	650x25C 26x1(571)	1952
40-355	18x1.50	1340	40-590	650x38A	2125
47-355	18x1.75	1350	40-584	650x38B	2105
32-406	20x1.25	1450	25-630	27x1(630)	2145
35-406	20x1.35	1460	28-630	27x1-1/8	2155
40-406	20x1.50	1490	47-406	20x1.75	1515
47-406	20x1.75	1515	50-406	20x1.95	1565
50-406	20x1.95	1565	28-451	20x1-1/8	1545
28-451	20x1-1/8	1545	37-451	20x1-3/8	1615
37-451	20x1-3/8	1615	37-501	22x1-3/8	1770
37-501	22x1-3/8	1770	40-501	22x1-1/2	1785
40-501	22x1-1/2	1785	47-507	24x1.75	1890
47-507	24x1.75	1890	50-507	24x2.00	1925
50-507	24x2.00	1925	54-507	24x2.125	1965
54-507	24x2.125	1965	25-520	24x1(520)	1753
25-520	24x1(520)	1753		24x3/4 Tubuler	1785
	24x3/4 Tubuler	1785	28-540	24x1-1/8	1795
28-540	24x1-1/8	1795	32-540	24x1-1/4	1905
32-540	24x1-1/4	1905	25-559	26x1(559)	1913
25-559	26x1(559)	1913	32-559	26x1.25	1950
32-559	26x1.25	1950	37-559	26x1.40	2005
37-559	26x1.40	2005	40-559	26x1.50	2010
40-559	26x1.50	2010	47-559	26x1.75	2023
47-559	26x1.75	2023	50-559	26x1.95	2050
50-559	26x1.95	2050	54-559	26x2.10	2068
54-559	26x2.10	2068			
			35-622	700x35C	2168
			38-622	700x38C	2180
			40-622	700x40C	2200
			42-622	700x42C	2224
			37-559	26x1.40	2005
			44-622	700x44C	2235
			40-559	26x1.50	2010
			45-622	700x45C	2242
			47-622	700x47C	2268
			54-622	29x2.1	2288
			60-622	29x2.3	2326

## Ikon for sensorsignal

Blinker samtidig med et sensorsignal.

## Tempopil ▲▼

Viser om den aktuelle hastighed er hurtigere (▲) eller langsommere (▼) end gennemsnitshastigheden.

## Visning af ur

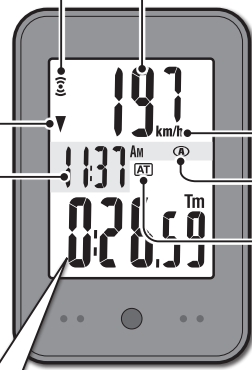

## Aktuel hastighed

0,0 (A) :4,0 (B) :3,0) – 105,9 km/h  
[0,0 (A) :3,0 (B) :2,0) – 65,0 mph]

\* “Spd”-ikonet vises, når den aktuelle hastighed vises nederst.

## Hastighedsenhed

## Ikonet Tire size (Dækstørrelse)

## Ikonet Auto mode (Auto-tilstand)

## Skifte computerfunktion

Ved at trykke på knappen **MODE** vises måledataene nederst på skærmen i følgende orden.

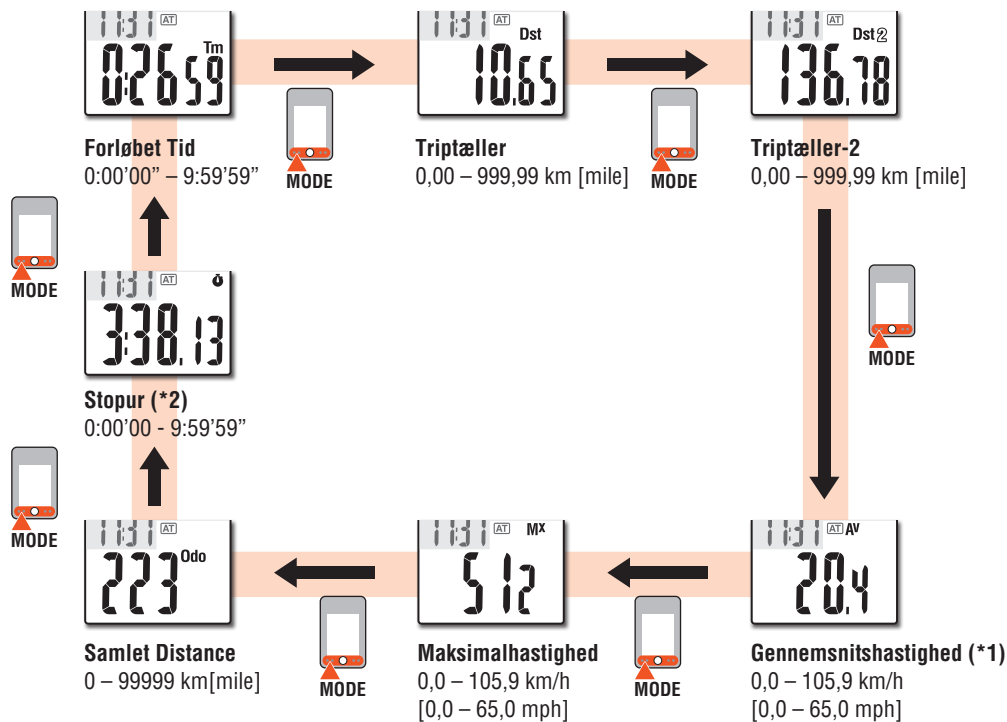

\*1 Når **Tm** overstiger 10 timer eller **Dst** overstiger 999,99 km, vises **.E**.  
Nulstil data.

\*2 Det vises kun i auto-tilstand.

## MODE drift, når computeren er monteret på bøjlen

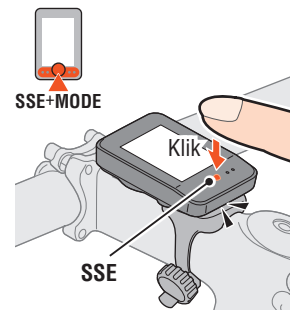
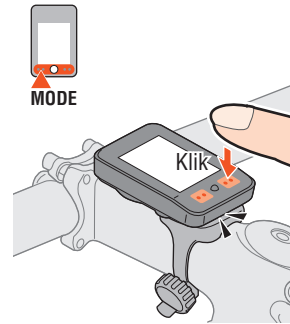

## Starte / Stoppe måling

Der er to målemetoder: manuel tilstand og auto-tilstand.

**Indstillingsmetode** Se “Ændre computerindstillingerne: Valg af auto-tilstand” (side 7).

Enheden for hastighed (**km/h** eller **mph**) blinker under måling.

\* Den maksimale hastighed og den samlede afstand opdateres uanset om målingen startes/stoppes.

### • Auto-tilstand (AT lyser)

Målingen starter automatisk, når cyklen er i bevægelse.



### • Manuel tilstand

Tryk på knappen **SSE** sammen med enheden for at starte/stoppe målingen.



Start/Stop af måling

\* Når du fjerner computeren fra beslaget, skal du trykke samtidigt på knappen **SSE** foran og knappen **MODE** bag på.



## Nulstille data

Ved at trykke på og holde knappen **SSE** på måleskærmen nede nulstilles alle måledata, med undtagelse af total distance (**Odo**), trip distance-2 (**Dst2**) og stopuret (⏸).

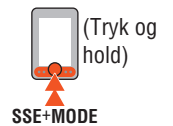

\* Den totale distance (**Odo**) kan ikke nulstilles.

### • Separat nulstilling af trip distance-2 og stopur

For at nulstille de viste data, vis rejseafstand 2 (**Dst2**) eller stopuret (⏸), og hold hovedenheden nede sammen med **SSE**.

\* **Sådan nulstilles stopuret og rejseafstanden 2, så det vises foroven på skærmen**

Vis rejsehastighed (**Spd**) foruden på skærmen, og nulstil værdierne.

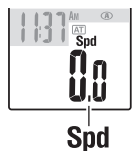

## Bagbelysnings-(nat-) tilstand

Mens nattilstand er slået til, trykkes på knappen **MODE** for at tænde for bagbelysning (i 5 sek). Hvis du trykker på andre knapper, mens bagbelysning er aktiv, forlænges belysningen med yderligere 5 sek.

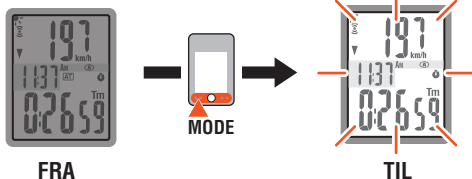

**Indstillingsmetode** Hvis du trykker og holder knappen **MODE**, skiftes til nattilstand. Tryk og hold knappen igen for at slå nattilstand til igen og vender tilbage til måleskærmen.

- \* Nattilstand slås automatisk fra, hvis der ikke modtages signal i 10 min.
- \* Du kan også slå TIL/FRA fra menu-skærmen. Se "Ændre computerindstillingerne: Valg af nattilstand" (side 6).
- \* Når (batteri-ikonet) tændes, slås bagbelysning ikke til, selvom nattilstand er slået til.

## Du kan indstille funktionen til at vise

Du kan vælge kun at vise udvalgte data.

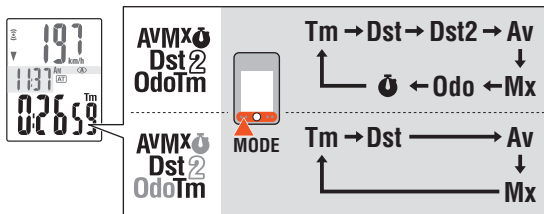

**Indstillingsmetode** Se "Ændre computerindstillingerne: Indstilling af funktionen" (side 7).

- \* Den aktuelle hastighed (**Spd**) og den forløbne tid (**Tm**) kan ikke skjules.
- \* Når du skjuler funktionen til topskærmen, viser den øverste del af skærmen igen den aktuelle hastighed (**Spd**).
- \* Enheden fortsætter med at gemme skjulte data i baggrunden og alle måledata opdateres, når de vises (med undtagelse af stopuret).

## Stopur

Du kan måle tiden uafhængigt af start/stop af målingen. Det kan ske, når auto-tilstand er slået til (**AT**) lyser.

- **Start/Stop** : Tryk på knappen **SSE** sammen med enheden. blinker under målingen.
- **Nulstil** : Tryk og hold på **SSE**-knappen sammen med enheden.
  - \* **Sådan nulstilles stopuret og rejseafstanden 2, så det vises foroven på skærmen**  
Vis rejsehastighed (**Spd**) fornedet på skærmen, og nulstil værdierne.

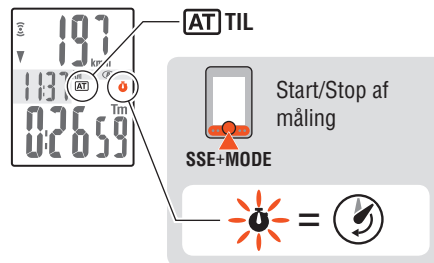

## Valg af øverste skærm

Alle data kan vælges til konstant visning på top-skærmen.

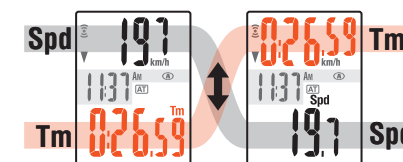

**Indstillingsmetode** Se "Ændre computerindstillingerne: Indstilling af øverste del af skærmen" (side 6).

- \* Stopuret kan ikke indstilles, når auto-tilstand er slået fra.

## Strømbesparende tilstand

Hvis computeren ikke har modtaget signal i 10 min. aktiveres strømbesparende tilstand og klokken vises. Hvis du trykker på **MODE**, eller hvis computeren modtager et sensorsignal, vises måleskærmen igen.

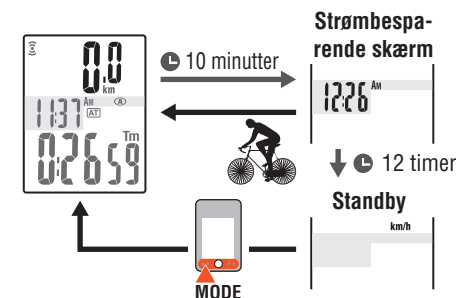

- \* Hvis der går yderligere 12 timer uden aktivitet i strømbesparende tilstand, vises kun hastigheden på skærmen. Hvis du i dette tilfælde trykker på knappen **MODE**, kommer du tilbage til måleskærmen.

Ved at trykke på knappen **MENU** på måleskærmen vises menuskærmen. Der kan udføres forskellige indstillinger på menuskærmen.

\* Efter at du har foretaget indstillingerne, skal du registrere indstillingerne ved at trykke på knappen **MENU**.

\* Hvis der ikke udføres en handling i 1 minut skifter menuskærmen tilbage til måleskærmen, og eventuelle ændringer bliver ikke gemt.

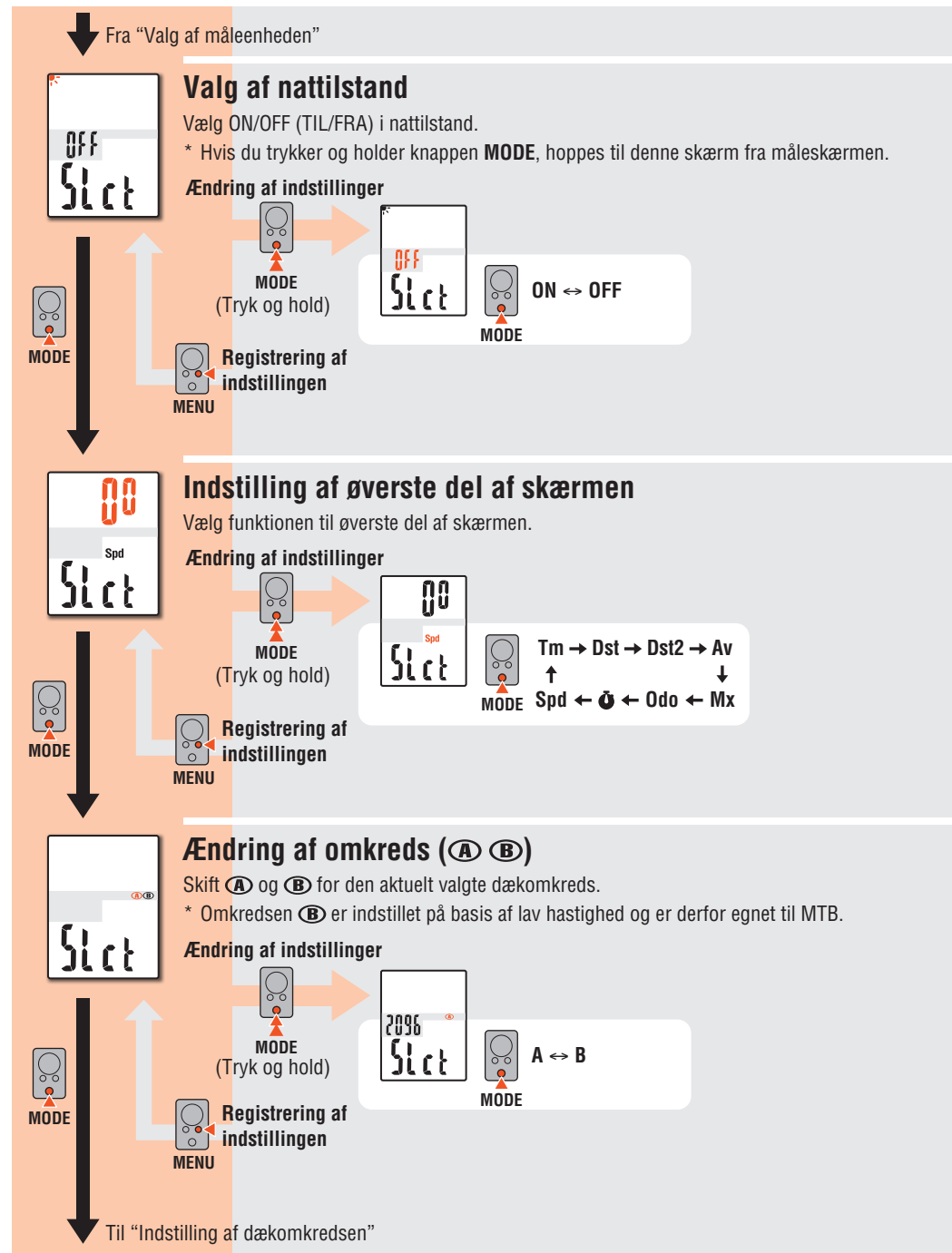
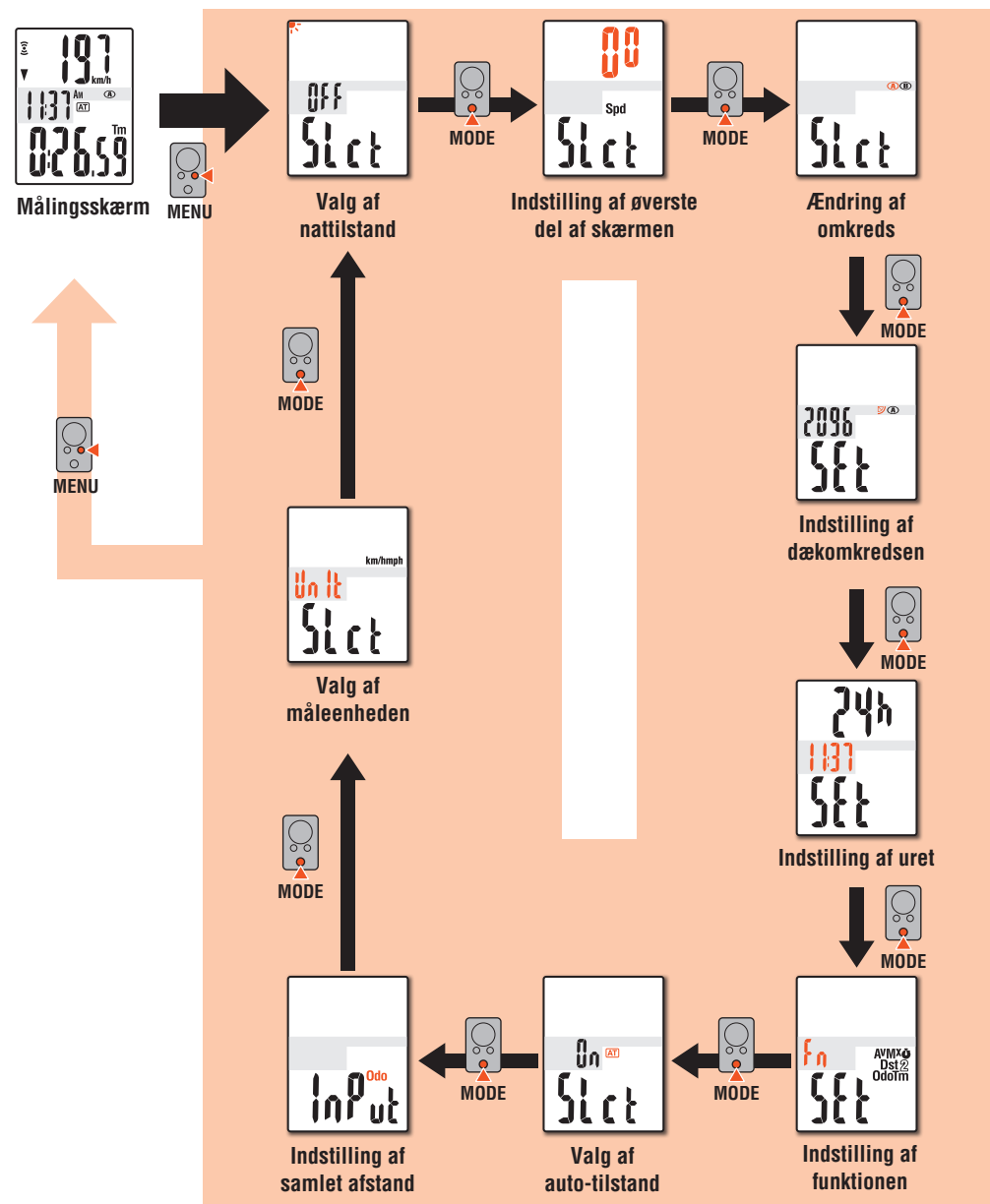

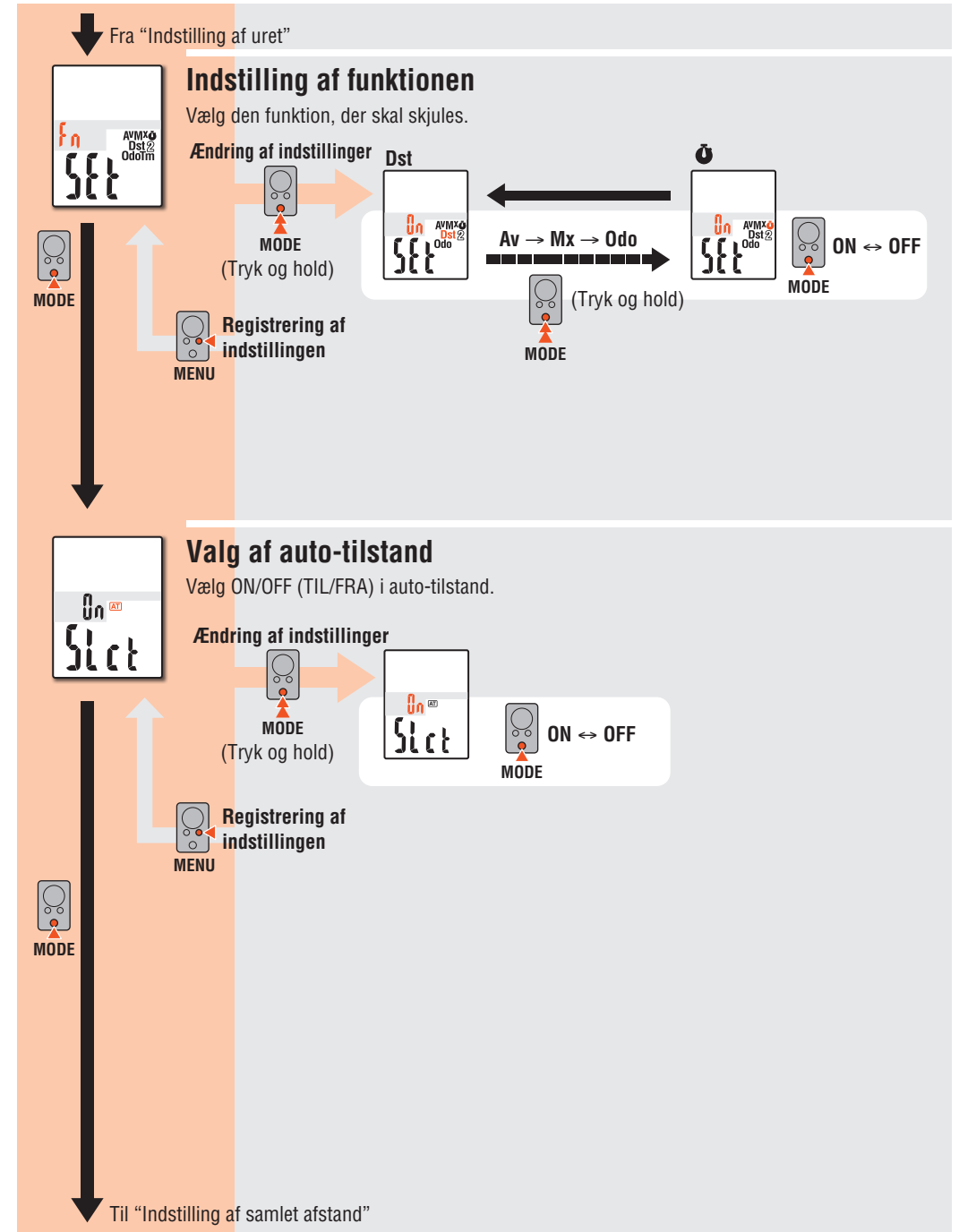
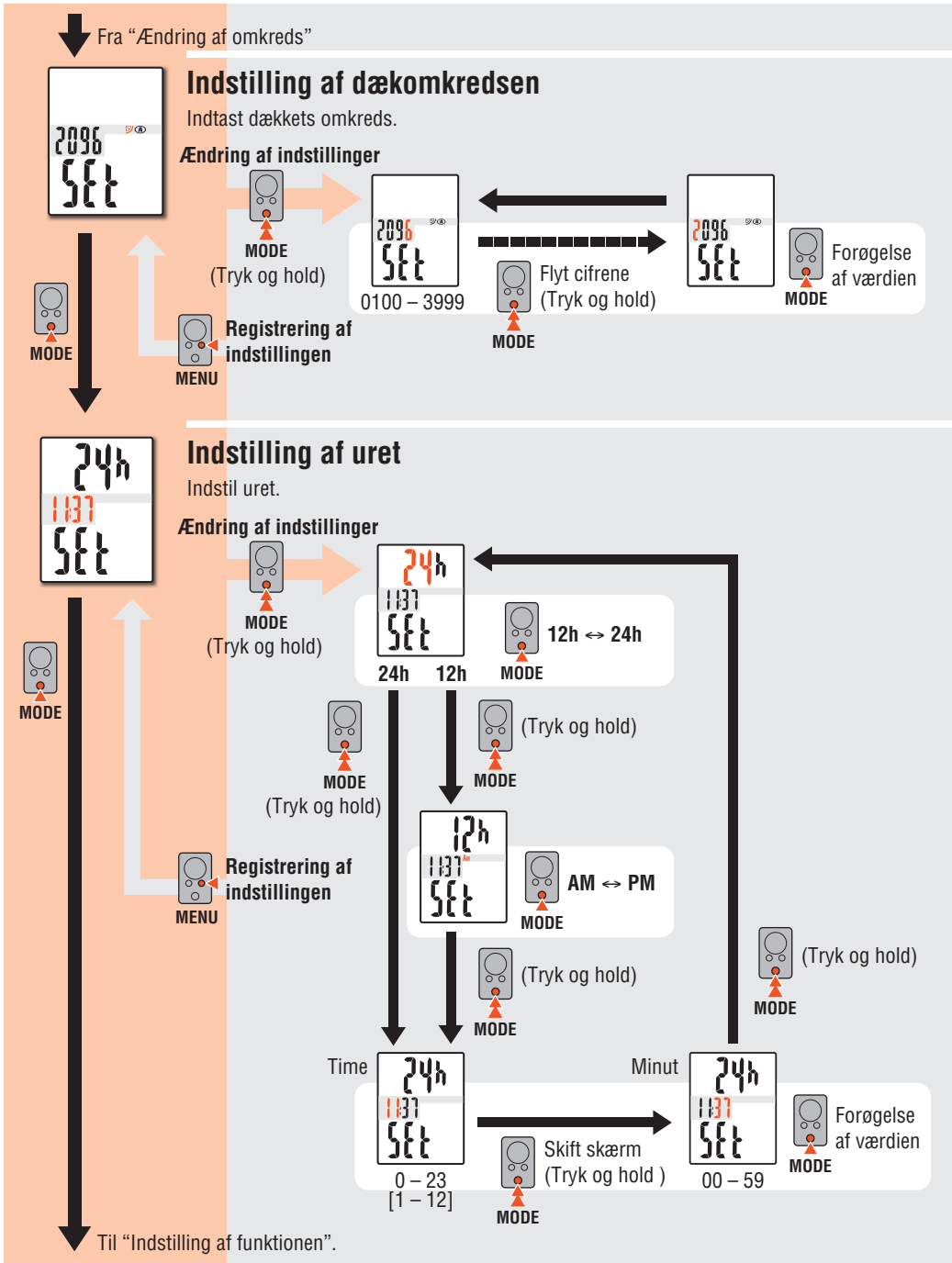

↓ Fra "Valg af auto-tilstand"



## Indstilling af samlet afstand

Indtast den samlede afstand.

\* Når du indtaster en værdi for den samlede afstand, kan du starte fra den værdi, du indtastede. Brug denne funktion, når du har nulstillet enheden.

### Ændring af indstillinger



MODE



MENU

MODE  
(Tryk og hold)

Registrering af indstillingen



00000 – 99999



MODE

Forøgelse af værdien



MODE

Flyt cifrene (Tryk og hold)



## Valg af måleenheden

Vælg enhed for hastighed (km/h eller mph).

### Ændring af indstillinger



MODE



MENU

MODE  
(Tryk og hold)

Registrering af indstillingen



MODE

km/h ↔ mph

↓ Til "Valg af nattilstand"



## Vedligeholdelse

Du kan rengøre computer og tilbehør i en svag opløsning af rengøringsmiddel på en blød klud og tørre efter med en tør klud.

## Udskiftning af batteriet

### Computer

Når  (batteri-ikon) tændes, skal du udskifte batteriet. Installer et nyt litium batteri (CR2032) med (+) siden opad.

\* Efter udskiftning skal du huske at følge proceduren i afsnittet "Forberedelse af computeren" (side 3).

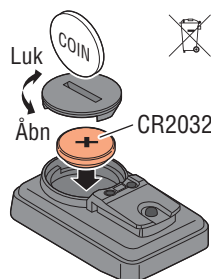

### Sensor

Hvis hastigheden ikke vises selv efter korrekt justering, skal batteriet udskiftes.

Indsæt nye lithium-batterier (CR2032) med (+) siden opad.

\* Efter udskiftning skal du kontrollere sensorens og magnetens positioner.

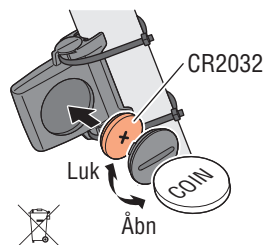

## Problemløsning

### Ikonet for sensorsignalet blinker ikke (hastigheden vises ikke).

(Flyt computeren tættere på sensoren og drej forhjulet. Hvis ikonet for sensorsignalet blinker, kan dette problem skyldes transmissionsafstand og næsten tomt batteri, men ikke fejlfunktion.)

Kontroller at frigangen mellem sensoren og magneten ikke er for stor. (Frigang: under 5 mm)

Kontroller at magneten kan gå korrekt igennem sensorzonen.

Juster placeringen af magnet og sensor.

Er computeren installeret i korrekt vinkel?

Computerens bagside skal vende imod sensoren.

Kontroller at afstanden imellem computer og sensor er korrekt. (Afstand: mellem 20 og 70 cm)

Monter sensoren indenfor det angivne område.

Er batteriet til computeren eller sensoren fladt? Om vinteren forringes batteriets ydeevne.

Udskift batterierne i henhold til proceduren i afsnittet "Udskiftning af batteriet".

### Der vises intet, når der trykkes på knappen.

Udskift batterierne i henhold til proceduren i afsnittet "Udskiftning af batteriet".

### Der vises forkerte data.

Ryd alt i henhold til proceduren i "Forberedelse af computeren" (side 3).

### Bagbelysningen tændes ikke.

Kontroller om  (batteri-ikon) er tændt.

Udskift batterierne i henhold til proceduren i afsnittet "Udskiftning af batteriet".

## Specifikation

Batteri / Batteri levetid	Computer :	Lithium-batteri (CR2032) x 1 / ca. 1 år (hvis computeren bruges i 1 time/dag. Batteriets levetid varierer med brugsbetingelserne.)
	Sensor :	Lithium-batteri (CR2032) x 1 / enhed samlet afstand når ca. 10.000 km
	* Den kan forkortes betydeligt, hvis bagbelysningen bruges ofte.	
	* Dette er gennemsnitstal ved brug ved en temperatur på 20 °C og hvis afstanden mellem computer og sensor er 65 cm.	
	* Levetiden for det fabriksopladede batteri kan være kortere end ovennævnte angivelse.	
Controller	4 bit 1-chip mikrocomputer (kvartskrystalstyret oscillator)	
Display	LCD-display	
Sensor	Ingen kontakt magnetisk sensor	
Transmissionsafstand	Imellem 20 og 70 cm	
Interval for dækompres	0100 mm - 3999 mm (Initiel værdi: A = 2096 mm, B = 2050 mm)	
Arbejds-temperatur	0 °C - 40 °C (dette produkt fungerer ikke korrekt hvis området for driftstemperaturen overskrides. Der kan forekomme langsom reaktion, LCD-skærmen kan blive sort eller enheden kan blive varm).	
Dimensioner / vægt	Computer :	53,5 x 36 x 17,5 mm / 26 g
	Sensor :	41,5 x 36 x 15 mm / 15 g

\* Specifikationer og design kan ændres uden varsel.

## Begrænset garanti

### Kun 2-år Computer/Sensor (Uden tilbehør og batteriforbrug)

Hvis der opstår problemer under brug, repareres eller udskiftes den defekte del af computeren gratis. Servicen skal udføres af CatEye Co., Ltd. Produktet returneres ved at indpakke produktet forsigtigt - husk at inkludere garantibeviset, der kom med vejledningerne, sammen med reparationsanvisningerne. Skriv dit navn og adresse tydeligt på garantibeviset. Forsikrings-, håndterings- og forsødsudgifter skal dækkes af den person, der ønsker servicen.

### CATEYE CO., LTD.

2-8-25, KUWAZU, HIGASHI SUMIYOSHI-KU, OSAKA, JAPAN 546-0041  
For inquiries, please visit <https://cateye.com/intl/contact/>

## Tilbehør

### Standardtilbehør

1602190



Alle dele

1602196



Hastighedssensor

1600280N



Spændebånd

1602193



Beslag

1699691N



Hjul magnet

1665150



Lithium batteri

1603892



Slankt beslag-kit

### Ekstra tilbehør