



CATEYE VELO WIRELESS



CYCLOCOMPUTER
CC-VT230W



- Il presente manuale di istruzioni è soggetto a modifiche senza preavviso. Consultare il nostro sito web per il manuale di istruzioni più recente (PDF).
- Visitare il nostro sito, da cui è possibile scaricare una dettagliata Guida rapida contenente video.

<http://www.cateye.com/products/detail/CC-VT230W/manual/>



1

Montaggio del
computer



2

Configurazione
del computer



3

Avvio della-
misurazione



4

Modifica delle
impostazioni



Avvertenze/Precauzioni
Garanzia del prodotto,
ecc.

Appendice

Montaggio del computer

1

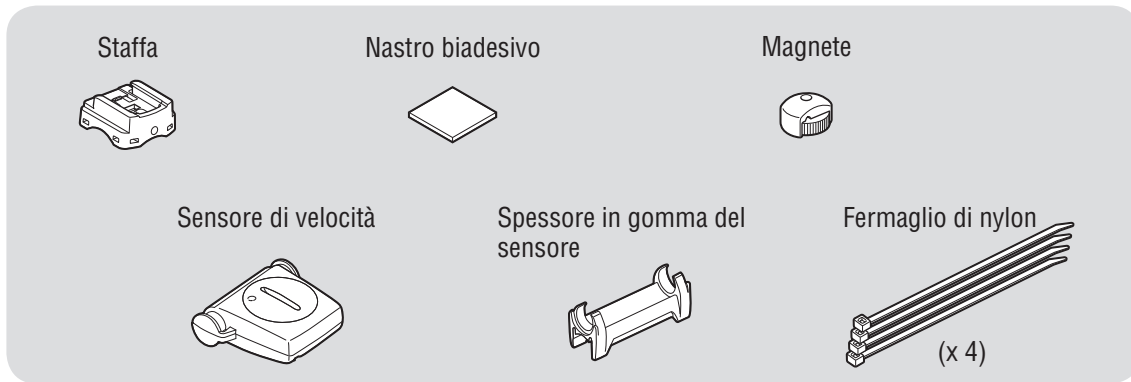

2



1 Montaggio della staffa

● Montaggio sull'attacco manubrio

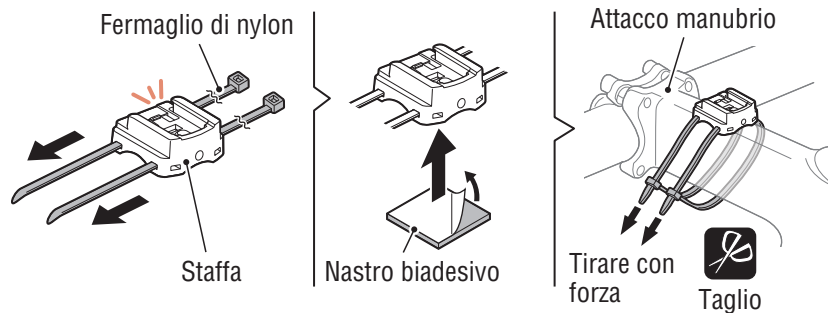
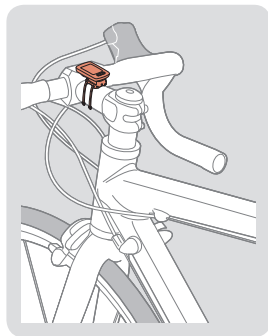

3



● Montaggio sul manubrio

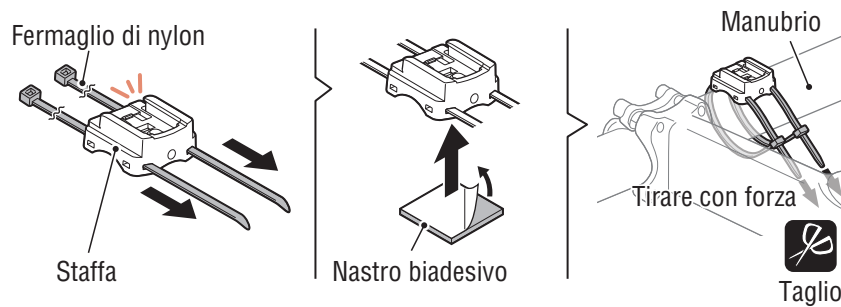
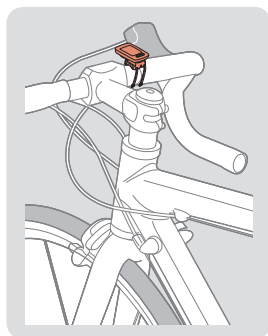

4



⚠ Durante il montaggio su un manubrio, regolare l'angolo della staffa in modo che la parte posteriore del computer sia rivolta verso il sensore di velocità quando si fissa il computer.

Corretto

Errato

Appendice

Montaggio del computer

2 Montaggio del sensore di velocità

- Montaggio sulla forcella anteriore destra

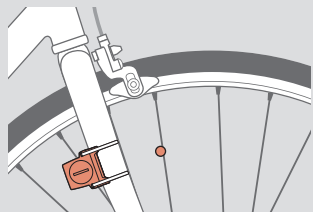

- Montaggio sulla forcella anteriore sinistra

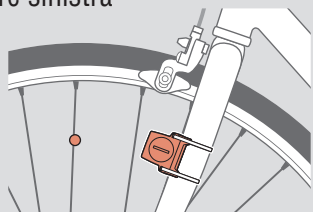

! Montare il sensore di velocità in una posizione in cui la distanza tra il computer e il sensore di velocità rientri nella portata del segnale.

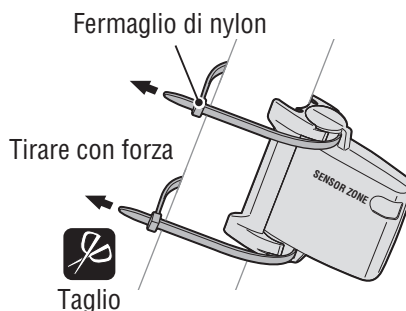
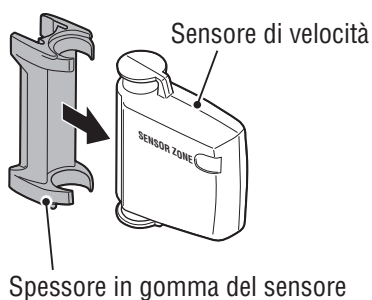
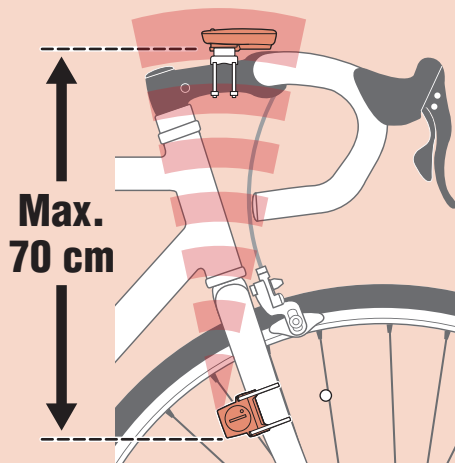

3 Montaggio del magnete

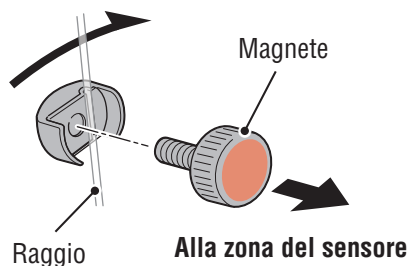
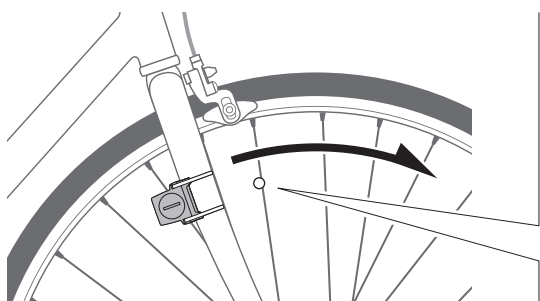

1



2



3



4



Appendice

Montaggio del computer

1



4 Regolazione del sensore di velocità e del magnete

 Il magnete passa attraverso la zona del sensore di velocità.

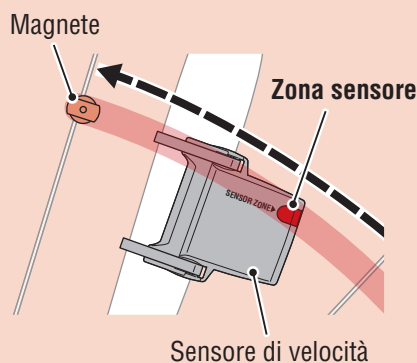

 Lo spazio tra il sensore di velocità e il magnete deve essere entro 5 mm.

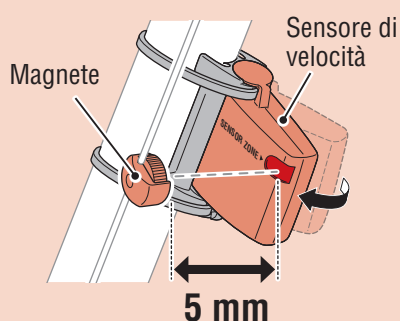

* Il magnete può essere montato in qualsiasi posizione sul raggio se vengono soddisfatte le condizioni di fissaggio.

2



5 Fissaggio/distacco del computer

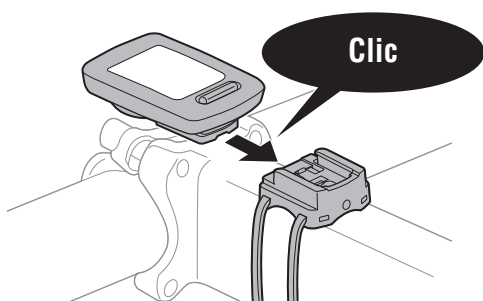

Tenere fermo il computer.

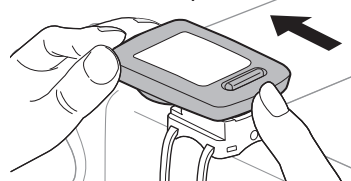

Estrarre in modo da sollevare la parte anteriore.

3



4

6 Funzionamento di prova

Dopo aver fissato il computer, ruotare delicatamente la ruota anteriore per controllare che la velocità attuale venga visualizzata sul computer.

Se la velocità non viene visualizzata, fare di nuovo riferimento alle condizioni di fissaggio ai punti 1, 2 e 4 .



Appendice

Configurazione del computer

1



Quando si utilizza il computer per la prima volta, oppure quando si ripristinano le impostazioni predefinite, cancellare tutti i dati del computer attenendosi alla procedura che segue.

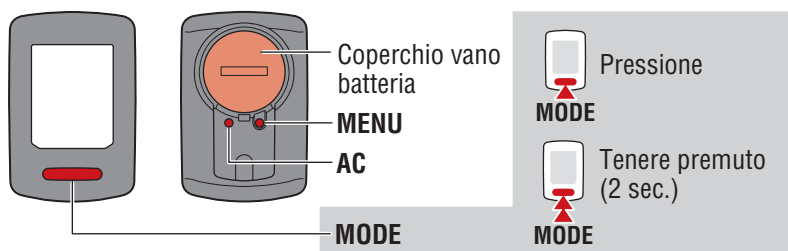

1 Cancellare tutti i dati.

Premere il tasto **AC** nella parte posteriore del computer.

* Tutti i dati vengono eliminati e vengono ripristinate le impostazioni predefinite di fabbrica del computer.

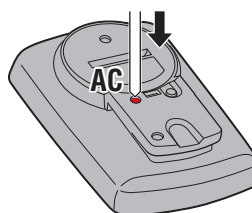

2



2 Selezionare l'unità di misura.

Selezionare "km/h" o "mph".

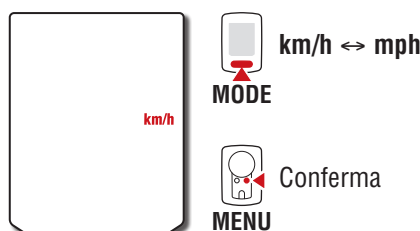

3



3 Selezionare le dimensioni della ruota.

Impostazione semplice:

Quando si preme **MODE**, appariranno in quest'ordine: 26" → 700C → 27" → 27.5" → 29" → 205[] → 16" → 18" → 20" → 22" → 24" e 26".

Selezionare le dimensioni (in pollici) della ruota della bicicletta.

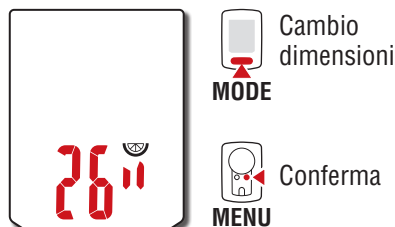

Pollici

4



Impostazioni avanzate

(per misurazioni più accurate):

Visualizzare 205[] sul display, quindi premere e tenere premuto il tasto **MODE** per inserire le dimensioni della ruota in cm. Premendo il tasto **MODE** si cambia il valore, mentre tenendo premuto il tasto **MODE** ci si sposta alla cifra successiva.

* Consultare "Circonferenza del pneumatico" (pagina 7).



L = 100 - 299 cm

Appendice

Configurazione del computer

1



4 Impostare l'orologio.

Ogni volta che si tiene premuto **MODE**, le impostazioni passando dalla modalità di visualizzazione dell'ora alle ore, quindi ai minuti.

* Quando si seleziona **12h**, in alto sul display è visualizzata la lettera **A** (AM) o **P** (PM).

Modalità di visualizzazione ora (24h o 12h)

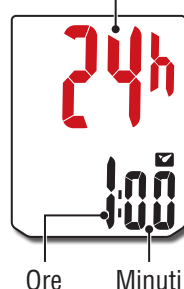

Cambia voce
aumenta i
numeri



Cambia schermata
va alla cifra
successiva
(Tenere premuto)

5 Premere MENU per completare la configurazione.

La configurazione viene completata e il computer passa alla schermata di misurazione. Per istruzioni su come avviare la misurazione, consultare "Avvio della misurazione" (pagina 8).



MENU

Configurazione
completata

2



3



4



Appendice

Configurazione del computer

1



Circonferenza del pneumatico

Determinare la circonferenza pneumatico nei seguenti modi.

- Misurare la circonferenza del pneumatico (L)
Misurare la distanza quando il pneumatico effettua una curva a destra con il peso applicato, mentre si regola la pressione del pneumatico in modo appropriato.
- Fare riferimento alla tabella di riferimento circonferenza pneumatici



* In genere, la misura dei pneumatici o ETRTO è indicata sul lato del pneumatico.

2



ETRTO	Tire size	L (cm)
40-254	14x1.50	102
47-254	14x1.75	106
40-305	16x1.50	119
47-305	16x1.75	120
54-305	16x2.00	125
28-349	16x1-1/8	129
37-349	16x1-3/8	130
32-369	17x1-1/4 (369)	134
40-355	18x1.50	134
47-355	18x1.75	135
32-406	20x1.25	145
35-406	20x1.35	146
40-406	20x1.50	149
47-406	20x1.75	152
50-406	20x1.95	157
28-451	20x1-1/8	155
37-451	20x1-3/8	162
37-501	22x1-3/8	177
40-501	22x1-1/2	179
47-507	24x1.75	189
50-507	24x2.00	193
54-507	24x2.125	197
25-520	24x1(520)	175
	24x3/4 Tubular	179
28-540	24x1-1/8	180
32-540	24x1-1/4	191
25-559	26x1(559)	191
32-559	26x1.25	195
37-559	26x1.40	201
40-559	26x1.50	201
47-559	26x1.75	202
50-559	26x1.95	205
54-559	26x2.10	207
57-559	26x2.125	207
58-559	26x2.35	208
75-559	26x3.00	217

ETRTO	Tire size	L (cm)
28-590	26x1-1/8	197
37-590	26x1-3/8	207
37-584	26x1-1/2	210
	650C Tubular 26x7/8	192
20-571	650x20C	194
23-571	650x23C	194
25-571	650x25C 26x1(571)	195
40-590	650x38A	213
40-584	650x38B	211
25-630	27x1(630)	215
28-630	27x1-1/8	216
32-630	27x1-1/4	216
37-630	27x1-3/8	217
40-584	27.5x1.50	208
50-584	27.5x1.95	209
54-584	27.5x2.1	215
57-584	27.5x2.25	218
18-622	700x18C	207
19-622	700x19C	208
20-622	700x20C	209
23-622	700x23C	210
25-622	700x25C	211
28-622	700x28C	214
30-622	700x30C	215
32-622	700x32C	216
	700C Tubular	213
35-622	700x35C	217
38-622	700x38C	218
40-622	700x40C	220
42-622	700x42C	222
44-622	700x44C	224
45-622	700x45C	224
47-622	700x47C	227
54-622	29x2.1	229
56-622	29x2.2	230
60-622	29x2.3	233

3



4



Appendice

Avvio della misurazione [Schermata di misurazione]

Icona segnale sensore

Lampeggia in sincronia con un segnale sensore.

Freccia della cadenza

Indica se la velocità corrente è maggiore (▲) o inferiore (▼) rispetto alla velocità media.

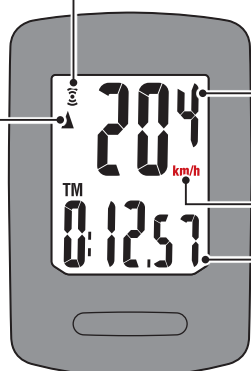

Velocità attuale

0,0 (4,0) – 105,9 km/h
[0,0 (3,0) – 65,9 mph]

Unità di misura

Funzione attuale

Cambio della funzione attuale

Premendo gli interruttori **MODE** si cambia la funzione attuale visualizzata nella parte inferiore della schermata.

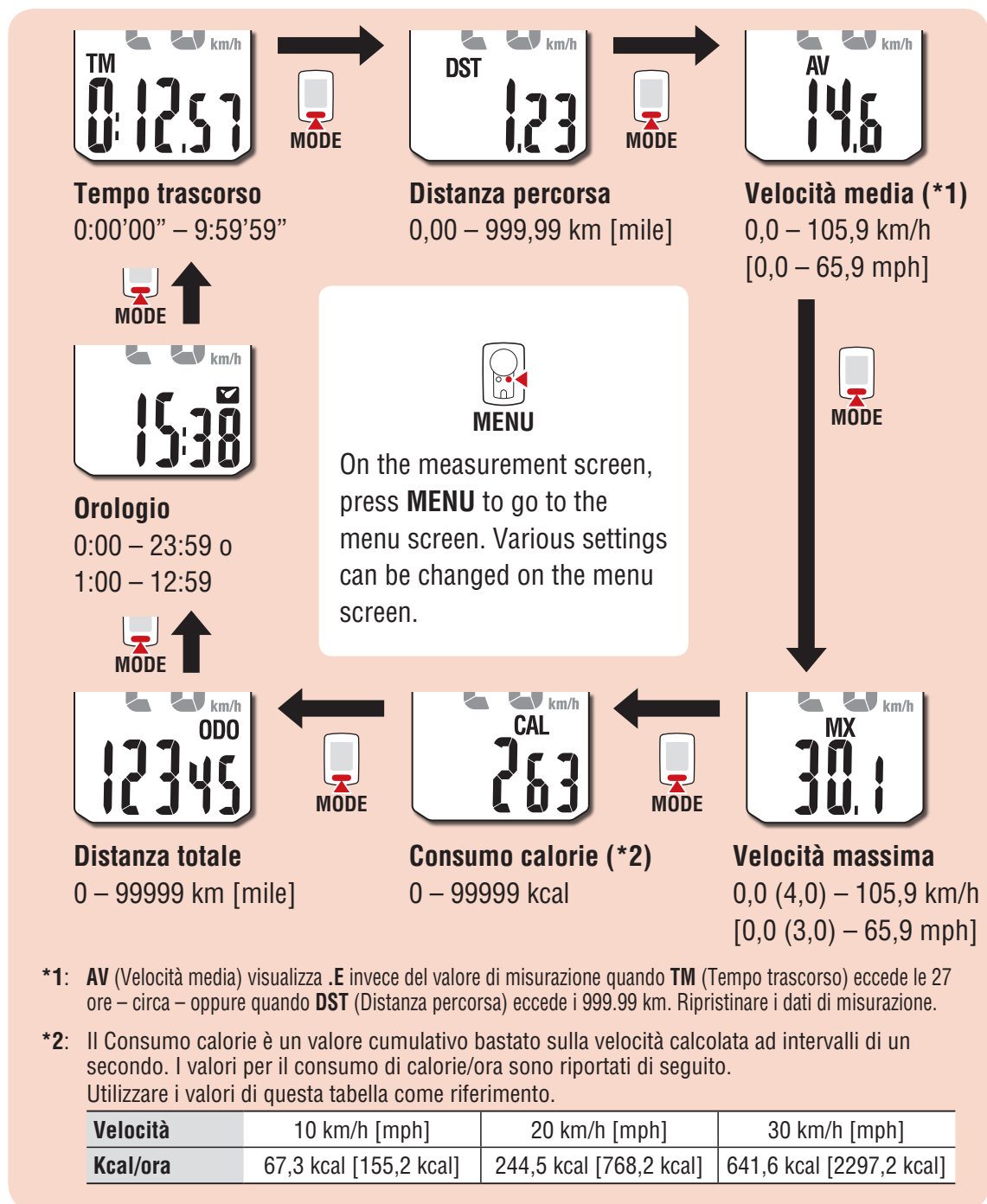

1



2



3



4



Appendice

Avvio della misurazione [Schermata di misurazione]

Avvio/arresto della misurazione

La misurazione si avvia automaticamente quando si muove la bici.

L'unità di misura (**km/h** o **mph**) lampeggia durante la misurazione.



Ripristino dei dati

Tenendo premuto il tasto **MODE** nella schermata delle misurazioni, si ripristineranno tutti i dati di misurazione a 0 (fatta eccezione per **ODO** (contachilometri)).



Funzione di risparmio energetico

Se il computer non riceve alcun segnale per 10 minuti, si attiva la schermata di risparmio energetico e viene visualizzato solo l'orologio.

Se si preme **MODE** o si riceve un segnale del sensore mentre la schermata di risparmio energetico è attiva, il computer torna alla schermata di misurazione.

* Se il computer è lasciato nella schermata di risparmio energetico per 1 ora, è visualizzata la dicitura **SLEEP** (Sospensione). Quando il computer è in questo stato, è possibile tornare alla schermata di misurazione premendo il tasto **MODE**.

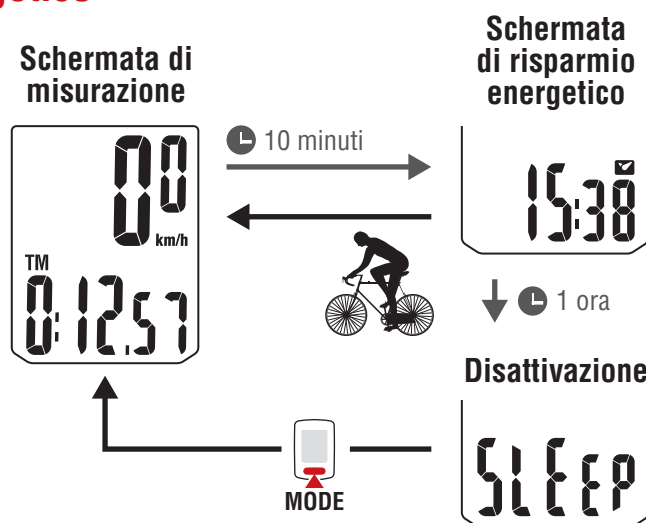

1



2



3



4



Appendice

Modifica delle impostazioni [Schermata del menu]

1



Nella schermata di misurazione, premere **MENU** per andare alla schermata del menu.
Nella schermata del menu possono essere modificate varie impostazioni.

- * Una volta modificate le impostazioni, premere sempre **MENU** per confermare le modifiche.
- * Se la schermata del menu viene lasciata attiva per 1 minuto, il computer torna alla schermata di misurazione.

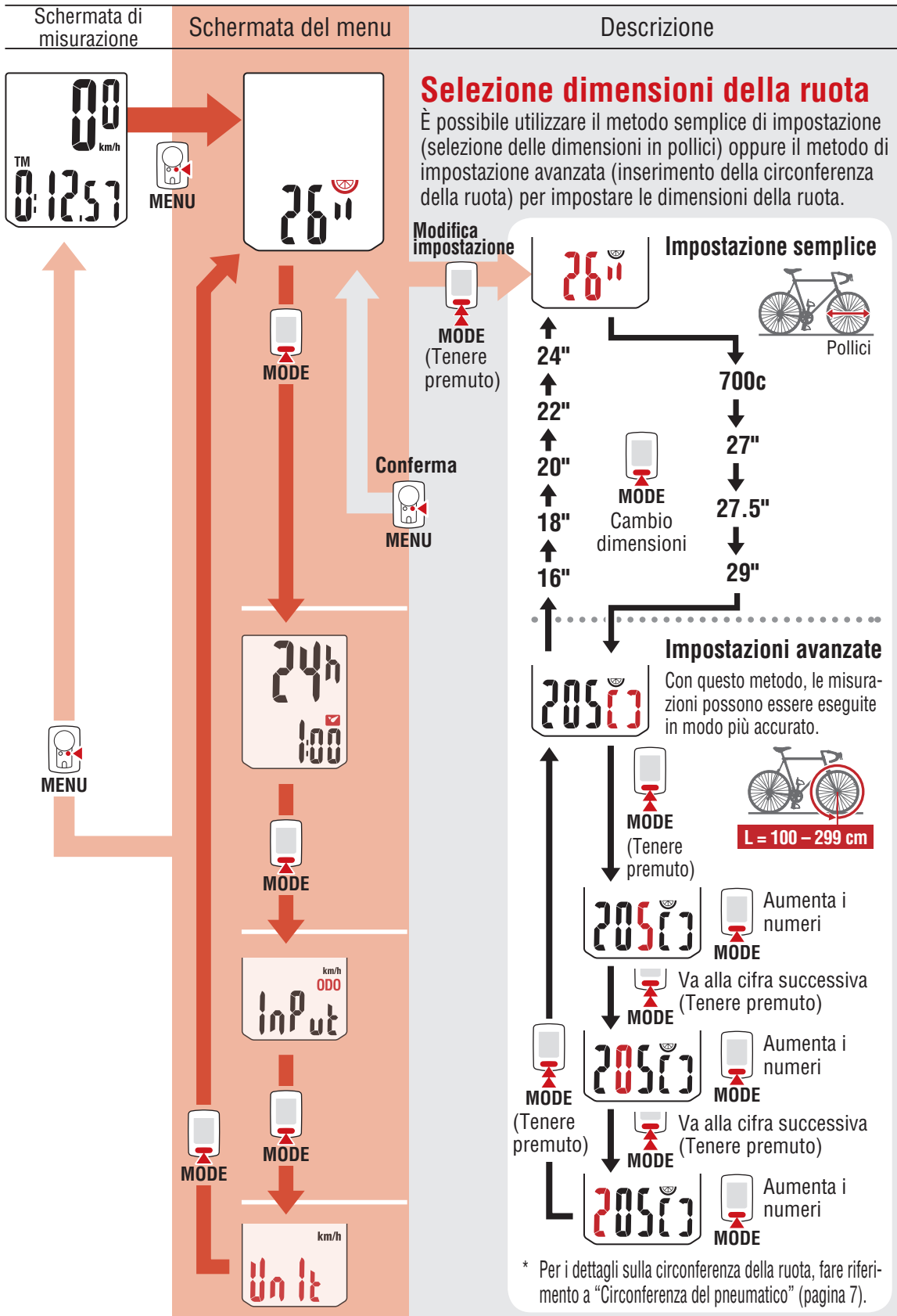

2



3



4



Appendice

Modifica delle impostazioni [Schermata del menu]

1

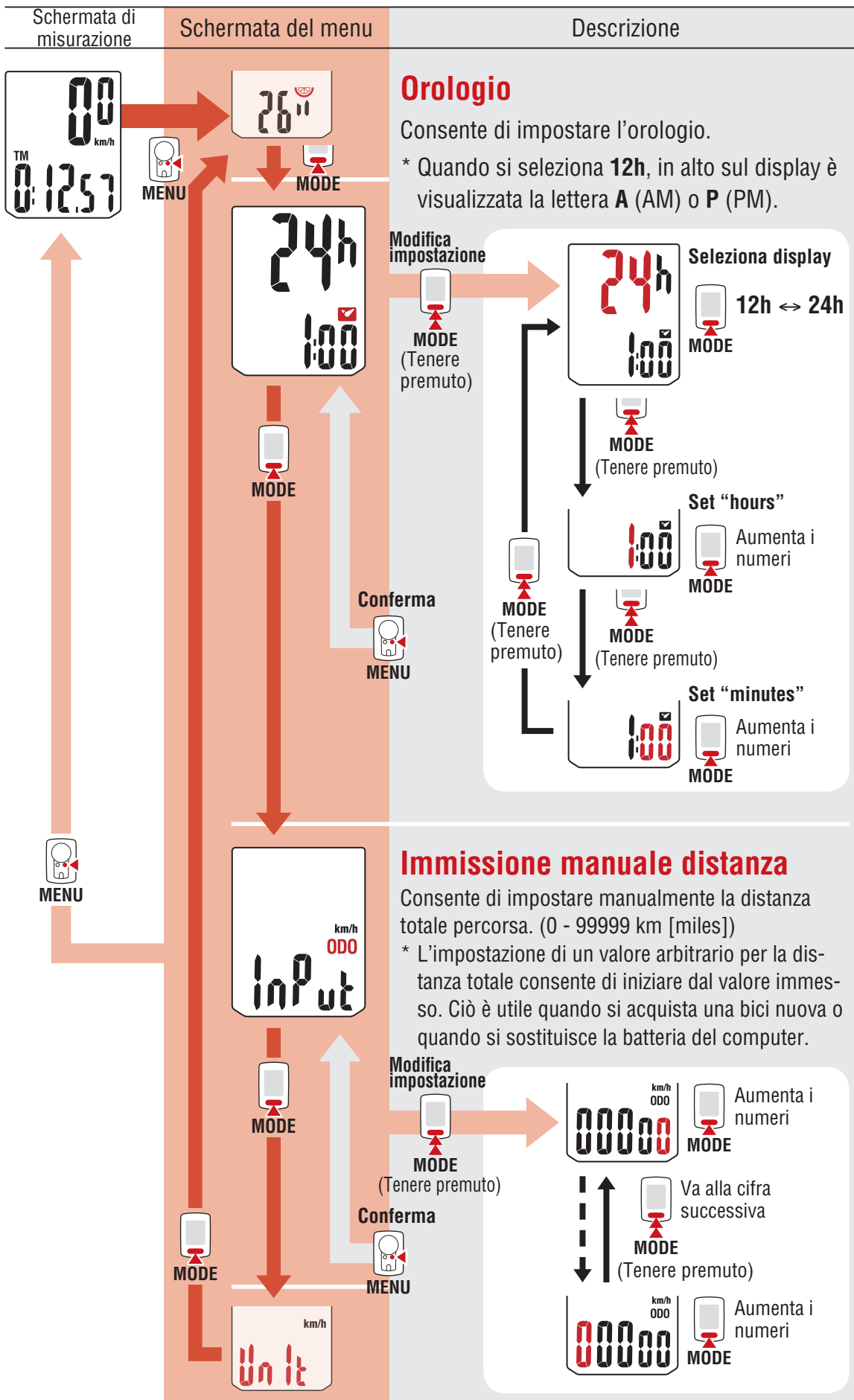

2



3



4



Appendice

Modifica delle impostazioni [Schermata del menu]

1

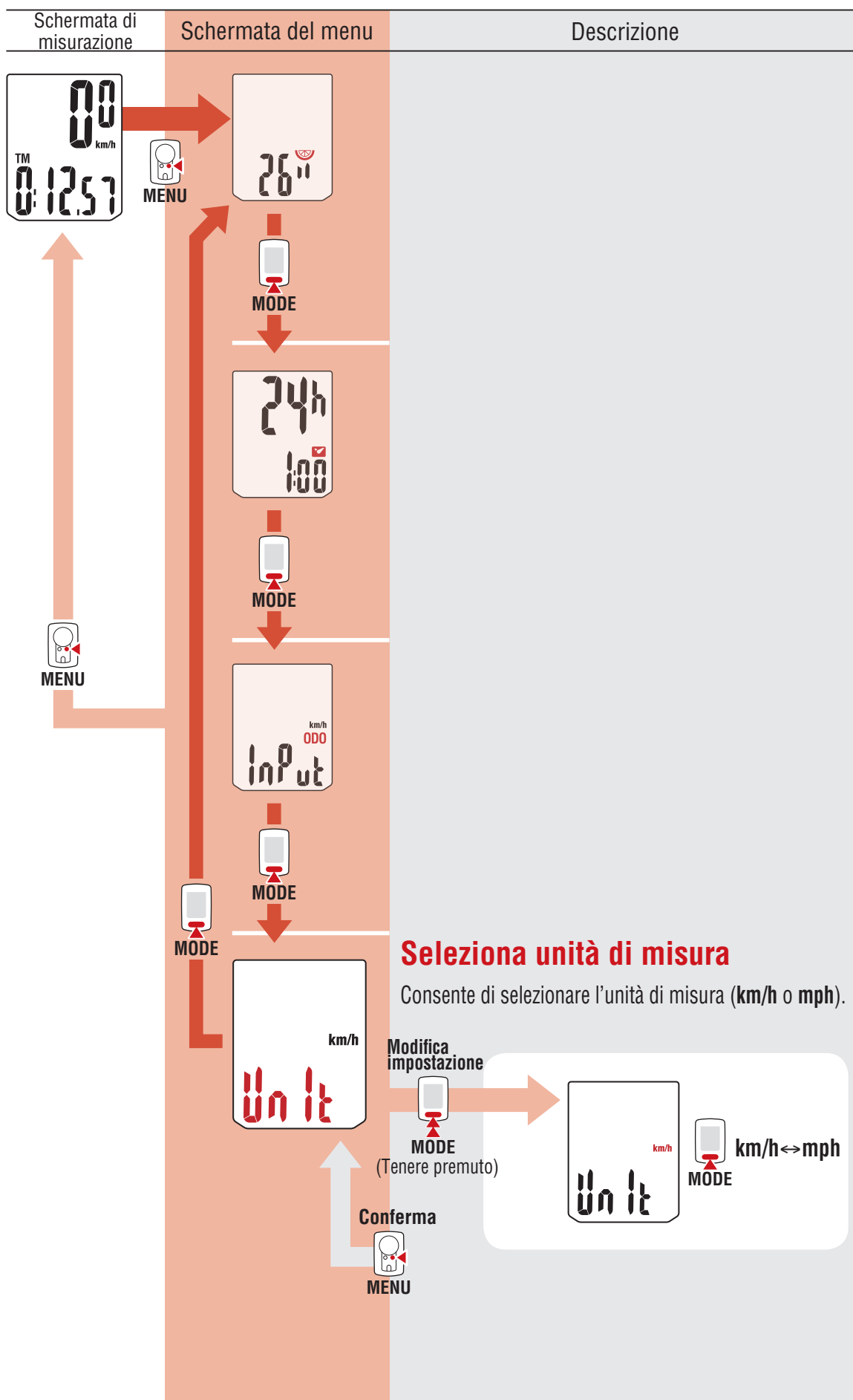

2



3



4



Appendice

Appendice

Avviso / Avvertenza

- Non guardare fisso il computer durante la guida. Pedalare con prudenza!
- Installare saldamente e controllare periodicamente magnete, sensore e supporto.
- In caso di ingerimento di una batteria da parte di un bambino, consultare immediatamente un medico.
- Evitare l'esposizione del computer a luce diretta per periodi prolungati.
- Non smontare il computer.
- Evitare che il computer cada. La caduta del computer può provocare malfunzionamenti.
- Durante la pulizia del computer e degli accessori non usare diluenti, benzene o alcol.
- Rischio di esplosione se la batteria viene sostituita con una di tipo non corretto. Smaltire le batterie usate in conformità con le disposizioni locali. 
- Lo schermo LCD potrebbe risultare distorto quando viene visualizzato tramite lenti solari polarizzate.

Sensore wireless

Il sensore è stato progettato per ricevere segnali entro un raggio massimo di 70 cm, al fine di ridurre le possibilità di interferenze. Quando si regola il sensore wireless, tener conto di quanto segue:

- I segnali non si possono ricevere se la distanza tra sensore e computer è eccessiva.
- La distanza di ricezione può essere ancora inferiore in presenza di bassa temperatura e di batterie scariche.
- I segnali si possono ricevere solo quando il retro del computer è rivolto verso il sensore.

Può verificarsi un'interferenza con conseguenti dati errati, se il computer è:

- Vicino a TV, PC, radio, motori elettrici o in una vettura o in treno.
- Vicino a passaggi a livello, binari ferroviari, stazioni TV e/o basi radar.
- Utilizzando altri dispositivi wireless molto vicini.

1



2



3



4



Appendice

Appendice

1



Manutenzione

Per pulire il computer o gli accessori, utilizzare un detergente neutro diluito su un panno morbido e poi asciugarlo con uno straccio asciutto.

Sostituzione della batteria

● Computer

Quando il display diventa fioco, sostituire la batteria. Installare una nuova batteria al litio (CR2032) con il lato (+) rivolto verso l'alto.

- * Dopo la sostituzione, seguire la procedura indicata nella sezione "Configurazione del computer" (pagina 5).
- * Se si annota la distanza totale prima di sostituire la batteria, è possibile iniziare dalla distanza totale inserita manualmente dopo la sostituzione.

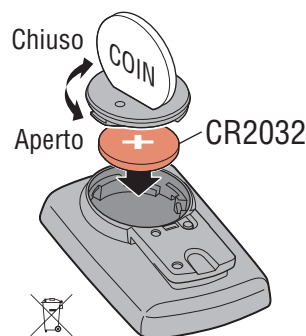

● Sensore di velocità

Se la velocità non è visualizzata anche dopo una corretta regolazione, sostituire la batteria. Inserire nuove batterie al litio (CR2032) con il simbolo (+) verso l'alto e chiudere saldamente il coperchio della batteria.

- * Una volta sostituita la batteria, regolare la posizione del magnete relativa al sensore di velocità, come descritto in "Montaggio del computer" (pagina 4) al punto 4.

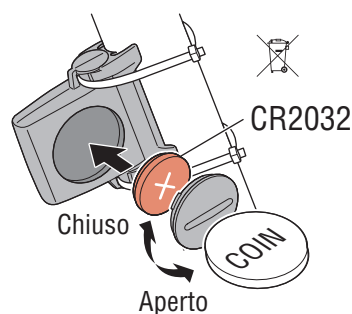

2



3



Risoluzione dei problemi

L'icona del segnale del sensore non lampeggia (la velocità non è visualizzata).

- Accertarsi che il gioco tra sensore e magnete non sia eccessivo. (Gioco: entro 5 mm)
- Verificare che il magnete passi correttamente attraverso la zona del sensore. Regolare le posizioni del magnete e del sensore.
- Il computer è installato ad un angolo corretto ? Il retro del computer deve essere rivolto verso il sensore.
- Accertarsi che la distanza tra il computer e il sensore sia corretta. (Distanza: tra 20 e 70 cm) Installare il sensore entro il campo specificato.
- La batteria del computer o del sensore è scarica? * In inverno, le prestazioni della batteria diminuiscono. Se il computer reagisce solo quando è vicino al sensore, potrebbe essere dovuto a batterie quasi scariche.

Sostituire con batterie nuove in base alla procedura indicata nella sezione "Sostituzione della batteria".

Premendo il pulsante non appare nulla.

Sostituire con batterie nuove in base alla procedura indicata nella sezione "Sostituzione della batteria".

Appaiono dati errati.

Cancellare tutto in base alla procedura descritta in "Configurazione del computer" (pagina 5).

4



Appendice

Appendice

Specifiche principali

Batteria / Durata della batteria	Computer: Batteria al litio (CR2032) x 1 / Ca. 1 anni (se il computer è usato per 1 ora/giorno; la durata della batteria può variare in funzione delle condizioni d'uso).
	Sensore: batteria al litio (CR2032) x 1 / unità distanza totale raggiunge circa 10000 km (6250 miglia)

* Si tratta della cifra media derivante da un uso ad una temperatura inferiore a 20°C e con distanza tra il computer e il sensore di 65 cm.

* La durata della batteria fornita dalla casa madre potrebbe risultare più breve.

Microcomputer	Microcomputer 4 bit 1-chip (Oscillatore controllato a cristallo)
Display	Display a cristalli liquidi
Sensore	Sensore magnetico senza contatto
Distanza di trasmissione	Tra 20 e 70 cm
Dimensioni ruota che devono essere selezionate	26", 700c, 27", 27.5", 29", 16", 18", 20", 22" e 24" o circonferenza pneumatico di 100 cm - 299 cm (valore iniziale: 26 pollici)
Temperatura di funzionamento	0 °C – 40 °C (Questo prodotto non funzionerà correttamente se eccede la gamma di Temperatura di Lavoro. Potrebbero verificarsi tempi di risposta lenti o l'annerimento dello schermo LCD, rispettivamente).
Dimensione / peso	Computer: 55,5 x 37 x 16,5 mm / 26,4 g
	Sensore: 41,5 x 36 x 15 mm / 15 g

* Le specifiche ed il design sono soggetti a cambiamenti senza obbligo di notifica.

Garanzia limitata

Solo computer/sensore 2 anni (Escluso accessori e consumo batterie)

In caso di problema durante l'impiego normale, il componente del Computer verrà riparato o sostituito gratuitamente. La riparazione deve essere effettuata da CatEye Co., Ltd. Al momento del ritorno del prodotto, occorre imballarlo con cura allegandovi il certificato di garanzia con le istruzioni per le riparazioni. Il vostro nome e indirizzo devono essere presenti in modo leggibile sul certificato di garanzia. Le spese di assicurazione, di manutenzione e di spedizione al nostro Servizio Riparazioni saranno a carico del richiedente la riparazione.

Registrate il vostro prodotto CatEye sul nostro sito internet. <http://www.cateye.com/it/support/regist/>

CAT EYE CO., LTD.

2-8-25, Kuwazu, Higashi Sumiyoshi-ku, Osaka 546-0041 Japan
Attn: CATEYE Customer Service
Phone : (06)6719-6863 Fax : (06)6719-6033
E-mail : support@cateye.co.jp URL : <http://www.cateye.com>

Accessori standard

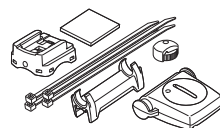

1602990
Kit installazione Parti

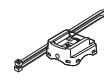

1602980
Staffa di fissaggio in nylon

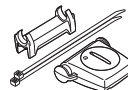

1602196
Sensore di velocità (SPD-01)



1699691N
Magnete ruota



1665150
Batteria al litio

Accessori opzionali



1604100
Staffa anteriore esterna



1602194
Kit staffa

1



2



3



4



Appendice